

**PHILIPS**

HD7767

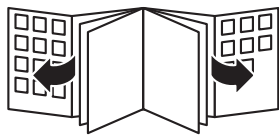

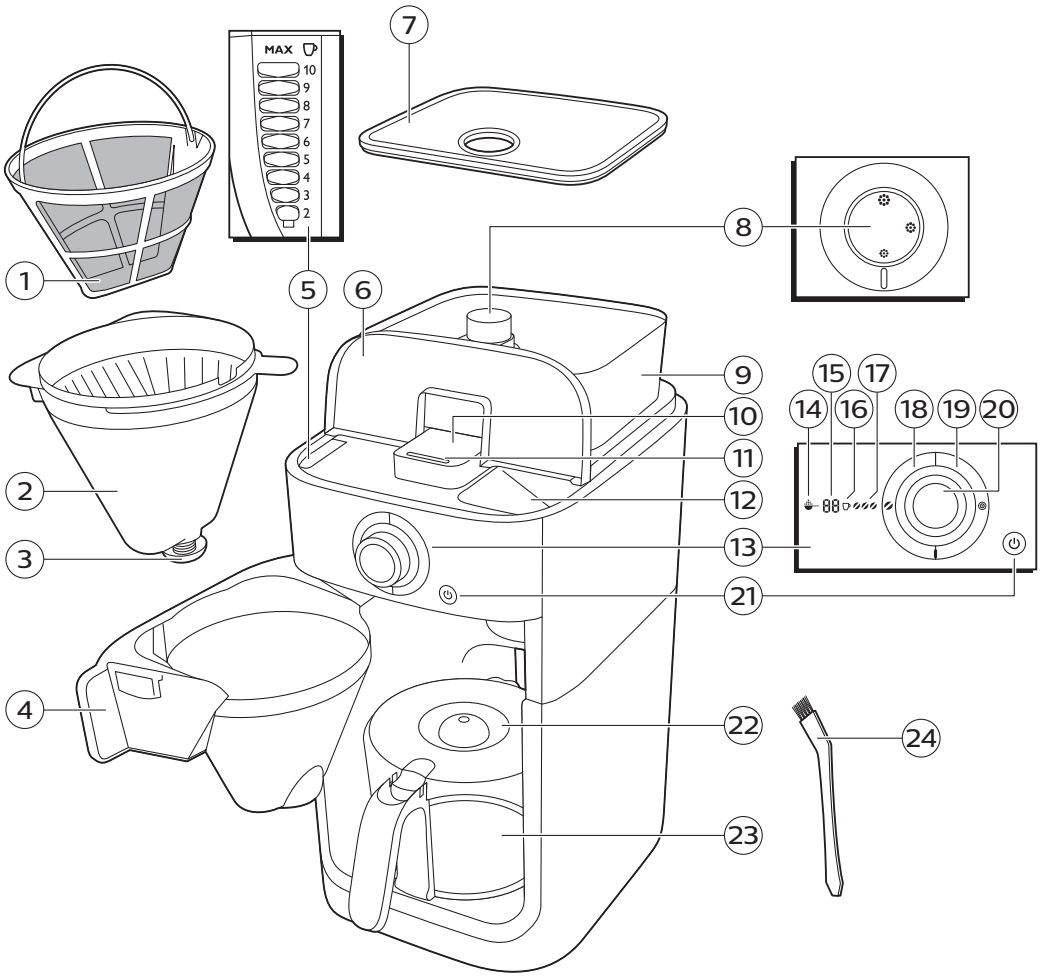





English 6  
Čeština 15  
Eesti 24  
Latviešu 32  
Lietuviškai 41  
Magyar 50  
Polski 59  
Slovensky 68  
Русский 77  
Қазақша 86

## Introduction

Congratulations on your purchase and welcome to Philips! To fully benefit from the support that Philips offers, register your product at [www.philips.com/welcome](http://www.philips.com/welcome).

## General description (Fig. 1)

- 1 Permanent filter
- 2 Filter basket
- 3 Drip stop
- 4 Filter basket holder
- 5 Water level indicator
- 6 Water reservoir lid
- 7 Bean container lid
- 8 Coarseness knob
- 9 Coffee bean container
- 10 Grinder funnel lid
- 11 Lock of grinder funnel lid
- 12 Water filling hole
- 13 Display
- 14 Pre-ground coffee icon
- 15 Number of cups
- 16 Coffee cup icon
- 17 Strength select coffee bean icon
- 18 Strength select button
- 19 Grinder clean button
- 20 Control knob
- 21 On/off button
- 22 Glass jug lid
- 23 Glass jug
- 24 Bean chute cleaning brush

## Important

### Danger

- Never immerse the machine in water or any other liquid, nor rinse it under the tap.

### Warning

- Check if the voltage indicated on the machine corresponds to the local mains voltage before you connect the machine.
- Do not use the machine if the plug, the mains cord or the machine itself is damaged.
- If the mains cord is damaged, you must have it replaced by Philips, a service center authorized by Philips or similarly qualified persons in order to avoid a hazard.

- Connect the machine to an earthed wall socket.
- This machine can be used by children aged from 8 years and above and by persons with reduced physical, sensory or mental capabilities or lack of experience and knowledge if they have been given supervision or instruction concerning use of the machine in a safe way and if they understand the hazards involved.
- Cleaning and user maintenance shall not be made by children unless they are older than 8 and supervised.
- Keep the machine, its accessories and its cord out of the reach of children aged less than 8 years.
- Children shall not play with the machine.
- Only use this machine for its intended purpose to avoid potential hazard or injury.
- Do not let the mains cord hang over the edge of the table or worktop on which the machine stands.
- Never pour water into the bean container, as this damages the machine.
- Do not touch the grinding burrs of the of the machine, especially when the machine is connected to a wall socket.
- Do not touch the hot surfaces of the machine when it operates.
- Do not empty the water reservoir by tilting the machine, as this can damage the machine. To empty the machine, follow the instructions for flushing the machine.
- If a problem occurs that you cannot solve by means of this user manual, contact the Consumer Care Center in your country. If the problem cannot be solved, take the machine to a service center authorized by Philips for examination or repair. Do not attempt to repair the machine yourself, otherwise your warranty becomes invalid.

## Caution

- Do not place the machine on a hot surface and prevent the mains cord from coming into contact with hot surfaces.

## 8 English

- Do not place the machine in a cabinet when in use.
- Unplug the machine if problems occur during grinding or brewing and before you clean it.
- Keep the plug and the wall socket dry.
- Do not lift and move the machine while it is operating.
- The jug is hot during and after brewing. Always hold the jug by its handle.
- Never use the jug in a microwave oven.
- Wait until the machine has cooled down before you store it. The hotplate and the coffee jug may be hot.
- After you have unpacked the machine, make sure it is complete and undamaged. If in doubt, do not use the machine but contact the Consumer Care Center in your country.
- This machine is intended for normal household use only. It is not intended for use in environments such as staff kitchens of shops, offices, farms or other work environments.

### Electromagnetic fields (EMF)

This Philips machine complies with all applicable standards and regulations regarding exposure to electromagnetic fields.

## Before first use

### Setting the automatic switch-off time

You can choose how long you want your coffee to stay hot after brewing by adjusting the time after which the machine automatically switches off. The default automatic switch-off time is 30 minutes. The maximum automatic switch-off time is 120 minutes. To adjust the automatic switch-off time, follow the steps below.

- 1 Make sure that the machine is switched off but the mains plug is in the wall socket.
- 2 Press the center of the control knob until the display starts flashing.
- 3 Turn the control knob to increase or decrease the time. 1 is 10 minutes, 2 is 20 minutes, 3 is 30 minutes and so on until 12 is 120 minutes.
- 4 Press the center of the control knob to confirm the automatic switch-off time.

Note: The machine always saves the last setting.

### Flushing the coffee machine

Always flush the machine once before first use, by following the steps below.



**Warning: Never pour water into the bean container, as this damages the machine.**

- 1 Open the water reservoir lid. Fill the water reservoir with fresh cold water up to the 8-cup indication (Fig. 2).

**Caution: Do not put coffee beans or pre-ground coffee in the water reservoir.**

- 2 Close the water reservoir lid.
- 3 Put the jug in the coffee machine (Fig. 3).
- 4 Press the on/off button (Fig. 4). The display lights up and the coffee machine beeps.
- 5 Press the strength select button (Fig. 5).
- 6 Turn the control knob to choose the pre-ground coffee setting (Fig. 6). The pre-ground coffee icon starts flashing.
- 7 Press the center of the control knob twice to confirm (Fig. 7). The coffee machine starts the flushing process.
- 8 Let the coffee machine operate until the flushing process is finished. It is finished when the coffee machine stops beeping.
- 9 Empty the jug.
- 10 Press the on/off button to switch off the coffee machine.

## Using the machine

### Filling the water reservoir

There are indications for 2 to 10 cups (275 ml to 1375 ml) on the water-level window. You can use these indications to determine how much water to put in the water reservoir. The reflection changes from light to dark for each cup of water added.

- 1 Open the water reservoir lid and fill the water reservoir with the required amount of cold water (Fig. 2).

Note: Do not fill the water reservoir beyond the 10-cup indication.

Note: Make sure that the amount of water you pour into the water reservoir is consistent with the number of cups you want to brew. The coffee machine uses up all the water in the water reservoir.

### Using coffee beans

**Warning: Always keep the water reservoir lid closed when you fill the coffee bean container with coffee beans. Otherwise coffee beans can fall into the water reservoir and block up the water inlet.**

- 1 Open the coffee bean container lid (Fig. 8).
- 2 Fill the container with coffee beans. Make sure that there are enough coffee beans in the container for the amount of coffee you want to brew (Fig. 9).

Note: Always make sure that the bean container is at least half full.

**Warning: To prevent the grinder from jamming, do not use unroasted or caramelized beans. Use coffee beans instead of espresso beans, as espresso beans may damage the grinder.**

- 3 Open the filter basket holder (Fig. 10).
- 4 Place a paper filter (type 1x4 or no. 4) or the permanent filter in the filter basket (Fig. 11).

## 10 English

- 5 Close the filter basket holder.
- 6 Turn the coarseness knob to select the desired type of grind (from fine to coarse). There are nine grind settings (Fig. 12).

Tip: The coarseness knob allows you to choose between 9 different settings. The icons indicate 3 preselected optimal settings, but you can choose any setting in between. We advise you to experiment with the different grind settings to find out which setting you prefer.

- 7 Press the strength button (Fig. 5). The coffee bean icons start flashing.
- 8 Turn the control knob to select the desired coffee strength: 1 bean for mild coffee, 2 beans for medium-strong coffee or 3 beans for strong coffee.
- 9 Press the center of the control knob to confirm the strength (Fig. 13).
- 10 To select the number of cups, turn the control knob until the desired number of cups flashes on the display (Fig. 14).

Note: Please keep in mind that the coffee machine uses up all the water in the water reservoir. If you select a number of cups that is smaller than the amount of water, the coffee becomes weaker than you intended.

- 11 Press the center of the control knob to confirm the number of cups (Fig. 13).
- 12 Press the center of the control knob again. The coffee machine beeps and starts grinding the required amount of coffee beans. When the grinding process is finished, the coffee machine starts brewing coffee.
- 13 Wait until the coffee machine has stopped beeping before you remove the jug.

Note: After brewing, coffee drips from the filter basket for several seconds.

- 14 The coffee machine keeps your coffee hot until it switches off automatically. If you do not need your coffee to be kept hot, press the on/off button to switch off the coffee machine.

## Using pre-ground coffee

If you want to use pre-ground coffee instead of coffee beans, follow the steps below.

- 1 Open the water reservoir lid and fill the water reservoir with the required amount of cold water (Fig. 2).
- 2 Open the filter basket holder (Fig. 10).
- 3 Place a paper filter (type 1x4 or no. 4) or the permanent filter in the filter basket.
- 4 Put pre-ground coffee in the paper filter or in the permanent filter.
- 5 Close the filter basket holder.
- 6 Put the jug in the coffee machine (Fig. 3).
- 7 Press the on/off button (Fig. 4). The display lights up.
- 8 Press the strength select button (Fig. 5).
- 9 Turn the control knob to choose the pre-ground coffee setting (Fig. 6). The pre-ground coffee icon lights up.
- 10 Press the center of the control knob to confirm (Fig. 13).
- 11 Then press the center of the control knob again to start the brewing process.
- 12 Wait until the coffee machine has stopped beeping before you remove the jug.

Note: After brewing, coffee drips from the filter basket for several seconds.

- 13 The coffee machine keeps your coffee hot until it switches off automatically. If you do not need your coffee to be kept hot, press the on/off button to switch off the coffee machine.

## Drip stop function

The drip stop function enables you to remove the jug from the coffee machine before the brewing process is finished. When you remove the jug, the drip stop stops the flow of coffee into the jug.

**Note:** The brewing process does not stop when you remove the jug. If you do not put the jug back into the coffee machine within 20 seconds, the filter basket overflows.

## Cleaning and maintenance

### Cleaning after every use

**Never immerse the coffee machine in water or any other liquid, nor rinse it under the tap.**

- 1 Remove the mains plug from the wall socket.
- 2 Wipe the outside of the coffee machine with a damp cloth.
- 3 Clean the filter basket and the permanent filter with hot water and some washing-up liquid or clean them in the dishwasher.

### Cleaning the grinder funnel

**Important:** Clean the grinder funnel every 1 to 2 weeks to prevent clogging with ground coffee. This is easily and quickly done by following the steps below.

**Note:** Make sure the coffee bean container is empty before you start the cleaning procedure.

- 1 Press the on/off button to switch off the coffee machine (Fig. 15).
- 2 Open the filter basket holder (Fig. 10).
- 3 Place a paper filter (type 1x4 or no. 4) or the permanent filter in the filter basket (Fig. 11).
- 4 Close the filter basket holder.
- 5 Use the end of the bean chute cleaning brush to open the grinder funnel lid (Fig. 16).
- 6 Press and hold the grinder clean button for 4 seconds (Fig. 17). The grinder starts cleaning itself.
- 7 When the grinder has stopped cleaning, use the bean chute cleaning brush to brush ground coffee residues into the lower part of the funnel (Fig. 18). The ground coffee residues fall into the filter basket.
- 8 Close the lid of the grinder funnel.
- 9 Remove the paper filter or permanent filter with the ground coffee residues.

### Descaling the coffee machine

Descal the coffee machine when you notice excessive steaming or when the brewing time increases. It is advisable to descale the coffee machine every two months. Only use white vinegar to descale, as other products may cause damage to the coffee machine. For more information on descaling, see [www.philips.com/descale-coffeemaker](http://www.philips.com/descale-coffeemaker).

**Warning:** Never use vinegar with an acetic acid content of 8 % or more, natural vinegar, powder descalers or tablet descalers to descale the machine, as this may cause damage.

- 1 Open the water reservoir lid.
- 2 Fill the water reservoir up to 10 cup indication with white vinegar (4 % acetic acid).

## 12 English

- 3 Place a paper filter (type 1x4 or no. 4) or the permanent filter in the filter basket and close the filter basket holder.
- 4 Put the empty jug in the coffee machine.
- 5 Put the mains plug in the wall socket.
- 6 Press the on/off button to switch on the coffee machine (Fig. 4). The display lights up.
- 7 Press the strength select button and turn the control knob to choose the pre-ground coffee setting (Fig. 6).
- 8 Press the center of the control knob twice to confirm and start the brewing process (Fig. 7).
- 9 Wait until half of the vinegar has flowed into the jug. Then press the on/off button to interrupt the brewing process. Let the vinegar act for at least 15 minutes.
- 10 Press the on/off button to switch the coffee machine back on.
- 11 Press the center of the control knob twice to let the coffee machine complete the brewing process (Fig. 7).
- 12 Empty the jug and remove the paper filter or the permanent filter with the scale residues.
- 13 Fill the water reservoir with fresh cold water and press the center of the control knob twice to start another brewing process (Fig. 7). Let the coffee machine complete the entire brewing process and empty the jug.

Note: If necessary repeat step 14 until the water that comes out of the coffee machine no longer tastes or smells of vinegar.

- 14 Clean the filter basket and the jug with hot water and some washing-up liquid.
- 15 Press the on/off button on the front of the coffee machine to switch off the coffee machine (Fig. 15).

## Warranty and support

If you need information or support, please visit [www.philips.com/support](http://www.philips.com/support) or read the international warranty leaflet.

## Ordering accessories

To buy accessories or spare parts, visit [www.philips.com/parts-and-accessories](http://www.philips.com/parts-and-accessories) or go to your Philips dealer. You can also contact the Philips Consumer Care Center in your country (see the international warranty leaflet for contact details).

## Recycling

- This symbol means that this product shall not be disposed of with normal household waste (2012/19/EU) (Fig. 19).
- Follow your country's rules for the separate collection of electrical and electronic products. Correct disposal helps prevent negative consequences for the environment and human health.

## Troubleshooting

This chapter summarizes the most common problems you could encounter with the machine. If you are unable to solve the problem with the information below, visit [www.philips.com/support](http://www.philips.com/support) for a list of frequently asked questions or contact the Consumer Care Center in your country.

Problem	Solution
---------	----------

The coffee machine does not work.	Put the mains plug in the wall socket and press the on/off button to switch on the coffee machine.
	Make sure that the voltage indicated on the coffee machine corresponds to the local mains voltage.
	Fill the water reservoir with water.
	Close the lid of the grinder funnel.
The grinder does not work or does not work properly.	Make sure that you did not select pre-ground coffee. If the symbol for pre-ground coffee is visible on the display, you selected pre-ground coffee.
	Clean the grinder funnel by following the instructions.
When I use the grinder, the coffee is too weak.	Make sure that the number of cups you selected is consistent with the amount of water in the water reservoir. Please keep in mind that the coffee machine uses up all the water in the water reservoir.
	Use the strength select button to set the coffee strength to 'strong'.
	Use coffee beans of a stronger blend or flavor.
When I use pre-ground coffee, the coffee is too weak.	Make sure that the amount of pre-ground coffee in the filter is consistent with the amount of water in the water reservoir. Please keep in mind that the coffee machine uses up all the water in the water reservoir.
	Use ground coffee of a stronger blend or flavor.
	To increase the coffee strength, increase the amount of pre-ground coffee or decrease the amount of water.
The filter overflows when I remove the jug from the coffee machine while it is brewing coffee.	If you remove the jug for more than 20 seconds during the brewing process, the drip stop causes the filter basket to overflow. Also note that the coffee does not reach its full taste before the end of the brewing process. Therefore we advise you not to remove the jug and pour out the coffee before the end of the brewing process.
The coffee machine continues to drip long after the brewing process has ended.	The dripping is caused by condensation of steam. It is completely normal that the coffee maker drips for some time.
	If the dripping does not stop, the drip stop may be clogged. To clean the drip stop, open the filter basket holder and take out the filter basket. Rinse the filter basket and the drip stop under the tap.
The coffee is not hot enough.	The coffee in the jug cools down faster if you brew only a few cups. The coffee stays hot longer if you brew 10 cups, which is a full jug.
	Descale the coffee machine.
The coffee machine does not start cleaning the grinder funnel.	Make sure that the coffee machine is plugged in.
	Open the lid of the grinder funnel before you press and hold the coffee strength button.

## 14 English

Press and hold the coffee strength button for 4 seconds until the grinder starts cleaning itself.

---

The coffee machine works but makes a beeping sound.

Please check if the lid of the grinder funnel is closed properly.

---

The coffee beans seem to be used up quickly.

To brew a perfect cup of coffee, the coffee machine needs a certain amount of ground coffee. The amount of coffee beans the coffee machine uses to obtain the optimal amount of ground coffee per cup is normal.

---

## Úvod

Společnost Philips Vám gratuluje ke koupi a vítá Vás! Chcete-li využívat všech výhod podpory nabízené společností Philips, zaregistrujte svůj výrobek na stránkách [www.philips.com/welcome](http://www.philips.com/welcome).

## Všeobecný popis (obr. 1)

- 1 Trvalý filtr
- 2 Košík filtru
- 3 Funkce Drip Stop
- 4 Držák košíku filtru
- 5 Indikátor hladiny vody
- 6 Víko nádržky na vodu
- 7 Víko nádoby na zrna
- 8 Knoflík pro nastavení hrubosti
- 9 Nádoba na kávová zrna
- 10 Víko trychtýře mlýnku
- 11 Uzávěr víka trychtýře mlýnku
- 12 Plnicí otvor na vodu
- 13 Displej
- 14 Ikona předem namleté kávy
- 15 Počet šálek
- 16 Ikona šálku kávy
- 17 Ikona zrna pro výběr intenzity kávy
- 18 Tlačítko volby intenzity
- 19 Tlačítko čištění mlýnku
- 20 Ovládací knoflík
- 21 Vypínač
- 22 Víko skleněné konvice
- 23 Skleněná konvice
- 24 Kartáček na čištění kávových zrn

## Důležité

### Nebezpečí

- Přístroj nikdy neponořujte do vody nebo jiné kapaliny ani jej neproplachujte pod tekoucí vodou.

### Varování

- Dříve než přístroj připojíte, zkontrolujte, zda napětí na něm uvedené souhlasí s napětím v místní elektrické síti.
- Pokud byste zjistili závadu na zástrčce, napájecím kabelu nebo na přístroji, dále jej nepoužívejte.

- Pokud je poškozen napájecí kabel, musí jeho výměnu provést společnost Philips, autorizovaný servis společnosti Philips nebo obdobně kvalifikovaní pracovníci, aby se předešlo možnému nebezpečí.
- Příklad: Přístroj připojujte do řádně uzemněných zásuvek.
- Děti od 8 let věku a osoby s omezenými fyzickými, smyslovými nebo duševními schopnostmi nebo nedostatkem zkušeností a znalostí mohou tento přístroj používat v případě, že jsou pod dohledem nebo byly poučeny o bezpečném používání přístroje a že chápou rizika, která mohou hrozit.
- Děti starší 8 let nesmí provádět čištění a uživatelskou údržbu, pokud jsou bez dozoru.
- Příklad: Přístroj i jeho příslušenství a kabel udržujte mimo dosah dětí mladších 8 let.
- Děti si s přístrojem nesmí hrát.
- Tento přístroj používejte pouze k zamýšlenému účelu, abyste tak zabránili riziku zranění.
- Nenechávejte přívodní kabel viset přes hranu stolu nebo pracovní desky, na které je přístroj postaven.
- Nikdy nelijte vodu do kontejneru na kávová zrna, protože to poškodí stroj.
- Nedotýkejte se mlecích segmentů přístroje, zejména je-li přístroj zapojen do zásuvky elektrické sítě.
- Pokud je přístroj v provozu, nedotýkejte se jeho horkých povrchů.
- Nikdy nenaklánějte zásobník na vodu. Může dojít k jeho vyprázdnění a poškození přístroje. Pro vyprázdnění přístroje postupujte podle pokynů k vyplachovacímu programu přístroje.
- Pokud dojde k problému, který nelze vyřešit pomocí této uživatelské příručky, kontaktujte Informační středisko pro vaši oblast. Pokud problém nelze vyřešit, dopravte přístroj do autorizovaného servisního střediska společnosti Philips pro kontrolu nebo opravu. Nepokoušejte se přístroj opravit sami, záruka by pozbyla platnosti.



## Upozornění

- Nepokládejte přístroj na horký povrch a zabraňte tomu, aby s horkými povrchy přišel do styku napájecí kabel.
- Během používání neumísťujte přístroj do skříně.
- Vyskytnou-li se při mletí nebo vaření kávy potíže, odpojte přístroj ze sítě. Přístroj odpojte ze sítě rovněž před čištěním.
- Kabel i napájecí zástrčku udržujte vždy v suchu.
- Během provozu přístroj nezvedejte a nijak s ním nepohybujte.
- Konvice je během přípravy a po jejím dokončení horká. Konvici vždy držte pouze za její rukojeť.
- Konvici nepoužívejte v mikrovlnné troubě.
- Před uložením přístroje počkejte, než zcela vychladne. Plotýnka a konvice mohou být horké.
- Po vybalení přístroje se ujistěte, že je kompletní a nepoškozený. V případě pochybností přístroj nepoužívejte a kontaktujte středisko péče o zákazníky společnosti Philips ve své zemi.
- Tento přístroj je určen výhradně do běžné domácnosti. Není určen k použití v prostředí, jako jsou kuchyně pro zaměstnance v rámci obchodů, kanceláří, farem či jiných pracovišť.

## Elektromagnetická pole (EMP)

Tento Philips přístroj je v souladu se všemi platnými normami a předpisy týkajícími se elektromagnetických polí.

## Před prvním použitím

### Nastavení času automatického vypnutí

Můžete si zvolit, jak dlouho po uvaření má káva zůstat horká. Toto provedete upravením doby, po níž se zařízení automaticky vypne. Výchozí čas automatického vypnutí je 30 minut. Maximální čas automatického vypnutí je 120 minut. Pokud chcete upravit čas automatického vypnutí, postupujte následovně.

- 1 Ujistěte se, že je přístroj vypnutý, ale kabel je zapojen do zásuvky elektrické sítě.
- 2 Stiskněte střed ovládacího knoflíku, dokud nezačne blikat displej.
- 3 Otáčením ovládacím knoflíkem nastavíte delší nebo kratší čas. 1 je 10 minut, 2 je 20 minut, 3 je 30 minut a tak dále, přičemž 12 je 120 minut.
- 4 Pro potvrzení doby automatického vypnutí stiskněte střed ovládacího knoflíku.

Poznámka: Přístroj vždy uloží poslední nastavení.

## Vyplachování kávovaru

Před prvním použitím zařízení vždy vypláchněte následujícím postupem.

**Varování: Nikdy nelijte vodu do kontejneru na kávová zrna, protože to poškodí stroj.**

- 1 Otevřete víko nádržky na vodu. Nádržku na vodu naplňte studenou pitnou vodou až po značku (obr. 2) 8 šálků.

**Upozornění: Do nádržky na vodu nedávejte předem namletou kávu ani kávová zrna.**

- 2 Zavřete víko nádržky na vodu.
- 3 Vložte konvici do kávovaru (obr. 3).
- 4 Stiskněte tlačítko (obr. 4) pro zapnutí/vypnutí. Rozsvítí se displej a kávovar pípne.
- 5 Stiskněte tlačítko výběru intenzity (obr. 5).
- 6 Otočte ovládací knoflík na volbu nastavení předem namleté kávy (obr. 6). Začne blikat ikona předem namleté kávy.
- 7 Pro potvrzení dvakrát stiskněte střed ovládacího knoflíku (obr. 7). Kávovar nyní spustí proces vypláchnutí.
- 8 Nechte kávovar pracovat, dokud není proces vyplachování dokončen. Cyklus je dokončen, když přístroj přestane pípat.
- 9 Konvici vyprázdněte.
- 10 Stisknutím vypínače kávovar vypněte.

## Používání přístroje

### Plnění zásobníku na vodu

Na indikátoru hladiny vody (275 ml až 1 375 ml) jsou označení pro 2 až 10 šálků. Pomocí těchto ukazatelů lze určit, kolik vody má být do nádržky na vodu napuštěno. S každým šálkem přidané vody se odraz mění od světlého k tmavému.

- 1 Otevřete víko nádržky na vodu a naplňte ji požadovaným množstvím čerstvé studené vody (obr. 2).

Poznámka: Nádržku na vodu neplňte nad úroveň značky 10 šálků.

Poznámka: Ujistěte se, že množství vody, které naléváte do nádržky na vodu, odpovídá počtu šálků, které chcete připravit. Kávovar spotřebuje veškerou vodu v nádržce.

### Použití kávových zrn

**Varování: Víko nádržky na vodu je třeba při plnění zásobníku na kávová zrna udržovat uzavřené. V opačném případě mohou kávová zrna spadnout do nádržky na vodu a zablokovat přívod vody.**

- 1 Otevřete víko zásobníku na kávová zrna (obr. 8).
- 2 Naplňte zásobník kávovými zrny. Ujistěte se, že je v zásobníku dostatečné množství kávových zrn odpovídající množství kávy, jenž chcete připravit (obr. 9).

Poznámka: Vždy se ujistěte, že je zásobník na kávová zrna alespoň z poloviny naplněn.

**Varování: Abyste předešli zadření mlýnku, nepoužívejte nepražená nebo karamelizovaná kávová zrna. Používejte kávová zrna namísto espresso zrn, protože ta mohou poškodit mlýnek.**

- 3 Otevřete držák filtru (obr. 10).
- 4 Do košíku filtru vložte papírový (typ 1x4 anebo č. 4) nebo trvalý filtr (obr. 11).
- 5 Držák košíku filtru uzavřete.
- 6 Požadovanou hrubost mletí (od jemné po hrubou) vyberete otočením knoflíku výběru mletí. Existuje devět nastavení mletí (obr. 12).

Tip: Knoflík výběru hrubosti vám umožňuje zvolit si mezi 9 různými nastaveními. Ikony označují 3 předvolená optimální nastavení, ale můžete si vybrat libovolné nastavení. Je vhodné udělat s nastavením mletí několik pokusů, tak zjistíte, jaké nastavení vám nejlépe vyhovuje.

- 7 Stiskněte tlačítko výběru intenzity (obr. 5). Ikona kávového zrna začne blikat.
- 8 Požadovanou intenzitu kávy vyberete otočením ovládacího knoflíku: 1 zrnko pro jemnou kávu, 2 zrnka pro středně silnou kávu nebo 3 zrnka pro silnou kávu.
- 9 Pro potvrzení intenzity stiskněte střed ovládacího knoflíku (obr. 13).
- 10 Počet šálků vyberete otočením ovládacího knoflíku. Otočte jej tolikrát, dokud se na displeji neobjeví požadovaný počet šálků (obr. 14).

Poznámka: Nezapomeňte, že kávovar spotřebovává veškerou vodu v nádržce. Pokud vyberete počet šálků, který je menší než množství vody, káva bude slabší, než jste zamýšleli.

- 11 Pro potvrzení počtu šálků stiskněte střed ovládacího knoflíku (obr. 13).
- 12 Znovu stiskněte střed ovládacího knoflíku. Kávovar zapípá a poté začne mletí požadovaného množství kávových zrn. Po dokončení mletí začne kávovar připravovat kávu
- 13 Před odebráním konvice vyčkejte, dokud kávovar nepřestane pípat.

Poznámka: Po dovaření bude z košíku filtru po dobu několika sekund kapat káva.

- 14 Kávovar udržuje vaši kávu horkou, dokud nedojde k automatickému vypnutí. Jestliže nepotřebujete, aby káva zůstávala horká, vypněte kávovar stisknutím vypínače.

## Použití mleté kávy

Pokud nepoužijete kávová zrna ale mletou kávu, postupujte následovně.

- 1 Otevřete víko nádržky na vodu a naplňte ji požadovaným množstvím čerstvé studené vody (obr. 2).
- 2 Otevřete držák filtru (obr. 10).
- 3 Do košíku filtru vložte papírový (typ 1x4 anebo č. 4) nebo trvalý filtr.
- 4 Do papírového nebo do trvalého filtru nasypete předem namletou kávu.
- 5 Držák košíku filtru uzavřete.
- 6 Vložte konvici do kávovaru (obr. 3).
- 7 Stiskněte tlačítko pro zapnutí/vypnutí (obr. 4). Rozsvítí se displej.
- 8 Stiskněte tlačítko výběru intenzity (obr. 5).
- 9 Otočte ovládací knoflík na volbu nastavení předem namleté kávy (obr. 6). Rozsvítí se ikona předem namleté kávy.
- 10 Pro potvrzení stiskněte střed ovládacího knoflíku (obr. 13).
- 11 Poté opět stiskněte střed ovládacího knoflíku k zahájení vaření.
- 12 Před odebráním konvice vyčkejte, dokud kávovar nepřestane pípat.

Poznámka: Po dovaření bude z košíku filtru po dobu několika sekund kapat káva.

- 13 Kávovar udržuje vaši kávu horkou, dokud nedojde k automatickému vypnutí. Jestliže nepotřebujete, aby káva zůstávala horká, vypněte kávovar stisknutím vypínače.

## Funkce Drip stop

Funkce zastavení odkapávání umožňuje odstranit konvici z kávovaru ještě před dokončením procesu vaření. Když konvici vyjmete, zářezka zastaví tok kávy do konvice.

Poznámka: Proces vaření se vyjmutím konvice nezastaví. Pokud konvici do kávovaru nevrátíte do 20 sekund, košík filtru přeteče.

## Čištění a údržba

### Čištění po každém použití

**Kávovar nikdy neponořujte do vody nebo jiné kapaliny ani jej neproplachujte pod tekoucí vodou.**

- 1 Odpojte síťovou zástrčku od zásuvky ve zdi.
- 2 Vnější povrch kávovaru čistěte pouze navlhčeným hadříkem.
- 3 Košík filtru a trvalý filtr umyjte v horké vodě s přidavkem mycího prostředku nebo je umyjte v myčce nádobí.

### Čištění trychtýře mlýnku

**Důležité: Trychtýř mlýnku čistěte pravidelně co 1 až 2 týdny, aby nedošlo k jeho ucpání mletou kávou. Čištění trychtýře mlýnku lze snadno a rychle provést dle níže uvedených pokynů.**

Poznámka: Před zahájením čištění se ujistěte, že zásobník na kávová zrna je prázdný.

- 1 Stisknutím vypínače kávovar vypnete (obr. 15).
- 2 Otevřete držák filtru (obr. 10).
- 3 Do košíku filtru vložte papírový (typ 1x4 anebo č. 4) nebo trvalý filtr (obr. 11).
- 4 Držák košíku filtru uzavřete.
- 5 Koncem čistícího kartáčku otevřete víko trychtýře mlýnku (obr. 16).
- 6 Stiskněte a podržte tlačítko pro čištění mlýnku po dobu 4 sekund (obr. 17). Mlýnek se začne čistit.
- 7 Jakmile se mlýnek přestane čistit, použijte čistící kartáček k vymetení zbytku kávových zrn do spodní části trychtýře (obr. 18). Zbytky mleté kávy tak spadnou do košíku filtru.
- 8 Uzavřete víčko trychtýře mlýnku.
- 9 Vyjměte papírový filtr nebo trvalý filtr se zbytky mleté kávy.

### Odvápnění kávovaru

Odvápnění je třeba provést, všimnete-li si nadměrného množství páry anebo prodlužuje-li se doba vaření. Proces odvápnění doporučujeme provádět každé dva měsíce. K odvápnění použijte pouze bílý ocet, protože jiné produkty mohou způsobit poškození kávovaru. Další informace o odvápnění naleznete na webových stránkách [www.philips.com/descale-coffeemaker](http://www.philips.com/descale-coffeemaker).

**Varování: K odvápnění přístroje nikdy nepoužívejte ocet s obsahem kyseliny octové 8 % a více, přírodní ocet ani práškové či tabletové prostředky pro odstraňování vodního kamene. Mohly by způsobit poškození přístroje.**

- 1 Otevřete víko nádržky na vodu.
- 2 Naplňte nádržku na vodu bílým octem (4% kyselina octová) až po značku 10 šálků.
- 3 Do košíku filtru vložte papírový (typ 1x4 anebo č. 4) nebo trvalý filtr a uzavřete držák košíku.
- 4 Vložte prázdnou konvici do kávovaru.
- 5 Zapojte zástrčku do zásuvky.

- 6 Stisknutím vypínače kávovar zapnete (obr. 4). Rozsvítí se displej.
- 7 Stiskněte tlačítko výběru intenzity a otočte ovládací knoflík do polohy volby nastavení předem namleté kávy (obr. 6).
- 8 Pro potvrzení a zahájení vaření (obr. 7) dvakrát stiskněte střed ovládacího knoflíku.
- 9 Přístroj nechte pracovat, dokud polovina octu z nádržky nevyteče do konvice. Poté stisknutím vypínače přerušte proces přípravy kávy. Nechte ocet působit alespoň 15 minut.
- 10 Stisknutím vypínače kávovar opět zapnete.
- 11 Pro dokončení procesu vaření dvakrát stiskněte střed ovládacího knoflíku (obr. 7).
- 12 Konvici vyprázdněte a vyjměte papírový nebo trvalý filtr s vápenatými zbytky.
- 13 Poté naplňte nádržku na vodu čerstvou studenou vodou a dvakrát stiskněte střed ovládacího knoflíku, čímž spustíte další proces vaření (obr. 7). Nechte kávovar dokončit celý proces vaření a vyprázdněte konvici.

Poznámka: Je-li to nutné, opakujte krok 14 tak dlouho, dokud voda vycházející z kávovaru nepřestane chutnat či zapáchat octem.

- 14 Košík filtru a konvici umyjte v horké vodě s přidavkem mycího prostředku.
- 15 Stisknutím vypínače na přední straně kávovaru jej vypněte (obr. 15).

## Záruka a podpora

Potřebujete-li další informace či podporu, navštivte web [www.philips.com/support](http://www.philips.com/support) nebo si prostudujte záruční list s mezinárodní platností.

## Objednávání příslušenství

Chcete-li koupit příslušenství nebo náhradní díly, navštivte adresu [www.philips.com/parts-and-accessories](http://www.philips.com/parts-and-accessories) nebo se obraťte na prodejce výrobků Philips. Můžete se také obrátit na středisko péče o zákazníky společnosti Philips ve své zemi (kontaktní údaje naleznete na mezinárodním záručním listu).

## Recyklace

- Tento symbol znamená, že výrobek nelze likvidovat s běžným komunálním odpadem (2012/19/EU) (obr. 19).
- Dodržujte předpisy vaší země týkající se sběru tříděného odpadu elektrických a elektronických výrobků. Správnou likvidací pomůžete zabránit negativním dopadům na životní prostředí a lidské zdraví.

## Řešení problémů

V této kapitole jsou shrnuty nejběžnější problémy, se kterými se můžete u přístroje setkat. Pokud se vám nepodaří problém vyřešit za pomoci následujících informací, navštivte web [www.philips.com/support](http://www.philips.com/support), kde najdete odpovědi na nejčastější dotazy. Případně kontaktujte středisko péče o zákazníky ve své zemi.

Problém	Řešení
Kávovar nefunguje.	Zasuňte síťovou zástrčku do síťové zásuvky a stisknutím vypínače kávovar zapněte.

## 22 Čeština

	Ujistěte se, že napětí uváděné na kávovaru odpovídá napětí v místní elektrické síti.
	Naplňte vodou nádržku na vodu.
	Uzavřete víčko trychtýře mlýnku.
Mlýnek nefunguje nebo nepracuje správně.	Ujistěte se, že jste nezvolili předem namletou kávu. Pokud je na displeji zobrazen symbol pro předem namletou kávu, vybrali jste předem namletou kávu.
	Trychtýř mlýnku vyčistěte dle pokynů k čištění.
Při použití mlýnku je káva příliš slabá.	Ujistěte se, že počet šáleků, které jste zvolili, odpovídá množství vody v nádržce na vodu. Nezapomeňte, že kávovar spotřebovává veškerou vodu v nádržce.
	Chcete-li nastavit „silnou“ kávu, použijte tlačítko volby intenzity.
	Použijte kávová zrna z výraznější odrůdy nebo s výraznější chutí.
Při použití mleté kávy je káva příliš slabá.	Ujistěte se, že množství předem namleté kávy ve filtru odpovídá množství vody v nádržce na vodu. Nezapomeňte, že kávovar spotřebovává veškerou vodu v nádržce.
	Použijte mletou kávu z výraznější odrůdy nebo s výraznější chutí.
	Pro silnější kávu použijte větší množství předem namleté kávy nebo menší množství vody.
Když během přípravy kávy vyjmu konvici z kávovaru, filtr přeteče.	Jestliže během procesu přípravy kávy vyjmete konvici na dobu delší než 20 sekund, funkce Drip stop způsobí přetečení košíku filtru. Nezapomeňte, že káva dosahuje své plné chuti až po ukončení procesu vaření. Proto vám doporučujeme, abyste konvici před koncem procesu vaření z přístroje nevyjímali a kávu nepodávali.
Z kávovaru odkapává tekutina ještě dlouho po dokončení procesu přípravy.	Odkapávání je způsobeno kondenzací páry. Je zcela normální, že z kávovaru určitou dobu odkapává.
	Pokud se kapání nezastaví, může být ucpána odkapávací zářáčka. Chcete-li vyčistit odkapávací zářáčku, otevřete držák filtru a vyjměte košík filtru. Košík filtru a odkapávací zářáčku opláchněte pod tekoucí vodou.
Káva není dostatečně teplá.	Káva v konvici se ochladí rychleji, jestliže vaříte jen pár šáleků. Káva vydrží horká déle, pokud uvaříte plnou konvici (10 šáleků).
	Odvápněte kávovar.
Kávovar nezačne čistit trychtýř mlýnku.	Zkontrolujte, zda je kávovar připojen k síti.
	Před stisknutím a podržením tlačítka pro nastavení intenzity kávy otevřete víko trychtýře mlýnku.
	Stiskněte a podržte tlačítko pro nastavení intenzity kávy po dobu 4 sekund, dokud se mlýnek nezačne čistit.

Kávovar funguje, ale vydává pípavý zvuk.

Zkontrolujte, zda bylo víko trychtýře mlýnku správně uzavřeno.

Kávová zrnka se zdají být rychle spotřebována.

Pro přípravu dokonalého šálku kávy potřebuje kávovar určité množství mleté kávy. Množství kávových zrn, které kávovar spotřebovává k dosažení optimálního množství mleté kávy na šálek, je zcela normální.

## Sissejuhatus

Õnnitleme ostu puhul ja tervitame Philipsi poolt! Philipsi pakutava tootete eeliste täielikuks kasutamiseks registreerige oma toode veebisaidil [www.philips.com/welcome](http://www.philips.com/welcome).

## Üldine kirjeldus (joon. 1)

- 1 Püsifilter
- 2 Filtrikorv
- 3 Tilgalukk
- 4 Filtrikorvi hoidja
- 5 Veetaseme näidik
- 6 Veenõu kaas
- 7 Oakambri kaas
- 8 Jahvatusjämeduse nupp
- 9 Kohvioasalv
- 10 Veskiava kaas
- 11 Veskiava kaane lukk
- 12 Vee täiteava
- 13 Ekraan
- 14 Eeljahvatatud kohvi ikoon
- 15 Tasside arv
- 16 Kohvitassi ikoon
- 17 Kohviubade kanguse valimise ikoon
- 18 Kanguse valimise nupp
- 19 Jahvataja puhastusnupp
- 20 Juhtnupp
- 21 Toitenupp
- 22 Klaasist kannu kaas
- 23 Klaasist kann
- 24 Oašahti puhastushari

## Tähtis

### Oht

- Seadet ei tohi kunagi kasta vette või muusse vedelikku ega loputada kraani all.

### Hoiatus

- Enne seadme elektritoitega ühendamist kontrollige, et seadmele märgitud pinge vastab kohalikule elektritoitepingele.
- Seadet ei tohi kasutada, kui selle pistik, toitejuhe või seade ise on kahjustunud.
- Kui toitejuhe on kahjustatud, peab selle ohtlike olukordade vältimiseks uue vastu vahetama Philips, Philipsi volitatud hoolduskeskus või samaväärset kvalifikatsiooni omav isik.



- Ühendage masin maandatud seinakontakti.
- Seda masinat võivad kasutada lapsed alates 8. eluaastast ning füüsiliste puuete ja vaimuhäiretega isikud või isikud, kellel puuduvad kogemused ja teadmised, kui neid valvatakse või neile on antud juhendid masina ohutu kasutamise kohta ja kui nad mõistavad sellega seotud ohte.
- Ärge laske lastel seadet puhastada ja hooldada, kui nad ei ole vähemalt 8 aastat vanad ja nad on järelevalveta.
- Hoidke masinat, selle tarvikuid ja toitejuhet alla 8-aastastele lastele kättesaamatus kohas.
- Lapsed ei tohi seadmega mängida.
- Kasutage seadet üksnes selleks ettenähtud otstarbel, et vältida võimalikku ohtu või vigastust.
- Seadme toitejuhe ei tohi rippuda üle seadme all oleva laua ega tööpinna serva.
- Mitte kunagi ei tohi valada vett kohviubade salve, sest see kahjustab seadet.
- Seadme jahvatuspindu ei tohi puudutada, eriti kui seade on pistikupesasse ühendatud.
- Töötava seadme kuumi pindu ei tohi puudutada.
- Veepaagi tühjendamise korral ei tohi seadet kallutada, sest see võib seadet kahjustada. Seadme tühjendamiseks järgige seadme loputamise juhiseid.
- Kui tekib tõrge, mida Te ei saa selle kasutusjuhendi alusel lahendada, võtke ühendust oma asukohariigi klienditeeninduskeskusega. Kui tõrget ei saa kõrvaldada, viige seade uurimiseks või parandamiseks Philipsi volitatud hoolduskeskusesse. Kui püüate seadet ise parandada, kaotab garantii kehtivuse.

## Ettevaatust

- Ärge pange seadet kuumale pinnale ja vältige toitejuhtme kokkupuudet kuumaga.
- Ärge pange seadet kasutamise ajal kappi.

- Kohvi jahvatamise või valmistamise ajal tekkinud tõrgete korral ja enne seadme puhastamist tuleb seadme elektritoide lahti ühendada.
- Hoidke pistik ja seinakontakt kuivana.
- Ärge tõstke ega liigutage seadet töötamise ajal.
- Kann on kuum kohvikeetmise ajal ja pärast selle lõppu. Hoidke kohvikannu alati käepidemest.
- Ärge kunagi kasutage kannu mikrolaineahjus.
- Enne hoiukohta panemist laske seadmel täielikult maha jahtuda. Soojendusplaat ja kohvikann võivad olla kuumad.
- Pärast seadme lahtipakkimist kontrollige, et see on komplektne ja kahjustusteta. Kahtluste korral vältige seadme kasutamist ja võtke ühendust Philipsi kohaliku klienditeeninduskeskusega.
- Masin on mõeldud kasutamiseks ainult tavalises kodumajapidamises. See ei ole mõeldud kasutamiseks poodide personali köökides, kontorites, talude puhkeruumides ega teistes töökeskkondades.

## Elektromagnetväljad (EMF)

Seade Philips vastab kõikidele standardite ja eeskirjade nõuetele, mis käsitlevad kokkupuudet elektromagnetväljaga.

## Enne esimest kasutamist

### Automaatse väljalülitusaja seadmine

Saate valida, kui kaua valmistatud kohvi kuumana hoitakse. Selleks tuleb seada aeg, mille järel seade automaatselt välja lülitub. Vaikimisi automaatne väljalülitusaeg on 30 minutit. Pikim automaatne väljalülitusaeg on 120 minutit. Automaatse väljalülitusaja seadmiseks järgige järgmisi samme.

- 1 Kontrollige, et seade on välja lülitatud, kuid pistik on pistikupesas.
- 2 Vajutage juhtnupu keskosale, kuni näidik hakkab vilkuma.
- 3 Keerake juhtnuppu, et pikendada või lühendada aega. 1 vastab 10 minutile, 2 vastab 20 minutile, 3 vastab 30 minutile ja nii edasi kuni 12-ni, mis vastab 120 minutile.
- 4 Automaatse väljalülitusaja kinnitamiseks vajutage juhtnupu keskosale.

Märkus. Seade salvestab alati viimase seadistuse.

### Kohvimasina läbiloputamine

Seade tuleb alati enne esimest kasutamist läbi loputada, järgides järgmisi samme.

**Hoiatus. Mitte kunagi ei tohi valada vett kohviubade salve, sest see kahjustab seadet.**

- 1 Avage veepaagi kaas. Täitke veepaak värsket külma veega kuni 8 tassi täiseni (joon. 2).

**Ettevaatust. Veepaaki ei tohi panna kohviube ega eeljahvatatud kohvi.**

- 2 Sulgege veepaagi kaas.
- 3 Pange kann kohvimasinasse (joon. 3).
- 4 Vajutage toitenuppu (joon. 4). Märgutuli süttib ja kohvimasin hakkab piiksuma.
- 5 Vajutage kanguse valiku nuppu (joon. 5).
- 6 Ubade jahvatusastme seade (joon. 6) valimiseks keerake juhtnuppu. Kohvi jahvatamise sümbol hakkab vilkuma.
- 7 Valiku kinnitamiseks (joon. 7) vajutage kaks korda juhtnupu keskele. Algab kohvimasina läbiloputus.
- 8 Laske kohvimasinal töötada, kuni läbiloputus on lõppenud. See on lõppenud, kui kohvimasin lõpetab piiksumise.
- 9 Tühjendage kann.
- 10 Kohvimasina väljalülitamiseks vajutage toitenuppu.

## Masina kasutamine

### Veepaagi täitmine

Veetaseme näidikul on jooned, mis tähistavad 2–10 tassi (275–1375 ml). Nende joonte abil saab määrata, kui palju vett tuleb veepaaki panna. Näidik muutub heledast tumedaks iga lisatud tassitäie vee korral.

- 1 Avage veepaagi kaas ja täitke veepaak vajaliku koguse külma veega (joon. 2).

Märkus. Veekogus ei tohi ületada 10 tassi tähist.

Märkus. Veenduge, et veepaagis olev veekogus vastab tasside arvule, mida soovite valmistada. Kohvimasin kasutab ära kogu veepaagis oleva vee.

### Kohviubade kasutamine

**Hoiatus. Kohviubade lisamisel kohviubade salve hoidke veepaagi kaas alati suletuna. Muidu satuvad kohviomad veepaaki ja ummistavad vee sisselaskeava.**

- 1 Avage kohviubade salve kaas (joon. 8).
- 2 Täitke salv kohviubadega. Veenduge, et salves on soovitud kohvikoguse valmistamiseks (joon. 9) piisavalt kohviube.

Märkus. Veenduge alati, et kohviubade salv on vähemalt poolenisti täis.

**Hoiatus. Kohviveski kinnikiilumise vältimiseks ei tohi kasutada röstimata või karamellitud kohviube. Kasutage espressoubade asemel kohviube, sest espressoad võivad veskit kahjustada.**

- 3 Avage filtrikorvi hoidik (joon. 10).
- 4 Pange filtrikorvi paberfilter (tüüp 1x4 või nr 4) või püsifilter (joon. 11).
- 5 Sulgege filtrikorvi hoidik.
- 6 Soovitud jahvatusastme (peenest jämedani) valimiseks keerake jahvatuse jämeduse nuppu. Kasutada saab üheksat jahvatusastet (joon. 12).

## 28 Eesti

Nõuanne. Jahvatamise jämeduse nupp võimaldab valida üheksa astme vahel. Sümbolid tähistavad kolme eelvalitud optimaalset astet, kuid võite valida ka kõiki vahepealseid astmeid. Soovitame proovida erinevaid jahvatusastmeid, et leida endale sobivaim.

- 7 Vajutage kanguse nuppu (joon. 5). Kohviubade sümbolid hakkavad vilkuma.
- 8 Soovitud kanguse valimiseks keerake juhtnuppu: 1 uba – lahja kohv, 2 uba – keskmise kangusega kohv või 3 uba – kange kohv.
- 9 Kanguse kinnitamiseks vajutage juhtnupu keskele (joon. 13).
- 10 Tasside arvu valimiseks keerake juhtnuppu, kuni ekraanil (joon. 14) vilgub soovitud tasside arv.

Märkus. Pidage meeles, et kohvimasin kasutab ära kogu veepaagis oleva vee. Kui valitud tasside arv on väiksem veepaagis olevast veekogusest, tuleb kohv soovitud lahjem.

- 11 Tasside arvu kinnitamiseks vajutage juhtnupu keskele (joon. 13).
- 12 Vajutage uuesti juhtnupu keskele. Kohvimasin piiksub ja alustab vajaliku koguse kohviubade jahvatamist. Pärast jahvatamist alustab kohvimasin kohvi valmistamist.
- 13 Enne kannu eemaldamist oodake, kuni kohvimasin on piiksumise lõpetanud.

Märkus. Pärast kohvivalmistamist tilgub kohv filtrikorvist veel mõned sekundid.

- 14 Kohvimasin hoiab kuni automaatse väljalülitumiseni kohvi kuumana. Kui te ei soovi kohvi kuumana hoida, lülitage kohvimasin toitenupu kaudu välja.

## Eeljahvatatud kohvi kasutamine

Kui soovite kohviubade asemel kasutada eeljahvatatud kohvi, järgige järgmisi samme.

- 1 Avage veepaagi kaas ja täitke veepaak vajaliku koguse külma veega (joon. 2).
- 2 Avage filtrikorvi hoidik (joon. 10).
- 3 Pange filtrikorvi paberfilter (tüüp 1x4 või nr 4) või püsifilter.
- 4 Pange eeljahvatatud kohv paberfiltrisse või püsifiltrisse.
- 5 Sulgege filtrikorvi hoidik.
- 6 Pange kann kohvimasinasse (joon. 3).
- 7 Vajutage toitenuppu (joon. 4). Ekraan süttib.
- 8 Vajutage kanguse nuppu (joon. 5).
- 9 Eeljahvatatud kohvi seade valimiseks keerake juhtnuppu (joon. 6). Süttib eeljahvatatud kohvi sümbol.
- 10 Kinnitamiseks vajutage juhtnupu keskele (joon. 13).
- 11 Kohvivalmistamise alustamiseks vajutage uuesti juhtnupu keskele.
- 12 Enne kannu eemaldamist oodake, kuni kohvimasin on piiksumise lõpetanud.

Märkus. Pärast kohvivalmistamist tilgub kohv filtrikorvist veel mõned sekundid.

- 13 Kohvimasin hoiab kuni automaatse väljalülitumiseni kohvi kuumana. Kui te ei soovi kohvi kuumana hoida, lülitage kohvimasin toitenupu kaudu välja.

## Tilgapüüduri funktsioon

Tilgapüüduri funktsioon võimaldab teil kannu enne kohvi valmimist kohvimasinast eemaldada. Kannu eemaldamisel takistab tilgapüüduri funktsioon kohvi voolamist kannu.

Märkus. Kohvivalmistamine kannu eemaldamise korral ei peatu. Kui kannu ei panda 20 sekundi jooksul tagasi kohvimasinasse, siis hakkab filtrikorv üle ajama.

# Puhastamine ja hooldus

## Puhastamine pärast iga kasutuskorda

**Kohvimasinat ei tohi kunagi kasta vette või muusse vedelikku ega loputada kraani all.**

- 1 Tõmmake toitepistik seina pistikupesast välja.
- 2 Puhastage kohvimasina välispinda niiske lapiga.
- 3 Puhastage filtrikorv ja püsifilter kuuma vee ja vähese nõudepesuvahendiga või peske neid nõudepesumasinas.

## Veskiava puhastamine

**Tähelepanu. Puhastage veskiava regulaarselt iga ühe kuni kahe nädala tagant, et vältida ummistumist jahvatatud kohviga. See on lihtne ja kiire, kui järgite järgmisi samme.**

**Märkus.** Enne puhastamist tuleb kontrollida, et kohviubade salv on tühi.

- 1 Lülitage kohvimasin toitenupu kaudu välja (joon. 15).
- 2 Avage filtrikorvi hoidik (joon. 10).
- 3 Pange filtrikorvi paberfilter (tüüp 1x4 või nr 4) või püsifilter (joon. 11).
- 4 Sulgege filtrikorvi hoidik.
- 5 Veskiava kaane avamiseks kasutage oašahti puhastusharja otsa (joon. 16).
- 6 Hoidke veski puhastusnuppu 4 sekundit (joon. 17) allavajutatuna. Veski hakkab ennast ise puhastama.
- 7 Kui veski on puhastamise lõpetanud, pühkige jahvatatud kohvi jäägid oašahti puhastusharjaga ava alumisse ossa (joon. 18). Jahvatatud kohvi jäägid langevad filtrikorvi.
- 8 Sulgege veskiava kaas.
- 9 Eemaldage jahvatatud kohvi jääke sisaldav paberfilter või püsifilter.

## Kohvimasinast katlakivi eemaldamine

Eemaldage kohvimasinast katlakivi, kui märkate liigset auru või kui kohvivalmistamise aeg pikeneb. Soovitav on eemaldada katlakivi iga kahe kuu tagant. Kasutage katlakivi eemaldamiseks ainult valget äädikat, sest muud tooted võivad kohvimasinat kahjustada. Täpsem teave katlakivi eemaldamise kohta: [www.philips.com/descale-coffeemaker](http://www.philips.com/descale-coffeemaker).

**Hoiatus. Kahjustuste vältimiseks ei tohi katlakivi eemaldamiseks kasutada 8% või suurema äädikhappesisaldusega äädikat, looduslikku äädikat, katlakivi eemaldamise pulbrit ega tabletti.**

- 1 Avage veepaagi kaas.
- 2 Täitke veepaak kuni 10 tassi tähiseni valge äädikaga (4% äädikahapet).
- 3 Pange filtrikorvi paberfilter (tüüp 1x4 või nr 4) või püsifilter ja sulgege filtrikorvi hoidik.
- 4 Pange tühi kann kohvimasinasse.
- 5 Ühendage toitepistik seina pistikupesassa.
- 6 Lülitage kohvimasin toitenupu kaudu sisse (joon. 4). Ekraan süttib.
- 7 Vajutage kanguse nuppu ja keerake kohvi eeljahvatamise seade valimiseks juhtnuppu (joon. 6).
- 8 Kinnitamiseks ja kohvivalmistamise alustamiseks vajutage kaks korda juhtnupu keskele (joon. 7).

## 30 Eesti

- 9 Oodake, kuni pool äädikast on kannu voolanud. Seejärel vajutage toitenuppu, et valmistamisprotsess katkestada. Laske äädikal vähemalt 15 minutit mõjuda.
- 10 Lülitage kohvimasin uuesti toitenupu kaudu sisse.
- 11 Vajutage kaks korda juhtnupu keskele, et lasta kohvimasinal valmistamisprotsess lõpetada (joon. 7).
- 12 Tühjendage kann ja eemaldage katlakivi jääke sisaldav paberfilter või püsifilter.
- 13 Täitke veepaak külma veega ja vajutage juhtnupu keskele kaks korda, et alustada järgmist valmistamisprotsessi (joon. 7). Laske kohvimasinal lõpetada kogu valmistamisprotsess ja tühjendage kann.

Märkus. Vajaduse korral korrake sammu 14, kuni kohvimasinast väljuv vesi ei maitse ega lõhna enam äädika järele.

- 14 Puhastage filtrikorv ja kann kuuma vee ja vähese nõudepesuvahendiga.
- 15 Kohvimasina väljalülitamiseks vajutage selle esiküljel olevat toitenuppu (joon. 15).

## Garantii ja tootetugi

Kui vajate teavet või abi, külastage Philipsi veebilehte [www.philips.com/support](http://www.philips.com/support) või lugege läbi üleilmne garantiileht.

## Tarvikute tellimine

Tarvikute või varuosade ostmiseks minge veebilehele [www.philips.com/parts-and-accessories](http://www.philips.com/parts-and-accessories) või külastage Philipsi müügiesindust. Samuti võite pöörduda oma riigi Philipsi klienditoe keskusesse (vt kontaktandmeid rahvusvahelise garantii lehel).

## Ringlussevõtt

- See sümbol tähendab, et seda toodet ei tohi visata tavaliste olmejäätmete hulka (2012/19/EL) (joon. 19).
- Järgige oma riigi elektriliste ja elektrooniliste toodete lahuskogumist reguleerivaid eeskirju. Õigel viisil kasutusest kõrvaldamine aitab ära hoida kahjulikke tagajärgi keskkonnale ja inimese tervisele.

## Veotsing

Selles peatükis võetakse kokku kõige levinumad probleemid, mis teil masinaga tekkida võivad. Kui te ei suuda alljärgneva teabe abil ise probleemi lahendada, külastage veebilehte [www.philips.com/support](http://www.philips.com/support), kus on loetelu korduma kippuvatest küsimustest, või võtke ühendust oma riigi klienditeeninduskeskusega.

Tõrge	Lahendus
Kohvimasin ei tööta.	Pange toitepistik seinä pistikupessa ja lülitage kohvimasin toitenupu kaudu sisse.
	Veenduge, et kohvimasinale märgitud pinge vastab kohaliku toitevõrgu pingele.
	Täitke veepaak veega.
	Sulgege veskiava kaas.

Veski ei tööta või ei tööta õigesti.	Veenduge, et te ei ole valinud eeljahvatatud kohvi funktsiooni. Kui näidikul näidatakse eeljahvatatud kohvi sümbolit, siis on valitud eeljahvatatud kohv.
	Puhastage veskiava, järgides juhiseid.
Veskit kasutades tuleb kohv liiga lahja.	Veenduge, et valitud tasside arv vastab veepaagis olevale veekogusele. Pidage meeles, et kohvimasin kasutab ära kogu veepaagis oleva vee.
	Määrake kanguse nupuga kohvi kanguseks „strong” (kange).
	Kasutage tugevama röstiga või intensiivsema maitsega kohviube.
Eeljahvatatud kohvi kasutades tuleb kohv liiga lahja.	Veenduge, et eeljahvatatud kohvi kogus filtris vastab veepaagis olevale veekogusele. Pidage meeles, et kohvimasin kasutab ära kogu veepaagis oleva vee.
	Kasutage tugevama röstiga või intensiivsema maitsega jahvatatud kohvi.
	Kangema kohvi saamiseks suurendage eeljahvatatud kohvi kogust või vähendage vee kogust.
Kui eemaldan kannu kohvi valmistamise ajal, siis hakkab filter üle ajama.	Kui eemaldate kannu kohvi valmistamise ajal kauemaks kui 20 sekundiks, põhjustab tilgapüüdur filtrikorvi ülevoolu. Samuti pidage meeles, et kohvil ei ole veel täielikku maitset enne valmistamisprotsessi lõppu. Seetõttu ei ole soovitatav kannu eemaldada ja kohvi välja valada enne valmistamisprotsessi lõppu.
Kohvimasin tilgub veel kaua pärast valmistamisprotsessi lõppemist.	Tilkumist põhjustab auru kondenseerumine. See on täiesti normaalne, et kohvimasin tilgub veel mõne aja.
	Kui tilkumine ei lõpe, võib tilgapüüdur olla ummistunud. Tilgapüüduri puhastamiseks avage filtrikorvi hoidik ja võtke filtrikorv välja. Loputage filtrikorv ja tilgapüüdur kraani all.
Kohv ei ole piisavalt kuum.	Kohv jahtub kannus kiiremini, kui valmistate ainult mõne tassitäie. Kohv püsib kauem kuum, kui valmistate 10 tassi ehk terve kannutäie.
	Eemaldage kohvimasinast katlakivi.
Kohvimasin ei hakka veskiava puhastama.	Veenduge, et kohvimasin on elektrivõrku ühendatud.
	Enne kohvi kanguse nupu vajutamist ja allhoidmist avage veskiava kaas.
	Hoidke kohvi kanguse nuppu 4 sekundit allavajutatuna, kuni veski hakkab end puhastama.
Kohvimasin töötab, kuid piiksub.	Kontrollige, et veskiava kaas on korralikult suletud.
Tundub, et kohvioad kasutati liiga kiiresti ära.	Tassitäie täiusliku kohvi valmistamiseks vajab kohvimasin kindlat kogust jahvatatud kohvi. Kohviubade kogus, mida kohvimasin kasutab tassi kohta optimaalse koguse jahvatatud kohvi saamiseks, on normaalne.

## Ievads

Apsveicam ar pirkumu un laipni lūdzam Philips! Lai pilnvērtīgi izmantotu Philips piedāvātā atbalsta iespējas, reģistrējiet produktu vietnē [www.philips.com/welcome](http://www.philips.com/welcome).

## Vispārīgs apraksts (1. att.)

- 1 Daudzreiz lietojams filtrs
- 2 Filtra grozs
- 3 Pilēšanas aptures elements
- 4 Filtra groza turētājs
- 5 Ūdens līmeņa indikators
- 6 Ūdens tvertnes vāks
- 7 Kafijas pupiņu tvertnes vāks
- 8 Maluma regulators
- 9 Kafijas pupiņu tvertne
- 10 Smalcinātāja piltuves vāks
- 11 Smalcinātāja piltuves vāka fiksators
- 12 Ūdens uzpildes atvere
- 13 Displejs
- 14 Maltās kafijas ikona
- 15 Tasīšu skaits
- 16 Kafijas tasītes ikona
- 17 Stipruma regulatora kafijas pupiņu ikona
- 18 Stipruma izvēles poga
- 19 Smalcinātāja tīrīšanas poga
- 20 Vadības poga
- 21 Ieslēgšanas/izslēgšanas poga
- 22 Stikla krūzes vāks
- 23 Stikla krūze
- 24 Kafijas pupiņu teknes tīrīšanas suka

## Svarīgi

### Bīstami

- Nekad neiegremdējiet ierīci ūdenī vai kādā citā šķīdumā un neskalojiet to tekošā ūdenī.

### Bīdinājums

- Pirms ierīces pievienošanas elektrotīklam pārbaudiet, vai uz tās norādītais spriegums atbilst vietējā elektrotīkla spriegumam.
- Neizmantojiet ierīci, ja ir bojāts kontaktspraudnis, elektrības vads vai pati ierīce.
- Ja elektrības vads ir bojāts, tas jānomaina Philips pilnvarota tehniskās apkopes centra darbiniekiem vai līdzīgi kvalificētām personām, lai izvairītos no briesmām.



- Pievienojiet ierīci tikai iezemētai sienas kontaktligzdai
- Šo ierīci var izmantot bērni no 8 gadu vecuma un personas ar ierobežotām fiziskajām, uztveres vai garīgajām spējām vai bez pieredzes un zināšanām, ja šīm personām tiek nodrošināta uzraudzība vai sniegti norādījumi par ierīces drošu lietošanu un tās saprot iespējamo bīstamību.
- Bērni bez uzraudzības nedrīkst tīrīt ierīci vai veikt tās tehnisko apkopi, vienīgi, ja viņi vecāki par 8 gadiem un tiek uzraudzīti.
- Glabājiet ierīci, tās piederumus un strāvas vadu vietās, kuras nav pieejamas bērniem vecumā līdz 8 gadiem.
- Bērni nedrīkst rotaļāties ar ierīci.
- Lai izvairītos no iespējama apdraudējuma vai traumas, šo ierīci lietojiet tikai paredzētajam mērķim.
- Raugieties, lai elektrības vads nenokarājas pāri galda vai darba virsmas malai, uz kuras stāv ierīce.
- Nekad nelejiet ūdeni pupiņu tvertnē, jo tas bojā ierīci.
- Neaiztieciot ierīces smalcināšanas asmeņus, it īpaši, ja ierīce ir pievienota sienas kontaktligzdai.
- Nepieskarieties ierīces karstajām virsmām, kamēr ierīce darbojas.
- Neiztukšojiet ūdens tvertni, sasverot ierīci, jo tā var sabojāt ierīci. Lai iztukšotu ierīci, ievērojiet norādījumus par ierīces skalošanu.
- Ja rodas kāda problēma, kuru nevar novērst, izmantojot šīs lietotāja rokasgrāmatas norādījumus, sazinieties ar savas valsts klientu apkalpošanas centru. Ja problēmu neizdodas novērst, nogādājiet ierīci Philips pilnvarotā apkopes centrā, lai to pārbaudītu vai salabotu. Nemēģiniet labot ierīci pats, citādi garantija vairs nav spēkā.

## **Ievērošanai**

- Nenovietojiet ierīci uz karstas virsmas un neļaujiet elektrības vadam saskarties ar karstām virsmām.
- Nenovietojiet ierīci skapī, kamēr tā darbojas.

- Atvienojiet ierīci no elektrotīkla, ja kafijas pupiņu malšanas vai kafijas pagatavošanas laikā rodas problēmas, kā arī pirms ierīces tīrīšanas.
- Raugieties, lai kontaktspraudnis un sienas kontaktligzda būtu sausi!
- Neceliet un nepārvietojiet ierīci tās darbības laikā.
- Krūze ir karsta kafijas gatavošanas procesa laikā un pēc tā. Vienmēr turiet krūzi aiz roktura.
- Nekādā gadījumā nelieciet krūzi mikroviļņu krāsnī.
- Pirms novietojat ierīci glabāšanā, pagaidiet, līdz tā atdziest. Sildvirsmā un kafijas krūze var būt karstas.
- Pēc ierīces izsaiņošanas pārliecinieties, vai tā ir pilnā komplektācijā un nav bojāta. Ja rodas šaubas, nelietojiet ierīci, bet sazinieties ar klientu apkalpošanas centru savā valstī.
- Ierīce ir paredzēta tikai standarta lietošanai mājāsaimniecībā. Tā nav paredzēta lietošanai tādās vietās kā, piemēram, personāla virtuvēs vai veikalos, birojos, saimniecībās vai citās darba vietās.

## Elektromagnētiskie lauki (EML)

Ierīce Philips atbilst visiem piemērojamajiem standartiem un noteikumiem par elektromagnētisko lauku iedarbību.

## Pirms pirmās lietošanas reizes

### Automātiskās izslēgšanās laika iestatīšana

Varat izvēlēties, cik ilgi pēc kafijas pagatavošanas vēlaties saglabāt to karstu, iestatot laiku, pēc kura ierīce automātiski izslēdzas. Automātiskās izslēgšanās laiks pēc noklusējuma ir 30 minūtes. Maksimālais automātiskās izslēgšanās laiks ir 120 minūtes. Lai noregulētu automātiskās izslēgšanās laiku, veiciet tālāk norādītās darbības.

- 1 Pārliecinieties, vai kafijas automāts ir izslēgts, bet elektrības vada kontaktspraudnis atrodas sienas kontaktligzdā.
- 2 Nospiediet vadības pogas vidējo daļu, līdz displejs sāk mirgot.
- 3 Groziet vadības pogu, lai pagarinātu vai saīsinātu laiku. 1 ir 10 minūtes, 2 ir 20 minūtes, 3 ir 30 minūtes un tā tālāk, līdz 12 ir 120 minūtes.
- 4 Nospiediet vadības pogas vidējo daļu, lai apstiprinātu automātiskās izslēgšanās laiku.

**Piezīme.** Ierīce vienmēr saglabā pēdējo izmantoto iestatījumu.

## Kafijas automāta skalošana

Vienmēr pirms pirmās lietošanas vienu reizi izskalojiet ierīci, veicot tālāk minētās darbības.

### **Brīdinājums. Nekad nelejiet ūdeni pupiņu tvertnē, jo tas bojā ierīci.**

- 1 Atveriet ūdens tvertnes vāku. Piepildiet ūdens tvertni ar svaigu, aukstu ūdeni līdz atzīmei (att. 2) „8 tasītes”.

### **Ievēnībai! Neieberiet kafijas pupiņas vai maltu kafiju ūdens tvertnē.**

- 2 Aizveriet ūdens tvertnes vāku.
- 3 Ielieciet tukšo krūzi kafijas automātā (att. 3).
- 4 Nospiediet ieslēgšanas/izslēgšanas pogu (att. 4). Izgaismojas displejs, un kafijas automāts atskaņo pīkstieni.
- 5 Nospiediet stipruma izvēles pogu (att. 5).
- 6 Pagrieziet vadības pogu, lai izvēlētos maltās kafijas iestatījumu (att. 6). Sāk mirgot maltās kafijas ikona.
- 7 Divreiz nospiediet vadības pogas vidējo daļu, lai apstiprinātu (att. 7). Kafijas automāts sāk skalošanas procesu.
- 8 Ļaujiet kafijas automātam darboties, līdz skalošanas process ir pabeigts. Tas ir pabeigts, kad kafijas automāts pārstāj pīkstēt.
- 9 Izlejiet krūzes saturu.
- 10 Lai izslēgtu kafijas automātu, nospiediet ieslēgšanas/izslēgšanas pogu.

## Ierīces lietošana

### Ūdens tvertnes piepildīšana

Uz ūdens līmeņa lodziņa ir atzīmes no 2 līdz 10 tasēm (no 275 ml līdz 1375 ml). Varat izmantot šīs atzīmes, lai noteiktu, cik daudz ūdens ieliet ūdens tvertnē. Ar katru pielieto ūdens tasi atspīdums mainās no gaišāka uz tumšāku.

- 1 Atveriet ūdens tvertnes vāku un piepildiet tvertni ar nepieciešamo daudzumu auksta ūdens (att. 2).

Piezīme. Nepiepildiet ūdens tvertni virs 10 tasīšu atzīmes.

Piezīme. Pārliedzieties, vai ūdens tvertnē ielietā ūdens daudzums atbilst kafijas tasīšu skaitam, ko vēlaties pagatavot. Kafijas automāts izlieto visu ūdeni, kas ir ūdens rezervuārā.

### Kafijas pupiņu izmantošana

#### **Brīdinājums. Kad berat kafijas pupiņas kafijas pupiņu tvertnē, vienmēr uzlieciet ūdens tvertnes vāku. Pretējā gadījumā kafijas pupiņas var iebirt ūdens tvertnē un bloķēt ūdens ieplūdi.**

- 1 Atveriet kafijas pupiņu tvertnes vāku (att. 8).
- 2 Ieberiet tvertnē kafijas pupiņas. Pārliedzieties, vai tvertnē ir pietiekams daudzums kafijas pupiņu, lai varētu pagatavot vajadzīgo daudzumu kafijas (att. 9).

Piezīme. Vienmēr pārliedzieties, vai kafijas pupiņu tvertne ir piepildīta vismaz līdz pusei.

**Brīdinājums. Lai smalcinātājs neiestrēgtu, neberiet tajā negrauzdētas vai karamelizētas kafijas pupiņas. Izmantojiet kafijas pupiņas, nevis espresso pupiņas, jo espresso pupiņas var sabojāt smalcinātāju.**

- 3 Atveriet filtra groza turētāju (att. 10).
- 4 Ielieciet filtra grozā papīra filtru (tips 1 x 4 vai Nr. 4) vai daudzreiz lietojamo filtru (att. 11).
- 5 Aizveriet filtra groza turētāju.
- 6 Pagrieziet maluma regulatoru, lai izvēlētos maluma veidu (no smalka līdz rupjam). Ir deviņi maluma iestatījumi (att. 12).

Padoms. Maluma regulators ļauj izvēlēties kādu no deviņiem dažādiem iestatījumiem. Ikonas norāda uz trīs iepriekš izvēlētiem optimālajiem iestatījumiem, tomēr var izvēlēties jebkuru iestatījumu arī starp tiem. Ieteicams izmēģināt dažādus maluma iestatījumus, lai atrastu sev vispiemērotāko.

- 7 Nospiediet stipruma pogu (att. 5). Kafijas pupiņu ikonas sāk mirgot.
- 8 Pagrieziet vadības pogu, lai atlasītu vajadzīgo kafijas stiprumu: 1 kafijas pupiņas maigai kafijai, 2 pupiņas vidēji stiprai kafijai, 3 pupiņas stiprai kafijai.
- 9 Nospiediet vadības pogas vidējo daļu, lai apstiprinātu stiprumu (att. 13).
- 10 Lai izvēlētos tasišu skaitu, grieziet vadības pogu, līdz displejā mirgo vēlamais tasišu skaits (att. 14).

Piezīme. Atcerieties, ka kafijas automāts izlieto visu ūdeni, kas ir ūdens tvertnē. Ja tiks izvēlēts tasišu skaits, kas ir mazāks par ūdens daudzumu, kafija būs vājāka, nekā bija paredzēts.

- 11 Nospiediet vadības pogas vidējo daļu, lai apstiprinātu tasišu skaitu (att. 13).
- 12 Vēlreiz nospiediet vadības pogas vidējo daļu. Kafijas automāts signalizē ar pikstienu un sāk malt nepieciešamo daudzumu kafijas pupiņu. Kad malšanas process ir pabeigts, kafijas automāts sāk gatavot kafiju.
- 13 Pirms krūzes izņemšanas pagaidiet, līdz kafijas automāts pārtrauc pikstēt.

Piezīme. Pēc kafijas pagatavošanas vēl dažas sekundes kafija pilēs no filtra groza.

- 14 Kafijas automāts saglabā kafiju karstu, līdz tas automātiski izslēdzas. Ja kafiju nav nepieciešams uzturēt karstu, nospiediet ieslēgšanas/izslēgšanas pogu, lai izslēgtu kafijas automātu.

## Maltās kafijas izmantošana

Ja vēlaties izmantot malto kafiju, nevis kafijas pupiņas, rīkojieties, kā aprakstīts tālāk.

- 1 Atveriet ūdens tvertnes vāku un piepildiet tvertni ar nepieciešamo daudzumu auksta ūdens (att. 2).
- 2 Atveriet filtra groza turētāju (att. 10).
- 3 Ielieciet filtra grozā papīra filtru (tipu 1 x 4 vai Nr. 4) vai daudzreiz lietojamajā filtrā.
- 4 Ieberiet malto kafiju papīra filtrā vai daudzreiz lietojamajā filtrā.
- 5 Aizveriet filtra groza turētāju.
- 6 Ielieciet tukšo krūzi kafijas automātā (att. 3).
- 7 Nospiediet ieslēgšanas/izslēgšanas pogu (att. 4). Izgaismojas displejs.
- 8 Nospiediet stipruma izvēles pogu (att. 5).
- 9 Pagrieziet vadības pogu, lai izvēlētos maltās kafijas iestatījumu (att. 6). Tiek izgaismota maltās kafijas ikona.
- 10 Nospiediet vadības pogas vidējo daļu, lai apstiprinātu (att. 13).
- 11 Tad vēlreiz nospiediet vadības pogas vidējo daļu, lai sāktu kafijas gatavošanas procesu.
- 12 Pirms krūzes izņemšanas pagaidiet, līdz kafijas automāts pārtrauc pikstēt.

Piezīme. Pēc kafijas pagatavošanas vēl dažas sekundes kafija pilēs no filtra groza.

- 13 Kafijas automāts saglabā kafiju karstu, līdz tas automātiski izslēdzas. Ja kafiju nav nepieciešams uzturēt karstu, nospiediet ieslēgšanas/izslēgšanas pogu, lai izslēgtu kafijas automātu.

## Pilēšanas apturēšanas funkcija

Pilēšanas apturēšanas funkcija ļauj izņemt krūzi no kafijas automāta, pirms dzēriena pagatavošana ir pabeigta. Kad krūze tiek izņemta, pilēšanas aptures elements neļauj kafijai tecēt krūzē.

Piezīme. Kad izņemat krūzi, dzēriena pagatavošanas process netiek apturēts. Ja 20 sekunžu laikā krūze netiek ielikta atpakaļ kafijas automātā, filtra grozs pārplūst.

## Tīršana un kopšana

### Tīršana pēc katras lietošanas reizes

**Nekad neiegremdējiet kafijas automātu ūdenī vai kādā citā šķidrumā un neskalojiet to tekošā krāna ūdenī.**

- 1 Atvienojiet elektrības kontaktdakšu no sienas kontaktligzdas.
- 2 Noslaukiet kafijas automāta ārpusi ar mitru drānu.
- 3 Izīriet filtra grozu un daudzreiz lietojamo filtru, izmantojot karstu ūdeni un nedaudz mazgāšanas līdzekļa, vai mazgājiet tos trauku mazgājamajā mašīnā.

### Smalcinātāja piltuves tīršana

**Svaīgi! Ik pēc vienas vai divām nedēļām izīriet smalcinātāja piltuvi, lai maltā kafija to nenosprostotu. To var vienkārši un ātri izdarīt, veicot tālāk norādītās darbības.**

Piezīme. Pirms tīršanas procedūras sākšanas pārliecinieties, vai kafijas pupiņu tvertne ir tukša.

- 1 Lai izslēgtu kafijas automātu (att. 15), nospiediet ieslēgšanas/izslēgšanas pogu.
- 2 Atveriet filtra groza turētāju (att. 10).
- 3 Ielieciet filtra grozā papīra filtru (tipu 1 x 4 vai Nr. 4) vai daudzreiz lietojamo filtru (att. 11).
- 4 Aizveriet filtra groza turētāju.
- 5 Ar kafijas pupiņu teknes tīršanas suku atveriet smalcinātāja piltuves vāku (att. 16).
- 6 Nospiediet un 4 sekundes turiet nospiestu smalcinātāja tīršanas pogu (att. 17). Smalcinātājs sāk tīršanas procesu.
- 7 Kad smalcinātājs ir pabeidzis tīršanas procesu, ar kafijas pupiņu teknes tīršanas suku saslauciet maltās kafijas pārpalikumus piltuves apakšējā daļā (att. 18). Maltās kafijas pārpalikumi iebirst filtra grozā.
- 8 Aizveriet smalcinātāja piltuves vāku.
- 9 Izņemiet papīra filtru vai daudzreiz lietojamo filtru ar maltās kafijas pārpalikumiem.

### Kafijas automāta atkaļķošana

Atkaļķojiet kafijas automātu, ja novērojat pārmērīgu tvaika veidošanos vai arī pagarinās kafijas gatavošanas laiks. Iesakām atkaļķot kafijas automātu reizi divos mēnešos. Kafijas automāta atkaļķošanai izmantojiet tikai balto etiķi, jo citi izstrādājumi vai izraisīt kafijas automāta bojājumus. Plašāku informāciju par atkaļķošanu skatiet vietnē [www.philips.com/descale-coffeemaker](http://www.philips.com/descale-coffeemaker).

**Brīdinājums. Ierīces atbrīvošanai no katlakmens nedrīkst izmantot etiķi ar etiķskābes koncentrāciju 8 % vai augstāku, dabisko etiķi, pulverveida vai tablešu veida katlakmens noņemšanas līdzekļus, jo tā var sabojāt ierīci.**

## 38 Latviešu

- 1 Atveriet ūdens tvertnes vāku.
- 2 Iepildiet ūdens tvertnē balto etiķi (4% etiķskābi) līdz 10 tasišu atzīmei.
- 3 Ielieciet filtra grozā papīra filtru (tipu 1 x 4 vai Nr. 4) vai daudzreiz lietojamo filtru un aizveriet groza turētāju.
- 4 Ielieciet tukšo krūzi kafijas automātā.
- 5 Ievietojiet kontaktdakšu sienas kontaktligzdā.
- 6 Lai ieslēgtu kafijas automātu (att. 4), nospiediet ieslēgšanas/izslēgšanas pogu. Izgaismojas displejs.
- 7 Nospiediet stipruma izvēles pogu un pagrieziet vadības pogu, lai izvēlētos maltās kafijas iestatījumu (att. 6).
- 8 Divas reizes nospiediet vadības pogas vidējo daļu, lai apstiprinātu iestatījumu un sāktu kafijas gatavošanas procesu (att. 7).
- 9 Nogaidiet, līdz krūzē ir ietecējusi puse no etiķa daudzuma. Nospiediet ieslēgšanas/izslēgšanas pogu, lai pārtrauktu gatavošanas procesu. Ļaujiet etiķim iedarboties vismaz 15 minūtes.
- 10 Lai atkal ieslēgtu kafijas automātu, nospiediet ieslēgšanas/izslēgšanas pogu.
- 11 Divreiz nospiediet vadības pogas vidējo daļu, lai kafijas automāts pabeigtu gatavošanas procesu (att. 7).
- 12 Iztukšojiet krūzi un izņemiet papīra filtru vai daudzreiz lietojamo filtru ar kaļķakmens pārpalikumiem.
- 13 Piepildiet ūdens tvertni ar svaigu, aukstu ūdeni un divreiz nospiediet vadības pogas vidējo daļu, lai sāktu vēl vienu gatavošanas procesu (att. 7). Ļaujiet kafijas automātam veikt visu gatavošanas procesu un iztukšojiet krūzi.

Piezīme. Ja nepieciešams, atkārtojiet 14. darbību, līdz ūdens, kas izplūst no kafijas automāta, negaršo un nesmaržo pēc etiķa.

- 14 Izmazgājiet filtra grozu un krūzi karstā ūdenī, kam pievienots neliels daudzums mazgāšanas līdzekļa.
- 15 Nospiediet ieslēgšanas/izslēgšanas pogu kafijas automāta priekšpusē, lai izslēgtu kafijas automātu (att. 15).

## Garantija un atbalsts

Ja nepieciešama informācija vai atbalsts, lūdzu, apmeklējiet vietni [www.philips.com/support](http://www.philips.com/support) vai lasiet starptautiskās garantijas bukletu.

## Piederumu pasūtīšana

Lai iegādātos piederumus vai rezerves daļas, apmeklējiet vietni [www.philips.com/parts-and-accessories](http://www.philips.com/parts-and-accessories) vai dodieties pie Philips izplatītāja. Varat arī sazināties ar Philips klientu apkalpošanas centru savā valstī (kontaktainformāciju skatiet starptautiskās garantijas brošūrā).

## Otrreizējā pārstrāde

- Šis simbols nozīmē, ka produktu nedrīkst likvidēt kopā ar parastajiem sadzīves atkritumiem (2012/19/ES) (att. 19).
- Ievērojiet vietējos noteikumus par elektrisko un elektronisko izstrādājumu savākšanu. Pareiza produktu likvidēšana palīdz novērst kaitīgu iedarbību uz vidi un cilvēku veselību.

## Traucējummeklēšana

Šajā nodaļā ir apkopotas visbiežākās problēmas, kādas var rasties, lietojot šo ierīci. Ja jūs nevarat atrisināt problēmu, izmantojot tālāk norādīto informāciju, apmeklējiet [www.philips.com/support](http://www.philips.com/support) un skatiet bieži uzdoto jautājumu sarakstu vai sazinieties ar klientu apkalpošanas centru savā valstī.

Problēma	Risinājums
Kafijas automāts nedarbojas.	<p>Ievietojiet kontaktdakšu sienas kontaktligzdā un nospiediet ieslēgšanas/izslēgšanas pogu, lai ieslēgtu kafijas automātu.</p> <p>Pārliecinieties, vai uz kafijas automāta norādītais spriegums atbilst elektrotīkla spriegumam jūsu mājā.</p> <p>Piepildiet ūdens tvertni ar ūdeni.</p> <p>Aizveriet smalcinātāja piltuves vāku.</p>
Smalcinātājs nedarbojas vai darbojas nepareizi.	<p>Pārliecinieties, vai nav izvēlēta maltās kafijas funkcija. Ja displejā ir redzams maltās kafijas simbols, ir izvēlēta maltās kafijas funkcija.</p> <p>Iztīriet smalcinātāja piltuvi, veicot norādītās darbības.</p>
Ja es izmantoju smalcinātāju, kafija ir pārāk vāja.	<p>Pārliecinieties, vai izvēlētais tasišu skaits atbilst ūdens tvertnē ielietajam ūdens daudzumam. Atcerieties, ka kafijas automāts izlieto visu ūdeni, kas ir ūdens tvertnē.</p> <p>Lai kafijas stiprumu iestatītu kā "strong" (stipra), izmantojiet stipruma izvēles pogu.</p> <p>Izmantojiet stiprāka maisījuma vai garšas kafijas pupiņas.</p>
Ja es izmantoju maltu kafiju, kafija ir pārāk vāja.	<p>Pārliecinieties, vai maltās kafijas daudzums filtrā atbilst ūdens tvertnē ielietajam ūdens daudzumam. Atcerieties, ka kafijas automāts izlieto visu ūdeni, kas ir ūdens tvertnē.</p> <p>Izmantojiet stiprāka maisījuma vai garšas malto kafiju.</p> <p>Lai kafija būtu stiprāka, palieliniet maltās kafijas daudzumu vai arī samaziniet ūdens daudzumu.</p>
Filtrs pārplūst, kad krūze tiek izņemta no kafijas automāta kafijas pagatavošanas laikā.	<p>Ja kafijas gatavošanas procesa laikā krūze ir izņemta ilgāk par 20 sekundēm, pilēšanas apturēšanas elements izraisa filtra turētāja pārplūšanu. Ņemiet vērā, ka kafija ir pilnībā gatava tikai tad, kad pagatavošanas process ir pabeigts. Tāpēc nav ieteicams izņemt un iztukšot krūzi pirms kafijas pagatavošanas procesa beigām.</p>
Kafijas automāts turpina pilēt vēl ilgi pēc pagatavošanas procesa beigām.	<p>Pilēšanu izraisa tvaika kondensāts. Tas neliecina par problēmu, ja vēl kādu brīdi no kafijas automāta turpina pilēt šķidrums.</p> <p>Ja pilēšana turpinās, iespējams, ir aizsērējis pilēšanas aptures elements. Lai iztīrītu pilēšanas aptures elementu, atveriet filtra groza turētāju un izņemiet filtra grozu. Izskalojiet filtra grozu un pilēšanas aptures elementu zem krāna ūdens.</p>
Kafija ir nepietiekami karsta.	<p>Kafija krūzē atdziest ātrāk, ja pagatavojat tikai dažas tasītes. Kafija saglabājas karsta ilgāku laiku, ja pagatavojat 10 tasītes, t. i., pilnu krūzi.</p>

## 40 Latviešu

Atkaļķojiet kafijas automātu.

---

Kafijas automāts nesāk smalcinātāja piltuves tīrīšanu.

Pārliecinieties, vai kafijas automāts ir pievienots elektrotīklam.

---

Atveriet smalcinātāja piltuves vāku un tikai pēc tam nospiediet un turiet nospiestu kafijas stipruma pogu.

---

Nospiediet un 4 sekundes turiet nospiestu kafijas stipruma pogu, līdz sākas smalcinātāja tīrīšanas process.

---

Kafijas automāts darbojas, bet atskan pīkstoša skaņa.

Lūdzu, pārbaudiet, vai smalcinātāja piltuves vāks ir pareizi aizvērts.

---

Šķiet, ka kafijas pupiņas tiek izlietas pārāk ātri.

Lai pagatavotu ideālu kafiju, kafijas automātam ir nepieciešams noteikts maltās kafijas daudzums. Kafijas pupiņu daudzums, ko automāts izmanto, lai sagatavotu optimālo maltas kafijas daudzumu, ir normāls.

---



## Įvadas

Sveikiname įsigijus „Philips“ gaminį ir sveiki atvykę! Norėdami pasinaudoti visa „Philips“ siūloma pagalba, savo gaminį užregistruokite adresu [www.philips.com/welcome](http://www.philips.com/welcome).

## Bendrasis aprašymas (1 pav.)

- 1 Nuolatinis filtras
- 2 Filtro krepšelis
- 3 Lašėjimo sustabdymas
- 4 Filtro krepšelio laikiklis
- 5 Vandens lygio indikatorius
- 6 Vandens rezervuaro dangtis
- 7 Pupelių talpyklos dangtelis
- 8 Rupumo reguliavimo rankenėlė
- 9 Kavos pupelių talpa
- 10 Malūnėlio piltuvo dangtelis
- 11 Malūnėlio piltuvo dangtelio užraktas
- 12 Anga vandeniui įpilti
- 13 Ekranas
- 14 Maltos kavos piktograma
- 15 Puodelių skaičius
- 16 Kavos puodelio piktograma
- 17 Stiprumo pasirinkimo kavos pupelės piktograma
- 18 Stiprumo pasirinkimo mygtukas
- 19 Malūnėlio valymo mygtukas
- 20 Valdymo rankenėlė
- 21 Įjungimo ir išjungimo mygtukas
- 22 Stiklinio ąsočio dangtis
- 23 Stiklinis ąsotis
- 24 Kavos pupelių lovelio valymo šepetys

## Svarbu

### Pavojus

- Niekada nemerkite mašinos į vandenį ar kitą skystį ir neskalaukite jos po vandentiekio čiaupu.

### Įspėjimas

- Prieš prijungdami mašiną patikrinkite, ar ant mašinos nurodyta įtampa atitinka vietos elektros tinklo įtampą.
- Nenaudokite mašinos, jei apgadintas jos kištukas, maitinimo laidas ar apgadinta pati mašina.
- Jei pažeistas maitinimo laidas, jį turi pakeisti „Philips“ darbuotojai, „Philips“ įgaliotasis techninės priežiūros centras arba kiti panašios kvalifikacijos specialistai, kitaip kyla pavojus.

- Mašiną prijunkite prie įžeminto sieninio lizdo.
- Šią mašiną gali naudoti 8 metų ir vyresni vaikai bei asmenys, kurių fiziniai, jutimo ir protiniai gebėjimai yra silpnesni, arba neturintieji patirties ir žinių, jei jie prižiūrimi arba jiems pateiktos instrukcijos, kaip saugiai naudotis mašina, ir jei jie supranta, kokie yra susiję pavojai.
- Vaikams negalima valyti ir atlikti priežiūrą, jei jiems nėra 8 metų ir jie nėra prižiūrimi.
- Laikykite mašiną, jos priedus ir jos laidą jaunesniems nei 8 metų vaikams nepasiekiamoje vietoje.
- Neleiskite vaikams žaisti su mašina.
- Šią mašiną naudokite tik pagal numatytąją paskirtį, kad išvengtumėte galimo pavojaus ar sužalojimo.
- Nepalikite maitinimo laido, kabančio nuo stalo ar pagrindo, ant kurio laikoma mašina, krašto.
- Niekada nepilkite vandens į pupelių talpyklą, nes tai apgadina mašiną.
- Nelieskite mašinos maltuvų, ypač jei mašina prijungta prie sieninio maitinimo lizdo.
- Mašinai dirbant, nelieskite karštų jos paviršių.
- Neišpilkite vandens talpyklos pakreipdami mašiną, nes taip galimas mašinos apgadinimas. Norėdami ištuštinti mašiną, vykdykite mašinos skalavimo instrukcijas.
- Jei kyla problema, kurios negalite išspręsti, naudodamiesi šiuo naudotojo vadovu, susisieki su savo šalies klientų aptarnavimo centru. Jei problemos išspręsti negalima, perduokite mašiną patikrinti arba remontuoti į „Philips“ įgaliotą priežiūros centrą. Nebandykite patys remontuoti mašinos, nes tokiu atveju nustos galioti garantija.

### **Dėmesio!**

- Nedėkite mašinos ant karšto paviršiaus ir saugokite, kad prie tokių paviršių neprisiliestų maitinimo laidas.
- Nedėkite veikiančios mašinos į spintą.

- Atjunkite mašiną nuo maitinimo tinklo, jei kiltų problemų malant arba verdant kavą, taip pat prieš valydami.
- Kištuką ir dieninį lizdą laikykite sausiai.
- Niekelkite ir nejudinkite mašinos, kai ji dirba.
- Virimo metu ir po to ąsotis būna karštas. Visuomet laikykite ąsotį už jo rankenos.
- Niekomet nedėkite ąsočio į mikrobangų krosnelę.
- Prieš padėdami į laikymo vietą, palaukite, kol mašina atvės. Kaitinimo plokštė ir kavos ąsotis gali būti karšti.
- Išpakavę mašiną patikrinkite, ar ji sukomplektuota ir ar neapgadinta. Jei abejojate, mašinos nenaudokite ir susisieki su vartotojų aptarnavimo centru jūsų šalyje.
- Ši mašina skirta tik normaliai naudoti buityje. Ji neskirta naudoti tokioje aplinkoje, kaip virtuvė parduotuvių, biurų, fermų personalui ar kitoje darbo aplinkoje.

## Elektromagnetiniai laukai (EML)

Ši Philips mašina atitinka visus taikomus standartus ir nuostatas dėl elektromagnetinių laukų poveikio.

## Prieš naudojant pirmą kartą

### Automatinio išjungimo laiko nustatymas

Galite pasirinkti, kiek laiko kava turi išlikti karšta po išvirimo, reguliuodami laiką, po kurio mašina automatiškai išsijungia. Numatytasis automatinio išjungimo laikas yra 30 minučių. Maksimalus automatinio išjungimo laikas yra 120 minučių. Norėdami sureguliuoti automatinio išjungimo laiką atlikite tolesnius veiksmus.

- 1 Įsitikinkite, kad mašina išjungta, tačiau maitinimo kištukas įjungtas į sieninį elektros lizdą.
- 2 Spauskite valdymo rankenėlės centrą, kol ekranas pradės mirksėti.
- 3 Pasukite valdymo rankenėlę, kad padidintumėte ar sumažintumėte laiką. 1 reiškia 10 minučių, 2 reiškia 20 minučių, 3 reiškia 30 minučių ir pan., o 12 yra 120 minučių.
- 4 Paspauskite valdymo rankenėlės centrą, kad patvirtintumėte automatinio išjungimo laiką.

Pastaba. Mašinoje visada išsaugomas paskutinis nustatymas.

### Kavos mašinos skalavimas

Visada vieną kartą išskalaukite mašiną prieš naudodami pirmą kartą, atlikdami tolesnius veiksmus.

**Įspėjimas. Niekada nepilkite vandens į pupelių talpyklą, nes tai apgadina mašiną.**

## 44 Lietuviškai

- 1 Atidarykite vandens talpyklos dangtį. Pripilkite į vandens talpyklą šviežio šalto vandens iki 8 puodelių indikacijos (pav. 2).

**Atsargiai! Į vandens talpyklą kavos pupelių ir iš anksto sumaltos kavos nepilkite.**

- 2 Uždarykite vandens rezervuaro dangtį.
- 3 Įdėkite ąsotį į kavos mašiną (pav. 3).
- 4 Paspauskite įjungimo ir išjungimo mygtuką (pav. 4). Nušvinta ekranas ir kavos mašina pypteli.
- 5 Paspauskite stiprumo pasirinkimo mygtuką (pav. 5).
- 6 Pasukite valdymo rankenėlę, kad pasirinktumėte iš anksto sumaltos kavos nustatymą (pav. 6). Iš anksto sumaltos kavos piktograma pradeda mirksėti.
- 7 Dukart paspauskite valdymo rankenėlės centrą, kad patvirtintumėte (pav. 7). Kavos mašina pradeda skalavimo procesą.
- 8 Leiskite kavos mašinai veikti, kol skalavimo procesas bus baigtas. Jis pasibaigia, kai kavos mašina nustoja pypsėti.
- 9 Ištuštinkite ąsotį.
- 10 Norėdami išjungti kavos mašiną, paspauskite įjungimo ir išjungimo mygtuką.

## Mašinos naudojimas

### Vandens rezervuaro papildymas

Vandens lygio langelyje yra indikacijos nuo 2 iki 10 puodelių (nuo 275 ml iki 1375 ml). Galite pasinaudoti šiomis indikacijomis, norėdami nustatyti, kiek vandens įpilti į vandens talpyklą. Atspindys kinta nuo šviesaus iki tamsaus, įpilant kiekvieną puodelį vandens.

- 1 Atidarykite vandens talpyklos dangtį ir įpilkite į vandens talpyklą reikiamą kiekį šalto vandens (pav. 2).

Pastaba. Į vandens indą daugiau kaip 10 puodelių nepilkite.

Pastaba. Įsitikinkite, kad vandens kiekis, kurį įpilate į vandens talpyklą, atitinka puodelių, kuriuos norite išvirti, skaičių. Kavos mašina sunaudoja visą vandens talpykloje esantį vandenį.

### Kavos pupelių naudojimas

**Įspėjimas. Pildami kavos pupeles į kavos pupelių talpyklą visada laikykite vandens talpyklos dangtį uždarytą. Kitaip kavos pupelės gali įkristi į vandens talpyklą ir užblokuoti vandens įleidimo angą.**

- 1 Atidarykite kavos pupelių talpyklos dangtį (pav. 8).
- 2 Pripildykite talpyklą kavos pupelių. Įsitikinkite, kad kavos pupelių talpykloje pakaks kavos kiekiui, kurį norite išvirti (pav. 9).

Pastaba. Visada įsitikinkite, kad pupelių talpykla užpildyta bent iki pusės.

**Įspėjimas. Norėdami išvengti malūnėlio užstrigimo, nenaudokite nekeptų ar karamelizuotų pupelių. Vietoje espresso pupelių naudokite kavos pupeles, nes espresso pupelės gali apgadinti malūnėlį.**

- 3 Atidarykite filtro krepšio laikiklį (pav. 10).
- 4 Įdėkite popierinį filtrą (1x4 tipo arba Nr. 4) arba nuolatinį filtrą į filtro krepšį (pav. 11).
- 5 Uždarykite filtro krepšelio laikiklį.

- 6 Pasukę rankenėlę, pasirinkite norimą malimo būdą (nuo smulkaus iki rupaus). Galimi devyni malimo nustatymai (pav. 12).

Patarimas. Stambumo rankenėlė suteikia jums galimybę rinktis iš šių 9 nustatymų. Piktogramos nurodo 3 iš anksto parinktus optimalius nustatymus, bet jūs galite pasirinkti bet kurį tarpinį nustatymą. Rekomenduojame išbandyti įvairius malimo nustatymus, kad rastumėte labiausiai tinkantį nustatymą.

- 7 Paspauskite stiprumo mygtuką (pav. 5). Kavos pupelių piktogramos pradeda mirksėti.  
 8 Pasukite valdymo rankenėlę, kad pasirinktumėte pageidaujamą kavos stiprumą. 1 pupelė švelniai kavai, 2 pupelės vidutinio stiprumo kavai arba 3 pupelės stipriai kavai.  
 9 Paspauskite valdymo rankenėlės centrą, kad patvirtintumėte stiprumą (pav. 13).  
 10 Norėdami pasirinkti puodelių, skaičių sukite valdymo rankenėlę, kol pageidaujamas puodelių skaičius pradės mirksėti ekrane (pav. 14).

Pastaba. Žinokite, kad kavos mašina sunaudoja visą vandens talpykloje esantį vandenį. Jei pasirinksite puodelių skaičių, mažesnę už vandens kiekį, kava pasidaro silpnesnė, negu norėjote.

- 11 Paspauskite valdymo rankenėlės centrą, kad patvirtintumėte puodelių (pav. 13) skaičių.  
 12 Paspauskite valdymo rankenėlės centrą dar kartą. Kavos mašina supypsi ir pradeda malti reikiamą kavos pupelių kiekį. Pasibaigus malimo procesui, kavos mašina pradeda virti kavą.  
 13 Prieš išimdami ąsotį palaukite, kol kavos mašina nustos pypsėti.

Pastaba. Baigus virti, kelias sekundes iš filtro krepšio laša kava.

- 14 Kavos mašina išlaiko jūsų kavą karštą, kol ji automatiškai išsijungia. Jei jums nereikia išlaikyti kavos karštos, paspauskite įjungimo ir išjungimo mygtuką, kad išjungtumėte kavos mašiną.

## Maltos kavos naudojimas

Jei vietoje kavos pupelių norite naudoti maltą kavą, atlikite toliau nurodytus veiksmus.

- Atidarykite vandens talpyklos dangtį ir įpilkite į vandens talpyklą reikiamą kiekį šalto vandens (pav. 2).
- Atidarykite filtro krepšio laikiklį (pav. 10).
- Įdėkite popierinį filtrą (1x4 tipo arba Nr. 4) arba nuolatinį filtrą į filtro krepšį.
- Įdėkite iš anksto sumaltos kavos į popierinį arba nuolatinį filtrą.
- Uždarykite filtro krepšelio laikiklį.
- Įdėkite ąsotį į kavos mašiną (pav. 3).
- Paspauskite įjungimo ir išjungimo mygtuką (pav. 4). Nušvinta ekranas.
- Paspauskite stiprumo pasirinkimo mygtuką (pav. 5).
- Pasukite valdymo rankenėlę, kad pasirinktumėte iš anksto sumaltos kavos nustatymą (pav. 6). Nušvinta iš anksto sumaltos kavos piktograma.
- Paspauskite valdymo rankenėlės centrą, kad patvirtintumėte (pav. 13).
- Tada vėl paspauskite valdymo rankenėlės centrą, kad pradėtumėte virimo procesą.
- Prieš išimdami ąsotį palaukite, kol kavos mašina nustos pypsėti.

Pastaba. Baigus virti, kelias sekundes iš filtro krepšio laša kava.

- 13 Kavos mašina išlaiko jūsų kavą karštą, kol ji automatiškai išsijungia. Jei jums nereikia išlaikyti kavos karštos, paspauskite įjungimo ir išjungimo mygtuką, kad išjungtumėte kavos mašiną.

## Lašėjimo stabdymo funkcija

Lašėjimo stabdymo funkcija suteikia jums galimybę išimti ąsotį iš kavos mašinos prieš pasibaigiant virimo procesui. Kai išimate ąsotį, lašėjimo stabdymo įtaisas sustabdo kavos srautą į ąsotį.

Pastaba. Virimo procesas nesustabdomas jums išėmus ąsočį. Jei neįdėsite ąsočio atgal į kavos mašiną per 20 sekundžių, filtro krepšys persipildys.

## Valymas ir priežiūra

### Valymas po kiekvieno naudojimo

**Niekada nemerkite kavos mašinos į vandenį ar kitą skystį ir neskalaukite jos po vandentiekio čiaupu.**

- 1 Ištraukite maitinimo tinklo kištuką iš sieninio lizdo.
- 2 Kavos mašinos išorę valykite drėgna šluoste.
- 3 Filtro krepšį ir nuolatinį filtrą išplaukite karštu vandeniu su trupučiu ploviklio arba išplaukite juos indaplovėje.

### Malūnėlio piltuvo valymas

**Svarbu. Valykite malūnėlio piltuvą kas 1–2 savaites, kad neužsikimštų malta kava. Tai padaryti galima lengvai ir greitai, atliekant toliau nurodytus veiksmus.**

Pastaba. Įsitikinkite, kad kavos pupelių indas yra tuščias ir tik tada pradėkite plovimo procedūrą.

- 1 Norėdami išjungti kavos mašiną (pav. 15), paspauskite įjungimo ir išjungimo mygtuką.
- 2 Atidarykite filtro krepšio laikiklį (pav. 10).
- 3 Įdėkite popierinį filtrą (1x4 tipo arba Nr. 4) arba nuolatinį filtrą į filtro krepšį (pav. 11).
- 4 Uždarykite filtro krepšelio laikiklį.
- 5 Pasinaudokite pupelių lovelio valymo šepetėlio galu, kad atidarytumėte malūnėlio piltuvo dangtelį (pav. 16).
- 6 Nuspauskite ir apie 4 sekundes (pav. 17) palaikykite malūnėlio valymo mygtuką. Malūnėlis išsivalo savaime.
- 7 Malūnėliui baigus valymą, pasinaudokite kavos lovelio valymo šepetėliu, kad sušluotumėte kavos liekanas į apatinę piltuvo (pav. 18) dalį. Maltos kavos likučiai sukrenta į filtro krepšį.
- 8 Uždenkite malūnėlio piltuvo dangtelį.
- 9 Išimkite popierinį filtrą arba nuolatinį filtrą su maltos kavos likučiais.

### Kavos mašinos nuovirų šalinimas

Šalinkite kavos mašinos nuoviras, kai pastebite per didelį garavimą arba kai virimo laikas pailgėja. Patartina šalinti nuoviras iš kavos mašinos kas du mėnesius. Nuoviroms šalinti naudokite tik baltąjį actą, nes kiti produktai gali apgadinti kavos mašiną. Daugiau informacijos apie nuovirų šalinimą žr.

[www.philips.com/descale-coffeemaker](http://www.philips.com/descale-coffeemaker).

**Įspėjimas. Nuosėdoms iš mašinos šalinti niekada nenaudokite acto, kuriame yra daugiau kaip 8 % acto rūgšties, natūralaus acto, nuosėdų šalinimo miltelių arba tablečių, nes tai gali lemti apgadšinimą.**

- 1 Atidarykite vandens talpyklos dangtį.
- 2 Pripilkite į vandens talpyklą baltojo acto (4 % acto rūgšties) iki 10 puodelių indikacijos.

- 3 Įdėkite popierinį filtrą (1x4 tipo arba Nr. 4) arba nuolatinį filtrą į filtro krepšį ir uždarykite filtro krepšio laikiklį.
- 4 Įdėkite tuščią ąsotį į kavos mašiną.
- 5 Įkiškite maitinimo kištuką į sieninį elektros lizdą.
- 6 Norėdami įjungti kavos mašiną (pav. 4), paspauskite įjungimo ir išjungimo mygtuką. Nušvinta ekranas.
- 7 Paspauskite stiprumo pasirinkimo mygtuką ir pasukite valdymo rankenėlę, kad pasirinktumėte maltos kavos nustatymus (pav. 6).
- 8 Dukart paspauskite valdymo rankenėlės centrą, kad patvirtintumėte ir pradėtumėte virimo procesą (pav. 7).
- 9 Palaukite, kol pusė acto ištekės į ąsotį. Tada paspauskite įjungimo ir išjungimo mygtuką, kad nutrauktumėte virimo procesą. Leiskite actui veikti mažiausiai 15 minučių.
- 10 Norėdami vėl įjungti kavos mašiną, paspauskite įjungimo ir išjungimo mygtuką.
- 11 Dukart paspauskite valdymo rankenėlės centrą, kad kavos mašina baigtų virimo procesą (pav. 7).
- 12 Ištuštinkite ąsotį ir išimkite popierinį filtrą arba nuolatinį filtrą su nuovirų likučiais.
- 13 Pripilkite į vandens talpyklą šviežio šalto vandens ir dukart paspauskite valdymo rankenėlės centrą, kad pradėtumėte kitą virimo procesą (pav. 7). Leiskite kavos mašinai užbaigti visą virimo procesą ir ištuštinkite ąsotį.

Pastaba. Jei reikia, kartokite 14 veiksmą, kol iš kavos mašinos tekantis vanduo nebeturės acto skonio ar kvapo.

- 14 Išplaukite filtro krepšį ir ąsotį karštu vandeniu su trupučiu indų ploviklio.
- 15 Paspauskite kavos mašinos priekyje esantį įjungimo ir išjungimo mygtuką, kad išjungtumėte kavos mašiną (pav. 15).

## Garantija ir pagalba

Jei reikia informacijos ar pagalbos, apsilankykite [www.philips.com/support](http://www.philips.com/support) arba perskaitykite tarptautinės garantijos lankstinuką.

## Priedų užsakymas

Norėdami įsigyti priedų ar atsarginių dalių, apsilankykite [www.philips.com/parts-and-accessories](http://www.philips.com/parts-and-accessories) arba kreipkitės į „Philips“ platintoją. Taip pat galite susisiekti su „Philips“ klientų aptarnavimo centru savo šalyje (kontaktinius duomenis žr. tarptautinės garantijos lankstinuke).

## Perdirbimas

- Šis simbolis reiškia, kad gaminio negalima išmesti kartu su įprastomis buitinėmis atliekomis (2012/19/ES) (pav. 19).
- Laikykites jūsų šalyje galiojančių taisyklių, kuriomis reglamentuojamas atskiras elektros ir elektronikos produktų surinkimas. Tinkamas tokių gaminių utilizavimas padės išvengti neigiamo poveikio aplinkai ir žmonių sveikatai.

## Trikčių diagnostika ir šalinimas

Šiame skyriuje apibendrintos dažniausios problemos, su kuriomis galite susidurti naudodami mašiną. Jei toliau pateikta informacija nepadės išspręsti problemos, apsilankykite [www.philips.com/support](http://www.philips.com/support), ten rasite dažnai užduodamų klausimų sąrašą, arba kreipkitės į savo šalies klientų aptarnavimo centrą.

<b>Problema</b>	<b>Sprendimas</b>
Kavos mašina neveikia.	Įkiškite maitinimo tinklo kištuką į sieninį elektros lizdą ir paspauskite įjungimo ir išjungimo mygtuką, kad įjungtumėte kavos mašiną.
	Įsitinkinkite, kad ant kavos mašinos nurodyta įtampa sutampa su vietos elektros tinklo įtampa.
	Pripilkite vandens į vandens rezervuarą.
	Uždenkite malūnėlio piltuvo dangtelį.
Malūnėlis neveikia arba veikia netinkamai.	Įsitinkinkite, kad nepasirinkote iš anksto sumaltos kavos. Jei iš anksto sumaltos kavos simbolis matomas ekrane, jūs pasirinkote iš anksto sumaltą kavą.
	Valykite malūnėlio piltuvą, vykdydami instrukcijas.
Kai naudoju malūnėlį, kava išeina per silpną.	Patikrinkite, ar jūsų pasirinktas puodelių skaičius suderinamas su vandens talpykloje esančio vandens kiekiu. Žinokite, kad kavos mašina sunaudoja visą vandens talpykloje esantį vandenį.
	Kavos stiprumo pasirinkimo mygtuku nustatykite kavos stiprumą „strong“ (stipri).
	Naudokite stipresnio mišinio arba skonio kavos pupeles.
Kai naudoju maltą kavą, ji išeina per silpną.	Patikrinkite, ar iš anksto sumaltos kavos kiekis filtre suderinamas su vandens talpykloje esančio vandens kiekiu. Žinokite, kad kavos mašina sunaudoja visą vandens talpykloje esantį vandenį.
	Naudokite stipresnio mišinio arba skonio maltą kavą.
	Norėdami padidinti kavos stiprumą, padidinkite iš anksto sumaltos kavos kiekį arba sumažinkite vandens kiekį.
Kai išimu šotį iš kavos mašinos jai verdant kavą, filtras persipildo.	Jei virimo proceso metu nuimate šotį ilgesniam kaip 20 sekundžių laikui, dėl lašėjimo sustabdymo persipildo filtro krepšys. Taip pat žinokite, kad kava neįgaus viso savo skonio iki virimo proceso pabaigos. Todėl mes jums patariame neišimti šotčio ir išpilti kavos prieš pasibaigiant virimo procesui.
Pasibaigus virimo procesui, lašėjimas iš kavos mašinos tęsiasi dar ilgai.	Lašėjimą lemia garų kondensacija. Visiškai normalu, kad lašėjimas iš kavos aparato šiek tiek laiko tęsiasi.
	Jei lašėjimas nesustoja, lašėjimo stabdymo įtaisas gali būti užkimštas. Noredami išvalyti lašėjimo stabdymo įtaisą atidarykite filtro krepšio laikiklį ir išimkite filtro krepšį. Išskalaukite filtro krepšį ir lašėjimo stabdymo įtaisą po vandentiekio čiaupu.
Kava nepakankamai karšta.	Kava šotyje ataušta greičiau, jei išverdate tik kelis puodelius. Kava šotyje ilgiau išlieka karšta, jei išverdate 10 puodelių, tai pilnas šotis.
	Pašalinkite kavos mašinos nuoviras.



Kavos mašina  
nepradeda valyti  
malūnėlio piltuvo.

Įsitikinkite, kad kavos mašina įjungta į elektros tinklą.

---

Atidarykite malūnėlio piltuvo dangtelį prieš paspausdami ir laikydami kavos stiprumo mygtuką.

---

Paspauskite ir laikykite kavos stiprumo mygtuką 4 sekundes, kol malūnėlis pradės valytis.

---

Kavos mašina veikia,  
tačiau pypsi.

Patikrinkite, ar tinkamai uždarytas malūnėlio piltuvo dangtelis.

---

Kavos pupelės greitai  
suvartojamos.

Kad išvirtumėte puikios kavos puodelį, kavos mašinai reikia tam tikro kiekio maltos kavos. Kavos pupelių kiekis, kurį kavos mašina naudoja, kad būtų gautas optimalus kiekis maltos kavos puodeliui, yra normalus.

---

## Bevezetés

Köszönjük, hogy Philips terméket vásárolt, és üdvözöljük a Philips világában! A Philips által biztosított támogatás teljes körű igénybevételehez regisztrálja a terméket a [www.philips.com/welcome](http://www.philips.com/welcome) címen.

## Általános leírás (1. ábra)

- 1 Tartós szűrő
- 2 Szűrőkosár
- 3 Cseppzáró rendszer
- 4 Szűrőkosár tartója
- 5 Vízszintjelző
- 6 A víztartály fedele
- 7 Szemeskávé-tartály fedele
- 8 Örlési finomság gomb
- 9 Szemes kávé-tartály
- 10 Kávédaráló-csatorna fedele
- 11 Kávédaráló-csatorna fedelének zárja
- 12 Vízfeltöltő nyílás
- 13 Kijelző
- 14 Örölt kávé ikon
- 15 Csészék száma
- 16 Kávészsésze ikon
- 17 Kávээрősség-választó szemes kávé ikon
- 18 Kávээрősség-választó gomb
- 19 Kávédaráló tisztító gombja
- 20 Kezelőgomb
- 21 Be- és kikapcsológomb
- 22 Üvegkanna fedele
- 23 Üvegkanna
- 24 Szemeskávé-leeresztő tisztítókeféje

## Fontos!

### Veszély

- Ne merítse a gépet vízbe vagy más folyadékba, és ne öblítse le folyóvíz alatt.

### Vigyázat!

- A készülék csatlakoztatása előtt ellenőrizze, hogy az készüléken feltüntetett feszültségérték megegyezik-e a helyi hálózati feszültséggel.
- Ne használja a készüléket, ha a hálózati csatlakozódugó, a kábel vagy maga a készülék sérült.

- Ha a hálózati kábel meghibásodik, a kockázatok elkerülése érdekében Philips szakszervizben vagy hivatalos szakszervizben ki kell cserélni.
- Csatlakoztassa a készüléket földelt fali konnektorhoz.
- A készüléket 8 éven felüli gyermekek, illetve csökkent fizikai, érzékelési vagy szellemi képességekkel rendelkező, vagy a készülék működtetésében járatlan személyek is használhatják, amennyiben ezt felügyelet mellett teszik, illetve ismerik a készülék biztonságos működtetésének módját és az azzal járó veszélyeket.
- A tisztítást és a felhasználó által is végezhető karbantartást soha ne végezze 8 éven aluli gyermek, és 8 éven felüli gyermek is csak felügyelet mellett végezheti el ezeket.
- A készüléket, a tartozékokat és a vezetéket tartsa távol 8 éven aluli gyermekektől.
- Ne engedje, hogy gyermekek játsszanak a készülékkel.
- A gépet csak a rendeltetésének megfelelő célra használja az esetleges sérülések és egyéb veszélyek elkerülése érdekében.
- Ügyeljen arra, hogy a hálózati kábel ne lógjon le az asztalról vagy a munkalapról, amelyiken a gép áll.
- Ne töltsön vizet a szemeskávé-tartályba, mert azzal kárt okozhat a gépben.
- Ne nyúljon a darálórészhez, különösen, ha a gép a fali aljzathoz csatlakoztatva van.
- Működés közben ne érintse meg a gép felforrósodott részeit.
- Ne döntse meg a gépet a víztartály kiürítéséhez, mert ez a gép károsodását okozhatja. A gép kiürítéséhez kövesse a gép átöblítésének útmutatóját.
- Ha a hibát ennek a használati útmutatónak a segítségével nem tudja elhárítani, forduljon az Ön országában található vevőszolgálatához. Ha nem lehet elhárítani a hibát, vizsgálat vagy javítás céljából vigye a gépet Philips szakszervizbe. Ne próbálja megjavítani a készüléket, különben a garancia érvényét veszti.

## Figyelem!

- Soha ne helyezze a gépet forró felületre, és ügyeljen arra, hogy a hálózati kábel se érintkezzen forró felülettel.
- Ne tegye a gépet szekrénybe használatkor!
- Tisztítás előtt, vagy ha darálás vagy kávéfőzés közben problémák adódnának, húzza ki a készülék hálózati dugóját a fali csatlakozóaljzathoz.
- Tartsa szárazon a hálózati csatlakozót és a fali aljzatot.
- Működés közben ne emelje meg vagy helyezze át a gépet.
- A kanna a kávéfőzés alatt és után forró lehet. Kizárólag a fülénél érjen a kannához.
- Soha ne használja a kannát mikrohullámú sütőben.
- Mielőtt eltenné, várja meg, amíg a gép lehűl. A melegen tartó lap és a kávékiöntő kanna egyaránt forró lehet.
- A kicsomagolást követően győződjön meg arról, hogy a gép hiánytalan és sértetlen. Kétely esetén ne használja a gépet, hanem forduljon országa Philips ügyfélszolgálatához.
- A készülék általános otthoni használatra készült. Nem ajánlott üzletek, irodák, gazdaságok és egyéb munkahelyek személyzeti konyhájába.

## Elektromágneses mezők (EMF)

Ez a Philips gép az elektromágneses terekre érvényes összes vonatkozó szabványnak és előírásnak megfelel.

## Teendők az első használat előtt

### Az automatikus kikapcsolás idejének beállítása

Az automatikus kikapcsolási időtartam megadásával kiválaszthatja, hogy főzés után meddig maradjon forró a kávé. Az alapértelmezett automatikus kikapcsolási idő 30 perc. Az automatikus kikapcsolási idő legnagyobb értéke 120 perc lehet. Az automatikus kikapcsolási időzítő beállításához kövesse az alábbi lépéseket.

- 1 Győződjön meg arról, hogy a gép kikapcsolt állapotban van, a hálózati csatlakozó pedig csatlakozik a fali aljzathoz.
- 2 Nyomja meg a kezelőgomb közepét, amíg a kijelző villogni nem kezd.
- 3 Az időzítés növeléséhez vagy csökkentéséhez forgassa el a kezelőgombot. 1 = 10 perc, 2 = 20 perc, 3 = 30 perc és így tovább, végül 12 = 120 perc.
- 4 Nyomja meg a kezelőgomb közepét az automatikus kikapcsolási időzítés nyugtázásához.

Megjegyzés: A gép mindig megőrzi az utolsó beállítást.

## A kávéfőző átöblítése

Az első használat előtt mindig öblítse át a gépet az alábbi lépéseket követve.

**Figyelmeztetés: Ne töltsön vizet a szemeskávétartályba, mert azzal kárt okozhat a gépben.**

1 Nyissa fel a víztartály fedelét. Töltse fel friss hideg vízzel a víztartályt a 8 csésze jelzésig (ábra 2).

**Figyelem! Ne tegyen babkávét vagy őrölt kávé a víztartályba.**

2 Csupja le a víztartály fedelét.

3 Helyezze a kannát a kávéfőzőbe (ábra 3).

4 Nyomja meg a be-/kikapcsoló gombot (ábra 4). A kijelző világítani kezd, és a kávéfőző sípol.

5 Nyomja meg az erősségválasztó gombot (ábra 5).

6 Forgassa el a kezelőgombot az őrölt kávé beállításának (ábra 6) kiválasztásához. Az őrölt kávé ikon villogni kezd.

7 Nyomja meg kétszer a kezelőgomb közepét a nyugtázáshoz (ábra 7). A kávéfőző elkezd az átöblítési folyamatot.

8 Hagyja működni a kávéfőzőt, amíg be nem fejezi az átöblítési folyamatot. Ez akkor ér véget, amikor a kávéfőző abbahagyja a sípolást.

9 Ürítse ki a kannát.

10 A kávéfőző kikapcsolásához nyomja meg a be-/kikapcsoló gombot.

## A készülék használata

### A víztartály feltöltése

A vízszintjelző ablakon különböző jelölések láthatók – 2 csészetől (2,75 dl) 10 csészeig (13,75 dl). Ezek mutatják, hogy mennyi vizet kell a víztartályba öntenie. A tükröződés világosról sötétre változik minden egyes hozzáadott csészényi víz után.

1 Nyissa fel a víztartály fedelét, és tölts meg a tartályt a szükséges mennyiségű hideg vízzel (ábra 2).

Megjegyzés: Ne tölts a víztartályt a 10 csésze jelzés fölé.

Megjegyzés: A víztartályba csak annyi vizet töltsön, amennyi megfelel a lefőzni kívánt csészek számának. A kávéfőző a víztartályban levő összes vizet felhasználja.

### Kávéfőzés szemes kávéból

**Figyelmeztetés: Amikor feltölti a szemeskávétartályt, mindig tartsa zárva a víztartály fedelét. Ellenkező esetben a kávészemek beeshetnek a víztartályba, és eltömíthetik a vízbemenetet.**

1 Nyissa fel a szemeskávétartály fedelét (ábra 8).

2 Töltse fel a szemeskávétartályt szemes kávéval. Ügyeljen arra, hogy a főzni (ábra 9) kívánt kávé mennyiségének megfelelő szemes kávé töltsön a tartályba.

Megjegyzés: Ügyeljen rá, hogy a szemes kávé-tartály legalább félig tele legyen.

**Figyelmeztetés: Ne használjon pörköletlen vagy karamellizált szemes kávé, mert a kávédaráló beragadhat. Használjon szemes kávé presszókávéhoz való szemes kávé helyett, mert a presszókávéhoz való szemes kávétól károsodhat a daráló.**

- 3 Nyissa ki a szűrőkosár tartóját (ábra 10).
- 4 Helyezzen (1×4 típusú vagy 4-es számú) papírfiltert vagy tartós filtert a szűrőkosárba (ábra 11).
- 5 Zárja le a szűrőkosár tartóját.
- 6 Az őrlési finomság gomb elfordításával válassza ki a kívánt őrléstípust (a finomtól a durva őrleményig). A készüléken kilencféle őrlésbeállítás (ábra 12) adható meg.

Tipp: Az őrlési finomság gombbal 9 különböző beállítás közül választhat. Az ikonok 3 előre kiválasztott optimális beállítást mutatnak, de Ön bármilyen köztes beállítást kiválaszthat. Ajánlott több őrlési beállítást kipróbálni, hogy megtalálja az Önnek leginkább megfelelőt.

- 7 Nyomja meg az erősség gombot (ábra 5). A szemes kávé ikonok villogni kezdenek.
- 8 Fordítsa el a kezelőgombot a kívánt kávéerősség kiválasztásához: 1 kávészem a gyenge, 2 kávészem a közepesen erős, 3 kávészem pedig az erős kávé jelöli.
- 9 Nyomja meg a kezelőgomb közepét az erősség (ábra 13) nyugtázásához.
- 10 A csészék számának megadásához forgassa el a kezelőgombot, amíg a kívánt csészemennyiség villogni nem kezd a kijelzőn (ábra 14).

Megjegyzés: Vegye figyelembe, hogy a kávéfőző a víztartályba töltött összes vizet felhasználja. Ha kisebb csészeszámot választ, mint amennyi a tartályban lévő vízmennyiséghez épp optimális, akkor a kávé gyengébb lesz.

- 11 Nyomja meg a kezelőgomb közepét a csészék (ábra 13) számának nyugtázásához.
- 12 Nyomja meg újra a kezelőgomb közepét. A kávéfőző sípol, és megkezd a kívánt mennyiségű szemes kávé megőrlését. Ha az őrlési folyamat véget ér, a kávéfőző megkezd a kávéfőzést.
- 13 Mielőtt elvinné a kannát, várja meg, amíg a kávéfőző leáll.

Megjegyzés: A kávéfőzés befejezését követően a kávé még néhány másodpercig csöpög a szűrőkosárból.

- 14 A kávéfőző melegen tartja a kávé, amíg automatikusan ki nem kapcsol. Ha nem kívánja melegen tartani a kávé, a be-/kikapcsoló gomb megnyomásával kapcsolja ki a kávéfőzőt.

## Kávéfőzés őrölt kávéból

Ha szemes kávé helyett őrölt kávé használni, kövesse az alábbi lépéseket.

- 1 Nyissa fel a víztartály fedelét, és töltsé meg a tartályt a szükséges mennyiségű hideg vízzel (ábra 2).
- 2 Nyissa ki a szűrőkosár tartóját (ábra 10).
- 3 Helyezzen (1×4 típusú vagy 4-es számú) papírfiltert vagy tartós filtert a szűrőkosárba.
- 4 Helyezze az őrölt kávé a papírfilterbe vagy a tartós filterbe.
- 5 Zárja le a szűrőkosár tartóját.
- 6 Helyezze a kannát a kávéfőzőbe (ábra 3).
- 7 Nyomja meg a be- és kikapcsológombot (ábra 4). A kijelző világítani kezd.
- 8 Nyomja meg az erősségválasztó gombot (ábra 5).
- 9 Forgassa a kezelőgombot az őrölt kávé beállításának (ábra 6) kiválasztásához. Az őrölt kávé ikon világítani kezd.
- 10 Nyomja meg a kezelőgomb közepét a nyugtázáshoz (ábra 13).
- 11 Nyomja meg újra a kezelőgomb közepét a főzés megkezdéséhez.
- 12 Mielőtt elvinné a kannát, várja meg, amíg a kávéfőző leáll.

Megjegyzés: A kávéfőzés befejezését követően a kávé még néhány másodpercig csöpög a szűrőkosárból.

**13** A kávéfőző melegen tartja a kávéét, amíg automatikusan ki nem kapcsol. Ha nem kívánja melegen tartani a kávéját, a be-/kikapcsoló gomb megnyomásával kapcsolja ki a kávéfőzőt.

## Cseppzáró rendszer

A cseppzáró funkció lehetővé teszi, hogy a kávéfőzési folyamat befejezése előtt is elvegye a kannát a kávéfőzőről. Amikor leemeli a kannát, a cseppzáró rendszer megakadályozza, hogy a kávé tovább folyjon a kannába.

Megjegyzés: A kávéfőzés nem áll le a kanna eltávolításakor. Ha a kannát nem teszi vissza 20 másodpercen belül a kávéfőzőbe, a szűrőkosár túlcserélődik.

# Tisztítás és karbantartás

## Használat utáni tisztítás

**Ne merítse a kávéfőzőt vízbe vagy más folyadékba, és ne öblítse le folyóvíz alatt.**

- 1 Húzza ki a hálózati dugót a fali konnektorból.
- 2 A kávéfőző burkolatát nedves ruhával törölje le.
- 3 A szűrőkosár és a tartós szűrő tisztításához forró vizet és mosogatószer használjon vagy helyezze azokat mosogatógépjébe.

## A kávédaráló-csatorna tisztítása

**Fontos: 1–2 hetente tisztítsa meg a kávédaráló-csatornát, hogy megakadályozza az őrlött kávéval való eltömődését. Ezt könnyedén és gyorsan elvégezheti az alább lépéseket követve.**

Megjegyzés: Mielőtt elkezdi a tisztítási folyamatot, győződjön meg arról, hogy üres-e a szemeskávétartály.

- 1 A kávéfőző (ábra 15) kikapcsolásához nyomja meg a be-/kikapcsológombot.
- 2 Nyissa ki a szűrőkosár tartóját (ábra 10).
- 3 Helyezzen (1×4 típusú vagy 4-es számú) papírfiltret vagy tartós filtret a szűrőkosárba (ábra 11).
- 4 Zárja le a szűrőkosár tartóját.
- 5 A szemeskávé-leeresztő tisztítókefével nyissa ki a kávédaráló-csatorna fedelét (ábra 16).
- 6 Nyomja le a kávédaráló tisztítógombját, és tartsa lenyomva körülbelül 4 másodpercig (ábra 17). A kávédaráló elkezd meg tisztítani magát.
- 7 Amikor a kávédaráló befejezte a tisztítást, a szemeskávé-leeresztő tisztítókeféjével söpörje ki a kávéőrlemény maradványait a szemeskávé-leeresztő (ábra 18) alsó részébe. A maradék kávéőrlemény a szűrőkosárba hullik.
- 8 Csupja le a kávédaráló-csatorna fedelét.
- 9 Távolítsa el a maradék kávéőrleményt tartalmazó papírfiltret vagy tartós filtret.

## A kávéfőző vízkömentesítése

Vízkömentesítse a kávéfőzőt, ha túlzott gőzölgést vagy a főzésidő növekedését észleli. Ajánlott kéthavonta vízkömentesíteni a kávéfőzőt. Csak háztartási ecetet használjon a vízkömentesítéshez, mivel más anyagok károsíthatják a kávéfőzőt. A vízkömentesítéssel kapcsolatos további információkért látogasson el a **[www.philips.com/descale-coffeemaker](http://www.philips.com/descale-coffeemaker)** weboldalra.

**Figyelmeztetés: A gép vízkőmentesítéséhez ne használjon 8%-os vagy attól magasabb ecetsavtartalmú ecetet, természetes ecetet, vízkőmentesítő port vagy tablettát, mivel ezek megrongálhatják a gépet.**

- 1 Nyissa fel a víztartály fedelét.
- 2 Töltsön a víztartályba ecetet (4%-os ecetsavat) 10 csészejelzésig.
- 3 Helyezzen (1×4 típusú vagy 4-es számú) papírfiltert vagy tartós filtert a szűrőkosárba, majd csukja be a szűrőkosár tartóját.
- 4 Helyezze az üres kannát a kávéfőzőbe.
- 5 Dugja a hálózati csatlakozódugót a fali konnektorba.
- 6 A kávéfőző (ábra 4) bekapcsolásához nyomja meg a be-/kikapcsológombot. A kijelző világítani kezd.
- 7 Nyomja meg az erősségválasztó gombot, és forgassa el a kezelőgombot az őrölt kávé beállításának (ábra 6) kiválasztásához.
- 8 Nyomja meg kétszer a kezelőgomb közepét a nyugtázáshoz és a főzési folyamat (ábra 7) megkezdéséhez.
- 9 Várja meg, hogy az ecet fele kifolyjon a kannába. Utána a be- és kikapcsológomb megnyomásával szakítsa meg a kávéfőzés folyamatát. Az ecetet hagyja hatni legalább 15 percig.
- 10 Nyomja meg a be-/kikapcsológombot a kávéfőző visszakapcsolásához.
- 11 Nyomja meg kétszer a kezelőgomb közepét, hogy a kávéfőző befejezhesse a főzési folyamatot (ábra 7).
- 12 Ürítse ki a kannát, és távolítsa el a vízkőmaradványt tartalmazó papírfiltert vagy tartós filtert.
- 13 Töltse fel a víztartályt friss hideg vízzel, és nyomja meg kétszer a kezelőgomb közepét egy másik főzési folyamat (ábra 7) elindításához. Hagyja, hogy a kávéfőző befejezze a teljes főzési folyamatot, és ürítse ki a kannát.

Megjegyzés: Ha szükséges, ismétlje a 14. lépést addig, amíg a kávéfőzőből kifolyó víznek már nincs többé ecetszaga vagy -íze.

- 14 A szűrőkosár és a kanna tisztításához forró vizet és mosogatószeret használjon.
- 15 A kávéfőző elején található be-/kikapcsológombbal kapcsolja ki a kávéfőzőt (ábra 15).

## Garancia és terméktámogatás

Ha információra vagy támogatásra van szüksége, látogasson el a [www.philips.hu/support](http://www.philips.hu/support) weboldalra, vagy olvassa el a világszerte érvényes garancialevelet.

## Tartozékok rendelése

Ha tartozékot vagy pótalkatrészt szeretne vásárolni, látogasson el a [www.philips.com/parts-and-accessories](http://www.philips.com/parts-and-accessories) weboldalra, vagy forduljon Philips márkakereskedőjéhez. Fordulhat az országában működő Philips vevőszolgálathoz is (az elérhetőségi információkat megtalálja a világszerte érvényes garancialevelén).

## Újrahasznosítás

- Ez a szimbólum azt jelenti, hogy a termék nem kezelhető normál háztartási hulladékként (2012/19/EU) (ábra 19).
- Tartsa be az elektromos és elektronikus termékek külön történő hulladékgyűjtésére vonatkozó országos előírásokat. A megfelelő hulladékkezelés segítséget nyújt a környezettel és az emberi egészséggel kapcsolatos negatív következmények megelőzéséhez.



## Hibaelhárítás

Ez a fejezet összefoglalja a készülékkel kapcsolatban leggyakrabban felmerülő problémákat. Ha a hibát az alábbi útmutató segítségével nem tudja elhárítani, látogasson el a [www.philips.com/support](http://www.philips.com/support) weboldalra a gyakran felmerülő kérdések listájáért, vagy forduljon az országában illetékes ügyfélszolgálathoz.

Probléma	Megoldás
A kávéfőző nem működik.	Csatlakoztassa a hálózati csatlakozót a fali aljzathoz, és a be-/kikapcsoló gombbal kapcsolja be a kávéfőzőt.
	Győződjön meg arról, hogy a kávéfőzőn feltüntetett feszültség értéke megegyezik a helyi hálózati feszültséggel.
	Töltse fel a víztartályt vízzel.
	Csukja le a kávédaráló-csatorna fedelét.
Nem működik vagy nem működik megfelelően a kávédaráló.	Ellenőrizze, hogy nem választotta-e ki az őrölt kávé. Ha az őrölt kávé szimbóluma látható a kijelzőn, akkor az őrölt kávé választotta ki.
	Tisztítsa meg a kávédaráló-csatornát az utasításokat követve.
A kávédaráló használatakor a kávé túl gyenge lesz.	Ellenőrizze, hogy a csészék kiválasztott száma összhangban van-e a víztartályban levő víz mennyiségével. Vegye figyelembe, hogy a kávéfőző a víztartályba töltött összes vizet felhasználja.
	Az erősségválasztó gombbal állítsa a kávé ízét „erős” fokozatúra.
	Válasszon erősebb kávékeveréket vagy kávéfajtát.
Ha őrölt kávé használó, a kávé túl gyenge lesz.	Ellenőrizze, hogy a szűrőben levő őrölt kávé mennyisége összhangban van-e a víztartályban levő víz mennyiségével. Vegye figyelembe, hogy a kávéfőző a víztartályba töltött összes vizet felhasználja.
	Válasszon erősebb kávékeveréket vagy kávéfajtát.
	A kávé erősségének növeléséhez tegyen több kávé vagy kevesebb vizet a készülékbe.
A víz túlsordul a filteren, ha kávéfőzés közben a kannát kiviszem a kávéfőzőből.	Ha a kannát 20 másodpercnél hosszabb időre távolítja el a kávéfőzés során, a cseppzáro rendszer miatt a szűrőkosár túlsordul. Ne feledje azt sem, hogy a kávé csak a főzési folyamat végeztével nyeri el teljes zamatát. Ezért azt tanácsoljuk, hogy csak a kávéfőzés végeztével vegye el a kannát és öntsön ki belőle kávé.
A kávéfőző jóval a kávéfőzés végét követően is tovább csöpög.	A csöpögést a gőz lecsapódása okozza. Előfordulhat, hogy a kávéfőző csöpög egy ideig, ez nem utal rendellenességre.
	Ha a csöpögés nem múlik el, lehetséges, hogy a cseppzáro rendszer el van tömődve. A cseppzáro rendszer tisztításához nyissa ki a szűrőkosár tartóját, és vegye ki a szűrőkosarat. Öblítse el csap alatt a szűrőkosarat a cseppzáro rendszerrel együtt.

## 58 Magyar

A kávé nem elég forró.	A kannában lévő kávé gyorsabban hűl le, ha csak pár csésze kávé van benne. A kávé tovább marad meleg, ha 10 csészével főz, ami pont megtölti a kannát.
Vízkömentesítse a kávéfőzőt.	
A kávéfőző nem indítja el a kávédaráló-csatorna tisztítását.	Ellenőrizze, hogy csatlakoztatva van-e a kávéfőző a hálózatra.
Nyissa fel a kávédaráló-csatorna fedelét, mielőtt megnyomja és nyomva tartja a kávéerősség gombot.	
Tartsa nyomva a kávéerősség gombot 4 másodpercig, amíg kávédaráló el nem kezdi megtisztítani magát.	
A kávéfőző működik, de sípoló hangot hallat.	Ellenőrizze, hogy megfelelően zárva van-e a kávédaráló-csatorna fedele.
A szemes kávé gyorsan elfogy.	A tökéletes kávé főzéséhez a kávéfőzőnek egy adott mennyiségű őrölt kávéra van szüksége. A csészénkénti optimális mennyiségű őrölt kávéhoz a kávéfőző normál mennyiségű szemes kávéval használ fel.

# Wprowadzenie

Gratulujemy zakupu i witamy w gronie użytkowników produktów Philips! Aby w pełni skorzystać z obsługi świadczonej przez firmę Philips, należy zarejestrować zakupiony produkt na stronie [www.philips.com/welcome](http://www.philips.com/welcome).

## Opis ogólny (rys. 1)

- 1 Filtr stały
- 2 Koszyk filtra
- 3 Blokada kapania
- 4 Uchwyt koszyka filtra
- 5 Wskaźnik poziomu wody
- 6 Pokrywa zbiornika wody
- 7 Pokrywa pojemnika na ziarna kawy
- 8 Pokrętło grubości mielenia
- 9 Pojemnik na ziarna kawy
- 10 Pokrywa lejka młynka
- 11 Blokada pokrywki lejka młynka
- 12 Otwór wlewowy wody
- 13 Wyświetlacz
- 14 Ikona zmielonej kawy
- 15 Liczba filiżanek
- 16 Ikona filiżanki kawy
- 17 Ikona wyboru mocy kawy
- 18 Przycisk wyboru mocy
- 19 Przycisk czyszczenia młynka
- 20 Pokrętło regulacyjne
- 21 Wyłącznik
- 22 Pokrywa szklanego dzbanka
- 23 Szklany dzbanek
- 24 Szczoteczka do czyszczenia otworu na ziarna

## Ważne

### Niebezpieczeństwo

- Nie zanurzaj urządzenia w wodzie ani żadnym innym płynie, ani nie opłukuj go pod wodą z kranu.

### Ostrzeżenie

- Przed podłączeniem urządzenia sprawdź, czy podane na nim napięcie jest zgodne z napięciem w sieci elektrycznej.
- Nie używaj urządzenia, jeśli uszkodzona jest wtyczka, przewód sieciowy lub samo urządzenie.

- Ze względów bezpieczeństwa wymianę uszkodzonego przewodu sieciowego należy zlecić autoryzowanemu centrum serwisowemu firmy Philips lub odpowiednio wykwalifikowanej osobie.
- Podłącz urządzenie do uziemionego gniazdka elektrycznego.
- Urządzenie może być używane przez dzieci w wieku powyżej 8 lat oraz osoby z ograniczonymi funkcjami fizycznymi, sensorycznymi lub umysłowymi, a także nieposiadające wiedzy lub doświadczenia w użytkowaniu tego typu urządzeń pod warunkiem, że będą one nadzorowane lub zostaną poinstruowane, jak korzystać z urządzenia w bezpieczny sposób, o ile są w stanie zrozumieć istniejące zagrożenia.
- Dzieci mogą czyścić i konserwować urządzenie, o ile ukończyły 8 lat i są nadzorowane.
- Przechowuj urządzenie, akcesoria oraz przewód sieciowy poza zasięgiem dzieci poniżej 8 roku życia.
- Dzieci nie mogą bawić się urządzeniem.
- Korzystaj z tego urządzenia tylko zgodnie z jego przeznaczeniem, aby uniknąć potencjalnych zagrożeń i ryzyka.
- Nie pozostawiaj przewodu sieciowego wiszącego ze stołu lub blatu kuchennego, na którym umieszczono urządzenie.
- Nie wolno nalewać wody do pojemnika na ziarna kawy, gdyż uszkadza to urządzenie.
- Nie dotykaj modułów wirnika urządzenia, zwłaszcza gdy jest ono podłączone do gniazdka elektrycznego.
- Nie dotykaj rozgrzanych powierzchni urządzenia w trakcie jego pracy.
- Nie opróżniaj zbiornika wody, przechylając urządzenie, gdyż grozi to jego uszkodzeniem. Aby opróżnić urządzenie, postępuj zgodnie z instrukcjami płukania urządzenia.

- Jeśli problemu nie można rozwiązać samodzielnie, korzystając z poniższych wskazówek, skontaktuj się z Centrum Obsługi Klienta w swoim kraju. Jeśli problem nie zostanie rozwiązany, oddaj urządzenie do autoryzowanego centrum serwisowego firmy Philips w celu wykonania przeglądu lub naprawy. Nie należy podejmować prób samodzielnej naprawy urządzenia, ponieważ może to spowodować unieważnienie gwarancji.

## Uwaga

- Nie stawiaj urządzenia na rozgrzanej powierzchni i nie dopuszczaj do zetknięcia się przewodu sieciowego z rozgrzаныmi powierzchniami.
- Podczas użytkowania urządzenie nie może znajdować się w szafce.
- W przypadku wystąpienia problemów podczas mielenia lub parzenia oraz przed przystąpieniem do czyszczenia urządzenia wyjmij jego wtyczkę z gniazdka elektrycznego.
- Wtyczka oraz gniazdko elektryczne muszą być suche.
- Nie podnoś i nie przesuwaj urządzenia podczas jego działania.
- Dzbanek jest gorący podczas i po zakończeniu parzenia. Zawsze trzymaj dzbanek za uchwyt.
- Nigdy nie wstawiaj dzbanka do mikrofalówki.
- Przed schowaniem urządzenia zaczekaj, aż ostygnie. Płytką grzejną i dzbanek mogą być gorące.
- Po rozpakowaniu urządzenia sprawdź, czy nie jest uszkodzone, a w opakowaniu znajdują się wszystkie elementy. W razie wątpliwości nie używaj urządzenia, tylko skontaktuj się z Centrum Obsługi Klienta firmy Philips w swoim kraju.
- To urządzenie jest przeznaczone wyłącznie do użytku domowego. Nie jest przeznaczone do użytku w takich miejscach, jak kuchnie w sklepach, biurach, na farmach i w innych miejscach pracy.

## Pola elektromagnetyczne (EMF)

To urządzenie Philips spełnia wszystkie stosowne normy i jest zgodne ze wszystkimi przepisami dotyczącymi narażenia na działanie pól elektromagnetycznych.

## Przed pierwszym użyciem

### Ustawianie czasu automatycznego wyłączenia

Możesz ustawić czas, po którym urządzenie automatycznie się wyłączy, dzięki czemu możesz zadbać, aby kawa pozostała gorąca również po zaparzeniu. Domyślne ustawienie czasu automatycznego wyłączenia to 30 minut. Maksymalny czas automatycznego wyłączenia to 120 minut. Aby ustawić czas automatycznego wyłączenia, wykonaj poniższe czynności.

- 1 Upewnij się, że urządzenie jest wyłączone, ale wtyczka przewodu sieciowego jest włożona do gniazdka elektrycznego.
- 2 Naciśnij środkową część pokrętła regulacyjnego i przytrzymaj do czasu, aż wyświetlacz zacznie migać.
- 3 Przekręć pokrętło regulacyjne, aby zmienić ustawienie czasu. Ustawienie 1 odpowiada 10 minutom, 2 – 20, 3 – 30 itp. Ustawienie 12 odpowiada 120 minutom.
- 4 Naciśnij środkową część pokrętła regulacyjnego, aby potwierdzić ustawienie czasu automatycznego wyłączenia.

**Uwaga:** Urządzenie zawsze zapisuje ostatnio wybrane ustawienie.

### Płukanie ekspresu

Urządzenie należy przepłukać przed pierwszym użyciem, wykonując poniższe instrukcje.

**Ostrzeżenie: Nie wolno nalewać wody do pojemnika na ziarna kawy, gdyż uszkadza to urządzenie.**

- 1 Otwórz pokrywkę zbiornika wody. Napełnij zbiornik świeżą zimną wodą do poziomu oznaczonego symbolem (rys. 2) 8 filiżanek.

**Uwaga: Nie wsypuj kawy mielonej ani ziaren kawy do zbiornika wody.**

- 2 Zamknij pokrywkę zbiornika wody.
- 3 Ustaw dzbanek w ekspresie do kawy (rys. 3).
- 4 Naciśnij wyłącznik (rys. 4). Wyświetlacz zaświeci się, a ekspres do kawy wyemituje sygnał dźwiękowy.
- 5 Naciśnij przycisk (rys. 5) wyboru mocy.
- 6 Obróć pokrętło regulacyjne, aby wybrać ustawienie (rys. 6) zmielonej kawy. Ikona zmielonej kawy zacznie migać.
- 7 Naciśnij środkową część pokrętła dwa razy, aby potwierdzić (rys. 7). Ekspres do kawy rozpocznie proces płukania.
- 8 Ekspres do kawy musi pozostać włączony do czasu zakończenia procesu. Kiedy proces zostanie zakończony, ekspres do kawy przestanie emitować sygnał dźwiękowy.
- 9 Opróżnij dzbanek.
- 10 Naciśnij wyłącznik, aby wyłączyć ekspres do kawy.

# Korzystanie z urządzenia

## Napełnianie zbiornika wody

Na wskaźniku poziomu wody znajdują się wskazania dla 2 do 10 filiżanek (275 ml do 1375 ml). Na ich podstawie można ustalić ilość potrzebnej wody. Wraz z każdą filiżanką wlanej wody jasność ulega zmianie.

- 1 Otwórz pokrywkę zbiornika wody i napełnij go odpowiednią ilością zimnej wody (rys. 2).

Uwaga: Nie napełniaj zbiornika wodą powyżej oznaczenia 10 filiżanek.

Uwaga: Upewnij się, że w zbiorniku znajduje się ilość wody odpowiadająca wybranej liczbie filiżanek. Ekspres do kawy zużyje całą wodę znajdującą się w zbiorniku.

## Używanie ziaren kawy

**Ostrzeżenie: Podczas napełniania pojemnika na ziarna kawy zbiornik na wodę powinien być zawsze zakryty pokrywką. W innym wypadku ziarna kawy mogą wpaść do zbiornika na wodę i zablokować otwór wlewowy wody.**

- 1 Otwórz pokrywkę (rys. 8) pojemnika na ziarna kawy.
- 2 Wsyp ziarna kawy do pojemnika na ziarna. Upewnij się, że w pojemniku znajduje się wystarczająca ilość ziaren w stosunku do ilości kawy, jaką chcesz zaparzyć (rys. 9).

Uwaga: Zbiornik powinien zawsze być co najmniej w połowie pełny.

**Ostrzeżenie: Aby zapobiec zatkanemu młynka, nie należy używać prażonych ani karmelizowanych ziaren kawy. Zalecamy używanie zwykłych ziaren kawy, a nie specjalnych ziaren do espresso, ponieważ ich użycie mogłoby spowodować uszkodzenie urządzenia.**

- 3 Otwórz uchwyt koszyka (rys. 10) filtra.
- 4 Umieść filtr papierowy (typ 1x4 lub nr 4) lub filtr stały w koszyku (rys. 11) filtra.
- 5 Zamknij uchwyt koszyka filtra.
- 6 Obróć pokrętło grubości mielenia, aby wybrać określony sposób mielenia kawy (od drobnej do gruboziarnistej). Istnieje dziewięć ustawień (rys. 12) grubości mielenia.

Wskazówka: Pokrętło grubości mielenia umożliwia wybór jednego z 9 dostępnych ustawień. Chociaż dostępne są 3 wstępnie wybrane, optymalne ustawienia, można również wybrać ustawienia pośrednie. Wypróbuj różne ustawienia grubości mielenia, aby wybrać to, które najbardziej Ci odpowiada.

- 7 Naciśnij przycisk wyboru mocy (rys. 5). Ikony ziaren kawy zaczną migać.
- 8 Za pomocą pokrętła regulacyjnego wybierz żądaną moc kawy: (łagodna: 1 ziarno; średnia: 2 ziarna; mocna: 3 ziarna).
- 9 Naciśnij środkową część pokrętła, aby potwierdzić moc (rys. 13).
- 10 Aby wybrać liczbę filiżanek, obróć pokrętło, aż na wyświetlaczu (rys. 14) zacznie migać żądana liczba filiżanek.display.

Uwaga: Pamiętaj, że ekspres do kawy zużyje całą wodę znajdującą się w zbiorniku. W przypadku wyboru liczby filiżanek, dla której potrzeba więcej wody, niż jest w zbiorniku, kawa będzie mocniejsza.

- 11 Naciśnij środkową część pokrętła, aby potwierdzić liczbę filiżanek (rys. 13).

## 64 Polski

- 12 Naciśnij środkową część pokrętkła regulacyjnego ponownie. Ekspres do kawy wyda sygnał dźwiękowy i zacznie mielić wymaganą ilość ziaren kawy. Po zakończeniu mielenia rozpocznie się proces parzenia kawy.
- 13 Zaczekaj na wyłączenie sygnału dźwiękowego przed wyjęciem dzbanka.

Uwaga: Po zaparzeniu kawa ścieka przez kilka sekund z koszyka filtra.

- 14 Ekspres do kawy utrzymuje kawę gorącą, dopóki nie wyłączy się automatycznie. Jeśli nie potrzebujesz utrzymania temperatury kawy, naciśnij wyłącznik, aby wyłączyć ekspres do kawy.

## Używanie zmielonej kawy

Jeśli zamiast ziaren kawy chcesz użyć zmielonej kawy, postępuj zgodnie z poniższymi instrukcjami.

- 1 Otwórz pokrywkę zbiornika wody i napełnij go odpowiednią ilością zimnej wody (rys. 2).
- 2 Otwórz uchwyt koszyka (rys. 10) filtra.
- 3 Umieść filtr papierowy (typ 1x4 lub nr 4) lub filtr stały w koszyku filtra.
- 4 Umieść zmieloną kawę w papierowym filtrze lub w filtrze stałym.
- 5 Zamknij uchwyt koszyka filtra.
- 6 Ustaw dzbanek w ekspresie do kawy (rys. 3).
- 7 Naciśnij wyłącznik (rys. 4). Wyświetlacz zaświeci się.
- 8 Naciśnij przycisk wyboru mocy (rys. 5).
- 9 Obróć pokrętkło regulacyjne, aby wybrać ustawienie zmielonej kawy (rys. 6). Zaświeci się ikona zmielonej kawy.
- 10 Naciśnij środkową część pokrętkła, aby potwierdzić (rys. 13).
- 11 Naciśnij środkową część pokrętkła ponownie, aby rozpocząć proces parzenia.
- 12 Zaczekaj na wyłączenie sygnału dźwiękowego przed wyjęciem dzbanka.

Uwaga: Po zaparzeniu kawa ścieka przez kilka sekund z koszyka filtra.

- 13 Ekspres do kawy utrzymuje kawę gorącą, dopóki nie wyłączy się automatycznie. Jeśli nie potrzebujesz utrzymania temperatury kawy, naciśnij wyłącznik, aby wyłączyć ekspres do kawy.

## Funkcja blokady kapania

Funkcja blokady kapania umożliwia wyjęcie dzbanka z ekspresu do kawy przed zakończeniem procesu parzenia. Po wyjęciu dzbanka funkcja blokady zatrzymuje spływanie kawy do dzbanka.

Uwaga: Wyjęcie dzbanka nie powoduje przerwania procesu parzenia. W przypadku wyjęcia dzbanka z ekspresu do kawy na ponad 20 sekund zawartość zacznie wyciekać z koszyka filtra.

## Czyszczenie i konserwacja

### Czyszczenie po każdym użyciu

**Nie zanurzaj ekspresu do kawy w wodzie ani innym płynie. Nie opłukuj go pod bieżącą wodą.**

- 1 Wyjmij wtyczkę przewodu sieciowego z gniazdka elektrycznego.
- 2 Przetrzyj obudowę ekspresu do kawy wilgotną szmatką.
- 3 Wyczyść koszyk filtra i filtr stały w ciepłej wodzie z dodatkiem płynu do mycia naczyń lub umyj je w zmywarce.



## Czyszczenie lejka młynka

**Ważne: Czyść lejek młynka co 1–2 tygodnie, aby nie dopuścić do zatkania filtra. Robi się to bardzo prosto.**

Uwaga: Przed rozpoczęciem procedury czyszczenia upewnij się, że pojemnik na ziarna kawy jest pusty.

- 1 Naciśnij wyłącznik, aby wyłączyć ekspres do kawy (rys. 15).
- 2 Otwórz uchwyt koszyka (rys. 10) filtra.
- 3 Umieść filtr papierowy (typ 1x4 lub nr 4) lub filtr stały w koszyku (rys. 11) filtra.
- 4 Zamknij uchwyt koszyka filtra.
- 5 Otwórz pokrywkę lejka młynka (rys. 16) za pomocą końcówki szczoteczki do czyszczenia otworu na ziarna kawy.
- 6 Naciśnij i przytrzymaj przycisk czyszczenia młynka przez 4 sekundy (rys. 17). Rozpocznie się proces samoczyszczenia młynka.
- 7 Aby usunąć osad z kawy mielonej z dolnej części lejka (rys. 18), po zakończeniu procesu czyszczenia młynka użyj szczoteczki do czyszczenia. Osad z kawy mielonej opadnie do koszyka filtra.
- 8 Załóż pokrywkę lejka młynka.
- 9 Wyjmij filtr z osadem mielonej kawy.

## Odkamienianie ekspresu do kawy

Gdy zauważysz, że wytwarzana jest nadmierna ilość pary lub wydłużył się czas parzenia, usuń kamień z ekspresu do kawy. Zaleca się usuwanie kamienia co dwa miesiące. Do usuwania kamienia używaj wyłącznie octu, gdyż stosowanie innych produktów może spowodować uszkodzenie ekspresu do kawy. Więcej informacji na temat usuwania kamienia można znaleźć na stronie

[www.philips.com/descale-coffeemaker](http://www.philips.com/descale-coffeemaker).

**Ostrzeżenie: Do usuwania kamienia nie wolno stosować octu o zawartości kwasu octowego 8% lub większej, octu naturalnego ani środków do usuwania kamienia w proszku lub tabletkach, gdyż może to spowodować uszkodzenie urządzenia.**

- 1 Otwórz pokrywkę zbiornika wody.
- 2 Napelnij zbiornik wody octem (4-procentowym roztworem kwasu octowego) do poziomu oznaczonego symbolem 10 filiżanek.
- 3 Umieść filtr papierowy (typ 1x4 lub nr 4) lub filtr stały w koszyku filtra i zamknij uchwyt koszyka filtra.
- 4 Ustaw dzbanek w ekspresie do kawy.
- 5 Włóż wtyczkę przewodu sieciowego do gniazdka elektrycznego.
- 6 Naciśnij wyłącznik, aby włączyć ekspres do kawy (rys. 4). Wyświetlacz zaświeci się.
- 7 Naciśnij przycisk wyboru mocy i obróć pokrętło regulacyjne, aby wybrać ustawienie (rys. 6) zmielonej kawy.
- 8 Naciśnij dwukrotnie środkową część pokrętła, aby potwierdzić i rozpocząć proces parzenia (rys. 7).
- 9 Poczekaj, aż połowa octu znajdzie się w dzbanku. Następnie naciśnij wyłącznik, aby zatrzymać proces parzenia. Pozostaw ocet w ekspresie na co najmniej 15 minut.
- 10 Naciśnij wyłącznik, aby ponownie włączyć ekspres do kawy.
- 11 Naciśnij dwukrotnie środkową część pokrętła, aby umożliwić zakończenie procesu parzenia (rys. 7) w ekspresie do kawy.
- 12 Opróżnij dzbanek i wyjmij filtr papierowy lub stały z osadem z kamienia.

**13** Napelnij zbiornik świeżą zimną wodą i naciśnij dwukrotnie środkową część pokrętła, aby umożliwić rozpoczęcie kolejnego procesu parzenia (rys. 7). Poczekaj, aż ekspres do kawy zakończy cały proces parzenia i opróżnij dzbanek.

Uwaga: W razie potrzeby powtarzaj krok 14, dopóki woda z ekspresu do kawy nie straci posmaku i zapachu octu.

**14** Umyj koszyk filtra oraz dzbanek w gorącej wodzie z dodatkiem niewielkiej ilości płynu do mycia naczyń.

**15** Naciśnij wyłącznik z przodu ekspresu do kawy (rys. 15), aby go wyłączyć.

## Gwarancja i pomoc techniczna

Jeśli potrzebujesz pomocy lub dodatkowych informacji, odwiedź stronę [www.philips.com/support](http://www.philips.com/support) lub zapoznaj się z treścią międzynarodowej gwarancji.

## Zamawianie akcesoriów

Akcesoria i części zamienne można kupić na stronie [www.philips.com/parts-and-accessories](http://www.philips.com/parts-and-accessories) lub u sprzedawcy produktów firmy Philips. Można też skontaktować się z Centrum Obsługi Klienta firmy Philips w swoim kraju (dane kontaktowe znajdują się w ulotce gwarancyjnej).

## Ochrona środowiska

Symbol przekreślonego kontenera na odpady (rys. 19), oznacza, że produkt podlega selektywnej zbiórce zgodnie z Dyrektywą 2012/19/UE i informuje, że sprzęt po okresie użytkowania, nie może być wyrzucony z innymi odpadami gospodarstwa domowego. Użytkownik ma obowiązek oddać go do podmiotu prowadzącego zbieranie zużytego sprzętu elektrycznego i elektronicznego, tworzącego system zbierania takich odpadów - w tym do odpowiedniego sklepu, lokalnego punktu zbiórki lub jednostki gminnej. Zużyty sprzęt może mieć szkodliwy wpływ na środowisko i zdrowie ludzi z uwagi na potencjalną zawartość niebezpiecznych substancji, mieszanin oraz części składowych. Gospodarstwo domowe spełnia ważną rolę w przyczynianiu się do ponownego użycia i odzysku surowców wtórnych, w tym recyklingu zużytego sprzętu. Na tym etapie kształtuje się postawy, które wpływają na zachowanie wspólnego dobra jakim jest czyste środowisko naturalne.

## Rozwiązywanie problemów

W tym rozdziale opisano najczęstsze problemy, które mogą wystąpić podczas używania urządzenia. Jeśli poniższe wskazówki okażą się niewystarczające do rozwiązania problemu, odwiedź stronę [www.philips.com/support](http://www.philips.com/support), na której znajduje się lista często zadawanych pytań, lub skontaktuj się z Centrum Obsługi Klienta w swoim kraju.

Problem	Rozwiązanie
Ekspres do kawy nie działa.	Podłącz wtyczkę przewodu sieciowego do gniazdka elektrycznego i naciśnij wyłącznik, aby włączyć ekspres do kawy.
	Upewnij się, że napięcie podane na ekspresie do kawy jest zgodne z napięciem w sieci elektrycznej.
	Nalej wody do zbiornika.
	Załóż pokrywkę lejka młynka.

Młynek nie działa lub nie działa prawidłowo.	Upewnij się, że nie wybrano funkcji kawy mielonej. Jeżeli na wyświetlaczu widoczny jest symbol kawy mielonej, wybrano funkcję kawy mielonej.
	Wyczyść lejek młynka, postępując zgodnie z instrukcjami.
Gdy korzystam z młynka, kawa jest za słaba.	Upewnij się, że dla wybranej liczby filiżanek dostępna jest w zbiorniku wystarczająca ilość wody. Pamiętaj, że ekspres do kawy zużyje całą wodę znajdującą się w zbiorniku.
	Naciśnij przycisk wyboru mocy, aby ustawić „mocną” kawę.
	Użyj ziaren kawy o mocniejszym aromacie.
Gdy używam zmielonej kawy, zaparzona kawa jest za słaba.	Upewnij się, że dla ilości mielonej kawy w filtrze dostępna jest w zbiorniku odpowiednia ilość wody. Pamiętaj, że ekspres do kawy zużyje całą wodę znajdującą się w zbiorniku.
	Użyj kawy mielonej o mocniejszym aromacie.
	Aby zwiększyć moc kawy, zwiększ ilość zmielonej kawy lub zmniejsz ilość wody.
Gdy wyjmuję dzbanek podczas parzenia kawy, zawartość filtra wycieka.	W przypadku wyjęcia dzbanka na ponad 20 sekund w czasie procesu parzenia, blokada kapania powoduje przepełnienie koszyka filtra. Należy także pamiętać o tym, że kawa nie zyska pełni smaku aż do zakończenia procesu parzenia. Dlatego też nie zaleca się wyjmowania dzbanka i rozlewania kawy do momentu zakończenia procesu parzenia.
Z ekspresu do kawy nadal coś kapie na długo po zakończeniu procesu parzenia.	Kapanie jest spowodowane kondensacją pary. Kapanie przez jakiś czas jest zjawiskiem normalnym.
	Jeśli kapanie nie ustaje, blokada kapania może być zapchana. Aby wyczyścić blokadę kapania, otwórz uchwyt koszyka filtra i wyjmij koszyk filtra. Optucz go wraz z blokadą kapania pod bieżącą wodą.
Kawa nie jest wystarczająco gorąca.	Kawa w dzbanku stygnie szybciej, jeśli parzysz tylko kilka filiżanek. Kawa pozostanie dłużej gorąca, jeśli zaparzysz 10 filiżanek, czyli pełen dzbanek.
	Odkamienianie ekspresu do kawy.
Ekspres do kawy nie rozpoczyna czyszczenia lejka młynka.	Sprawdź, czy ekspres do kawy jest podłączony do sieci elektrycznej.
	Otwórz pokrywkę lejka młynka przed naciśnięciem i przytrzymaniem przycisku wyboru mocy.
	Naciśnij i przytrzymaj przycisk wyboru mocy przez 4 sekundy, aż młynek rozpocznie samoczyszczenie.
Ekspres do kawy działa, ale emituje sygnał dźwiękowy.	Sprawdź, czy pokrywka lejka młynka jest prawidłowo zamknięta.
Ziarna kawy wydają się szybko ubywać.	Aby uzyskać filiżankę doskonałego naparu, potrzebna jest określona ilość zmielonej kawy. To normalne, że ekspres do kawy pobiera określoną ilość ziaren w celu uzyskania odpowiedniej ilości zmielonej kawy.

## Úvod

Gratulujeme Vám k nákupu a vítame Vás medzi zákazníkmi spoločnosti Philips! Ak chcete využiť všetky výhody zákazníckej podpory spoločnosti Philips, zaregistrujte svoj výrobok na

**[www.philips.com/welcome](http://www.philips.com/welcome)**.

- 1 Trvalý filter
- 2 Košík na filter
- 3 Funkcia zastavenia odkvapkávania Drip Stop
- 4 Nosič košíka na filter
- 5 Ukazovateľ hladiny vody
- 6 Veko zásobníka na vodu
- 7 Veko zásobníka na kávové zrná
- 8 Ovládač hrubosti mletia
- 9 Zásobník na kávové zrná
- 10 Veko lievika mlynčeka
- 11 Zámok veka lievika mlynčeka
- 12 Plniaci otvor na vodu
- 13 Displej
- 14 Symbol predmletej kávy
- 15 Počet šálok
- 16 Symbol šálky kávy
- 17 Symbol kávového zrna na voľbu intenzity kávy
- 18 Tlačidlo voľby intenzity kávy
- 19 Tlačidlo na čistenie mlynčeka
- 20 Ovládací regulátor
- 21 Vypínač
- 22 Veko sklenenej kanvice
- 23 Sklenená kanvica
- 24 Kefka na čistenie žlabu na kávové zrná

## Dôležité

### Nebezpečenstvo

- Zariadenie nikdy neponárajte do vody ani inej kvapaliny, ani ho neoplachujte vodou.

### Varovanie

- Pred zapojením zariadenia do siete skontrolujte, či napätie uvedené na zariadení zodpovedá napätiu v sieti.
- Zariadenie nepoužívajte, ak je poškodená zástrčka, sieťový kábel alebo samotné zariadenie.
- Poškodený sieťový kábel smie vymeniť jedine personál spoločnosti Philips, servisného strediska autorizovaného spoločnosťou Philips alebo osoba s podobnou kvalifikáciou, aby nedošlo k nebezpečnej situácii.

- Zariadenie pripojte do uzemnenej zásuvky.
- Toto zariadenie môžu používať deti staršie ako 8 rokov a osoby, ktoré majú obmedzené telesné, zmyslové alebo mentálne schopnosti alebo nemajú dostatok skúseností a znalostí, ak sú pod dozorom alebo im bolo vysvetlené bezpečné používanie tohto zariadenia a ak rozumejú príslušným rizikám.
- Deti staršie ako 8 rokov smú čistiť a vykonávať údržbu tohto zariadenia len pod dozorom.
- Zariadenie, príslušenstvo a kábel uchovávajte mimo dosahu detí mladších ako 8 rokov.
- Deti sa nesmú hrať s týmto zariadením.
- Zariadenie používajte len na predpísané účely, aby ste zabránili potenciálnemu nebezpečeniu alebo zraneniu.
- Nedovoľte, aby sieťový kábel prevísal cez okraj stola alebo kuchynskej linky, na ktorej je zariadenie položené.
- Do zásobníka na kávové zrná nikdy nelejte vodu, pretože to spôsobí poškodenie zariadenia.
- Nedotýkajte sa ostria mlynčeka zariadenia najmä v prípade, ak je zariadenie pripojené do sieťovej zásuvky.
- Nedotýkajte sa horúcich plôch zariadenia počas jeho činnosti.
- Nevyprázdňujte zásobník na vodu nakláňaním zariadenia, pretože to môže spôsobiť poškodenie zariadenia. Ak chcete zariadenie vyprázdniť, postupujte podľa pokynov na prepláchnutie zariadenia.
- Ak sa vyskytne problém, ktorý nedokážete vyriešiť pomocou tohto návodu na používanie, obráťte sa na Stredisko starostlivosti o zákazníkov vo svojej krajine. Ak sa problém nedá vyriešiť, zariadenie vráťte do servisného centra autorizovaného spoločnosťou Philips, kde ho skontrolujú a prípadne opravia. Nepokúšajte sa zariadenie opraviť svojpomocne, pretože stratíte nárok na záruku.

## Výstraha

- Zariadenie nekladte na horúci povrch a dávajte pozor, aby sa kábel nedostal do kontaktu s horúcimi povrchmi.
- Pri používaní sa zariadenie nesmie nachádzať v skrinke.
- V prípade problémov pri mletí alebo varení kávy a pred čistením zariadenie odpojte zo siete.
- Zaisťte, aby boli zástrčka a sieťová zásuvka suché.
- Keď je zariadenie v prevádzke, nedvíhajte ho ani ním nepohybujte.
- Kanvica je horúca počas prípravy kávy aj po nej. Kanvicu vždy držte za rúčku.
- Kanvicu nikdy nepoužívajte v mikrovlnnej rúre.
- Predtým, ako zariadenie odložíte, nechajte ho vychladnúť. Ohrevná platňa a kanvica na kávu môžu byť horúce.
- Po vybalení sa presvedčte, či je zariadenie úplné a nepoškodené. V prípade pochybností zariadenie nepoužívajte, ale sa obráťte na Stredisko starostlivosti o zákazníkov spoločnosti Philips vo svojej krajine.
- Toto zariadenie je určené len na bežné používanie v domácnosti. Nie je určené na používanie v prostrediach, ako sú kuchyne pre zamestnancov v obchodoch, kanceláriách, farmách či inom pracovnom prostredí.

## Elektromagnetické polia (EMF)

Toto zariadenie Philips vyhovuje všetkým príslušným normám a smerniciam týkajúcim sa vystavenia elektromagnetickým poliám.

## Pred prvým použitím

### Nastavenie času automatického vypnutia

Môžete si vybrať, ako dlho má pripravená káva zostať horúca. Po uplynutí tohto času sa zariadenie automaticky vypne. Predvolený čas automatického vypnutia je 30 minút. Maximálny čas automatického vypnutia je 120 minút. Ak chcete upraviť čas automatického vypnutia, postupujte podľa nasledujúcich krokov.

- 1 Skontrolujte, či je zariadenie vypnuté, no zástrčka napájania je v sieťovej zásuvke.
- 2 Dlhšie stlačte stred ovládacieho regulátora, kým displej nezačne blikať.

- Otáčaním ovládacieho regulátora predĺžite alebo skráťte čas. Nastavenie 1 zodpovedá 10 minútam, 2 je 20 minút, 3 je 30 minút atď. až po nastavenie 12, ktoré zodpovedá 120 minútam.
- Stlačením stredy ovládacieho regulátora potvrdíte čas automatického vypnutia.

Poznámka: Zariadenie vždy uloží posledné nastavenie.

## Vyplachovanie kávovaru

Pred prvým použitím zariadenie vždy prepláchnite, pričom postupujte podľa nasledujúcich krokov.

**Varovanie: Do zásobníka na kávové zrná nikdy nelejte vodu, pretože to spôsobí poškodenie zariadenia.**

- Otvorte veko zásobníka na vodu. Zásobník na vodu naplňte studenou vodou až po značku na 8 šálok (Obr. 2).

**Výstraha: Do zásobníka na vodu neprikladajte kávové zrná ani predmletú kávu.**

- Zatvorte veko zásobníka na vodu.
- Do kávovaru vložte kanvicu (Obr. 3).
- Stlačte tlačidlo (Obr. 4) vypínača. Rozsvieti sa displej a kávovar bude pípať.
- Stlačte tlačidlo výberu intenzity kávy (Obr. 5).
- Otáčaním ovládacieho regulátora vyberte nastavenie pre predmletú kávu (Obr. 6). Symbol predmletej kávy začne blikať.
- Dvojnásobným stlačením stredy ovládacieho regulátora nastavenie potvrdíte (Obr. 7). Kávovar spustí proces preplachovania.
- Nechajte kávovar pracovať, kým sa proces preplachovania nedokončí. Po jeho dokončení kávovar prestane pípať.
- Vyprázdňte kanvicu.
- Stlačením vypínača vypnite kávovar.

## Používanie zariadenia

### Plnenie zásobníka na vodu

Na priezore úrovne hladiny vody sa nachádzajú značky na 2 až 10 šálok (275 ml až 1 375 ml). Pomocou týchto značiek môžete určiť, koľko vody treba naliať do zásobníka na vodu. S každou šálkou pridanej vody odraz čoraz viac tmavne.

- Otvorte veko zásobníka na vodu a naplňte ho požadovaným množstvom studenej vody (Obr. 2).

Poznámka: Zásobník na vodu naplňte najviac po značku na 10 šálok.

Poznámka: Uistite sa, že množstvo vody, ktoré nalievate do zásobníka na vodu, zodpovedá počtu šálok, ktoré chcete pripraviť. Kávovar spotrebuje všetku vodu v zásobníku na vodu.

### Použitie kávových zrn

**Varovanie: Pri plnení zásobníka na kávové zrná majte vždy veko zásobníka na vodu zatvorené. V opačnom prípade môžu kávové zrná napadať do zásobníka na vodu a upchať prívod vody.**

- Otvorte veko zásobníka na kávové zrná (Obr. 8).

## 72 Slovensky

- 2 Zásobník naplňte kávovými zrnami. Uistite sa, že v zásobníku je dostatok kávových zŕn na množstvo kávy, ktoré chcete pripraviť (Obr. 9).

Poznámka: Zaisťte, aby zásobník na zrná bol vždy plný aspoň do polovice.

**Varovanie: Ak chcete zabrániť zaseknutiu mlynčeka, nepoužívajte nepražené ani karamelizované zrná. Používajte kávové zrná namiesto zŕn na espresso, pretože tie môžu poškodiť mlynček.**

- 3 Otvorte nosič košíka (Obr. 10) na filter.
- 4 Do košíka (Obr. 11) na filter vložte papierový filter (typ 1x4 alebo č. 4) alebo permanentný filter.
- 5 Zatvorte nosič košíka na filter.
- 6 Otočením gombíka voľby jemnosti mletia zvolte požadovanú kvalitu (od jemného až po hrubé). K dispozícii je deväť nastavení (Obr. 12) jemnosti mletia.

Tip: Gombík voľby jemnosti mletia vám umožňuje vybrať si z 9 rôznych nastavení. Symboly označujú 3 predvolené optimálne nastavenia, no môžete si vybrať ktorékoľvek nastavenie medzi nimi. Odporúčame vám vyskúšať rôzne nastavenia mletia, aby ste zistili, ktoré vám najviac vyhovuje.

- 7 Stlačte tlačidlo výberu intenzity kávy (Obr. 5). Symboly kávových zŕn začnú blikať.
- 8 Otočením ovládacieho regulátora vyberte požadovanú intenzitu chuti kávy: 1 kávové zrno na jemnú kávu, 2 kávové zrnká na kávu strednej intenzity alebo 3 kávové zrnká na silnú kávu.
- 9 Stlačením stredného ovládacieho regulátora potvrdte nastavenie intenzity (Obr. 13).
- 10 Ak chcete vybrať počet šálok, otáčajte ovládacím regulátorom, kým na displeji (Obr. 14) nebude blikať požadovaný počet šálok.

Poznámka: Nezabúdajte, že kávovar spotrebuje všetku vodu v zásobníku na vodu. Ak vyberiete počet šálok, ktorý je menší než množstvo vody, káva bude menej intenzívna, než ste zamýšľali.

- 11 Stlačením stredného ovládacieho regulátora potvrdte počet šálok (Obr. 13).
- 12 Znova stlačte stred ovládacieho regulátora. Kávovar zapípa a začne mlieť potrebné množstvo kávových zŕn. Po skončení procesu mletia kávovar začne pripravovať kávu.
- 13 Skôr než vyberiete kanvicu, počkajte, kým kávovar prestane pípať.

Poznámka: Po dohorení káva niekoľko sekúnd steká z košíka na filter.

- 14 Kávovar udržiava kávu horúcu, kým sa automaticky nevypne. Ak nechcete udržiavať horúcu kávu, kávovar vypnite stlačením vypínača.

## Používanie mletej kávy

Ak chcete namiesto kávových zŕn použiť mletú kávu, postupujte nasledovne.

- 1 Otvorte veko zásobníka na vodu a naplňte ho požadovaným množstvom studenej vody (Obr. 2).
- 2 Otvorte nosič košíka (Obr. 10) na filter.
- 3 Do košíka na filter vložte papierový filter (typ 1x4 alebo č. 4) alebo permanentný filter.
- 4 Vložte mletú kávu do papierového alebo trvalého filtra.
- 5 Zatvorte nosič košíka na filter.
- 6 Do kávovaru vložte kanvicu (Obr. 3).
- 7 Stlačte tlačidlo vypínača (Obr. 4). Rozsvieti sa displej.
- 8 Stlačte tlačidlo výberu intenzity kávy (Obr. 5).
- 9 Otáčaním ovládacieho regulátora vyberte nastavenie pre predmletú kávu (Obr. 6). Symbol predmletej kávy sa rozsvieti.
- 10 Stlačením stredného ovládacieho regulátora nastavenie potvrdte (Obr. 13).
- 11 Potom znova stlačte stred ovládacieho regulátora a spustíte proces prípravy kávy.
- 12 Skôr než vyberiete kanvicu, počkajte, kým kávovar prestane pípať.



Poznámka: Po dovarení káva niekoľko sekúnd steká z košíka na filter.

- 13 Kávovar udržiava kávu horúcu, kým sa automaticky nevypne. Ak nechcete udržiavať horúcu kávu, kávovar vypnite stlačením vypínača.

## Funkcia zastavenia odkvapkávania

Funkcia zastavenia odkvapkávania umožňuje odstrániť kanvicu z kávovaru ešte pred dokončením procesu prípravy kávy. Keď kanvicu vyberiete, funkcia zastavenia odkvapkávania zastaví tok kávy do kanvice.

Poznámka: Proces prípravy kávy sa vybratím kanvice nezastaví. Ak nevložíte kanvicu späť do kávovaru do 20 sekúnd, košík na filter pretečie.

## Čistenie a údržba

### Čistenie po každom použití

**Kávovar nikdy neponárajte do vody ani inej kvapaliny, ani ho neoplachujte vodou.**

- 1 Sieťovú zástrčku odpojte zo zásuvky.
- 2 Vonkajšiu stranu kávovaru očistite navlhčenou tkaninou.
- 3 Košík na filter a trvalý filter umyte horúcou vodou s trochou prostriedku na umývanie riadu alebo ich vyčistite v umývačke riadu.

### Čistenie lievika mlynčeka

**Dôležité: Lievik mlynčeka čistite pravidelne po 1 až 2 týždňoch, aby nedošlo k jeho upchatiu mletou kávou. Čistenie lievika mlynčeka možno vykonať ľahko a rýchlo podľa nasledujúcich pokynov.**

Poznámka: Pred začatím čistenia sa uistite, že je zásobník na kávové zrná prázdny.

- 1 Stlačením vypínača vypnite kávovar (Obr. 15).
- 2 Otvorte nosič košíka (Obr. 10) na filter.
- 3 Do košíka (Obr. 11) na filter vložte papierový filter (typ 1x4 alebo č. 4) alebo permanentný filter.
- 4 Zatvorte nosič košíka na filter.
- 5 Koncom kefy na čistenie žlabu na kávové zrná otvorte veko lievika mlynčeka (Obr. 16).
- 6 Stlačte a 4 sekundy (Obr. 17) podržte tlačidlo čistenia mlynčeka. Mlynček sa začne sám čistiť.
- 7 Po skončení čistenia mlynčeka, kefkou na čistenie žlabu na kávové zrná odstráňte zvyšky mletej kávy v spodnej časti lievika (Obr. 18). Zvyšky mletej kávy padajú do košíka na filter.
- 8 Zatvorte veko na lieviku mlynčeka.
- 9 Vyberte papierový filter alebo permanentný filter so zvyškami pomletej kávy.

### Odstraňovanie vodného kameňa z kávovaru

Odstránenie vodného kameňa je potrebné vykonať, keď si všimnete nadmerné množstvo pary alebo keď sa predlžuje doba varenia. Odstránenie vodného kameňa z kávovaru sa odporúča vykonávať každé dva mesiace. Na odstránenie vodného kameňa používajte len biely ocot, pretože používanie iných prostriedkov môže zapríčiniť poškodenie kávovaru. Ďalšie informácie o odstraňovaní vodného kameňa nájdete na adrese [www.philips.com/descale-coffeemaker](http://www.philips.com/descale-coffeemaker).

**Varovanie: Na odstraňovanie vodného kameňa zo zariadenia nikdy nepoužívajte ocot s obsahom kyseliny octovej 8 % alebo viac, normálny ocot, práškové ani tabletové odvápnovacie prostriedky. Mohli by poškodiť zariadenie.**

- 1 Otvorte veko zásobníka na vodu.
- 2 Zásobník na vodu naplňte bielym octom (4 % roztok kyseliny octovej) až po úroveň značky na 10 šálok.
- 3 Do košíka na filter vložte papierový filter (typ 1x4 alebo č. 4) alebo permanentný filter a zatvorte nosič košíka na filter.
- 4 Do kávovaru vložte prázdnu kanvicu.
- 5 Sieťovú zástrčku pripojte do elektrickej zásuvky.
- 6 Stlačením vypínača zapnite kávovar (Obr. 4). Rozsvieti sa displej.
- 7 Stláčaním tlačidla na výber intenzity kávy a otáčaním ovládacieho regulátora vyberte nastavenie (Obr. 6) pre predmetú kávu.
- 8 Dvojnásobným stlačením stredy ovládacieho regulátora vykonajte potvrdenie a spustíte proces prípravy kávy (Obr. 7).
- 9 Počkajte, kým polovica octu nenatečie do kanvice. Proces prípravy kávy potom prerušte stlačením vypínača. Ocot nechajte pôsobiť aspoň 15 minút.
- 10 Stlačením vypínača znova zapnite kávovar.
- 11 Dvojnásobným stlačením stredy ovládacieho regulátora nechajte kávovar dokončiť proces prípravy kávy (Obr. 7).
- 12 Vyprázdňte kanvicu a odstráňte papierový filter alebo permanentný filter so zvyškami vodného kameňa.
- 13 Naplňte zásobník na vodu čistou studenou vodou a dvojnásobným stlačením stredy ovládacieho regulátora spustíte ďalší proces prípravy kávy (Obr. 7). Nechajte kávovar dokončiť celý proces prípravy kávy a kanvicu vyprázdňte.

Poznámka: V prípade potreby opakujte krok 14, kým voda vychádzajúca z kávovaru neprestane chutiť a páchnuť po octe.

- 14 Košík na filter a kanvicu umyte horúcou vodou pomocou prostriedku na umývanie riadu.
- 15 Stlačením vypínača v prednej časti kávovaru vypnite kávovar (Obr. 15).

## Záruka a podpora

Ak potrebujete informácie alebo podporu, navštívte webovú stránku [www.philips.com/support](http://www.philips.com/support) alebo si prečítajte informácie v medzinárodne platnom záručnom liste.

## Objednávanie príslušenstva

Ak chcete kúpiť príslušenstvo alebo náhradné diely, prejdite na webovú stránku [www.philips.com/parts-and-accessories](http://www.philips.com/parts-and-accessories) alebo sa obráťte na svojho predajcu výrobkov značky Philips. Môžete tiež kontaktovať Stredisko starostlivosti o zákazníkov spoločnosti Philips vo svojej krajine (kontaktné údaje nájdete v medzinárodne platnom záručnom liste).

## Recyklácia

- Tento symbol znamená, že tento výrobok sa nesmie likvidovať s bežným komunálnym odpadom (smernica 2012/19/EÚ) (Obr. 19).
- Dodržiavajte pravidlá separovaného zberu elektrických a elektronických výrobkov vo svojej krajine. Správna likvidácia pomáha zabrániť negatívnym vplyvom na životné prostredie a ľudské zdravie.

## Riešenie problémov

Táto kapitola obsahuje prehľad najbežnejších problémov, s ktorými by ste sa mohli stretnúť pri používaní tohto zariadenia. Ak problém neviete vyriešiť pomocou informácií uvedených nižšie, navštívte webovú stránku [www.philips.com/support](http://www.philips.com/support), na ktorej nájdete zoznam najčastejších otázok, alebo kontaktujte Stredisko starostlivosti o zákazníkov vo svojej krajine.

Problém	Riešenie
Kávovar nefunguje.	Zástrčku napájania pripojte do sieťovej zásuvky a stlačením vypínača zapnite kávovar.
	Uistite sa, že sa napätie uvedené na kávovare zhoduje s napätím v miestnej sieti.
	Do zásobníka na vodu nalejte vodu.
	Zatvorte veko na lieviku mlynčeka.
Mlynček nefunguje alebo nefunguje správne.	Presvedčte sa, či ste nevybrali predmletú kávu. Ak sa na displeji zobrazuje symbol predmletej kávy, vybrali ste predmletú kávu.
	Vyčistite lievik mlynčeka pomocou príslušných pokynov.
Keď používam mlynček, káva je príliš slabá.	Uistite sa, že počet šálok, ktoré ste vybrali, zodpovedá množstvu vody v zásobníku na vodu. Nezabúdajte, že kávovar spotrebuje všetku vodu v zásobníku na vodu.
	Tlačidlom na výber intenzity kávy nastavte intenzitu chuti kávy na „strong“ (silná).
	Použite kávové zrná inej odrody alebo so silnejšou chuťou.
Keď použijem mletú kávu, uvarená káva je príliš slabá.	Uistite sa, že množstvo predmletej kávy vo filteri zodpovedá množstvu vody v zásobníku na vodu. Nezabúdajte, že kávovar spotrebuje všetku vodu v zásobníku na vodu.
	Použite mletú kávu inej odrody alebo so silnejšou chuťou.
	Ak chcete zvýšiť intenzitu chuti kávy, zvýšte množstvo mletej kávy alebo znížte množstvo vody.
Keď vyberiem kanvicu z kávovaru počas varenia kávy, filter pretečie.	Ak počas procesu prípravy kávy vyberiete kanvicu na dlhšie ako 20 sekúnd, funkcia zastavenia odkvapkávania spôsobí, že košík na filter pretečie. Nezabudnite, že káva dosahuje plnú chuť až po ukončení procesu prípravy. Preto vám odporúčame nevyberať kanvicu a nevylietav kávu pred dokončením procesu prípravy.
Z kávovaru ešte dlho po dokončení procesu prípravy kávy kvapká tekutina.	Kvapkanie spôsobuje kondenzácia vodnej pary. Je úplne bežné, že z kávovaru ešte istý čas kvapká tekutina.
	Ak kvapkanie neprestane, funkcia na zastavenie odkvapkávania môže byť upchatá. Ak chcete vyčistiť systém na zastavenie odkvapkávania, otvorte nosič košíka na filter a vyberte košík na filter. Košík na filter opláchnite spolu so systémom na zastavenie odkvapkávania pod tečúcou vodou.
Káva nie je dostatočne teplá.	Káva v kanvici chladne rýchlejšie, ak pripravujete len zopár šálok. Káva v kanvici zostane dlhšie teplá, ak pripravíte 10 šálok, teda plnú kanvicu.

## 76 Slovensky

Odstráňte vodný kameň z kávovaru.

---

Kávovar nezačne čistiť lievik mlynčeka.

Uistite sa, že ste kávovar pripojili do siete.

---

Otvorte veko na lieviku mlynčeka a až potom dlhšie stlačte tlačidlo na výber intenzity kávy.

---

Tlačidlo intenzity kávy podržte stlačené počas 4 sekúnd, kým sa nespustí čistenie mlynčeka.

---

Kávovar funguje, no pípa.

Skontrolujte, či ste správne zavreli veko na lieviku mlynčeka.

---

Zdá sa, že sa kávové zrná rýchlo miňajú.

Na prípravu dokonalej šálky kávy potrebuje kávovar určité množstvo mletej kávy. Množstvo kávových zŕn, ktoré kávovar spotrebuje na zaistenie optimálneho množstva mletej kávy na šálku, je úplne normálne.

---

## Введение

Поздравляем с покупкой продукции Philips! Чтобы воспользоваться всеми преимуществами поддержки Philips, зарегистрируйте изделие на веб-сайте [www.philips.com/welcome](http://www.philips.com/welcome).

- 1 Постоянный фильтр
- 2 Корзинка фильтра
- 3 Противокапельная система
- 4 Держатель корзинки фильтра
- 5 Индикатор уровня воды
- 6 Крышка емкости для воды
- 7 Крышка контейнера для зерен
- 8 Регулятор степени помола
- 9 Контейнер для кофейных зерен
- 10 Крышка отверстия кофемолки
- 11 Фиксатор крышки отверстия кофемолки
- 12 Отверстие для залива воды
- 13 Дисплей
- 14 Значок предварительно молотого кофе
- 15 Количество чашек
- 16 Значок кофейной чашки
- 17 Значки кофейных зёрен (выбор крепости)
- 18 Кнопка выбора крепости
- 19 Кнопка очистки кофемолки
- 20 Регулятор
- 21 Кнопка включения/выключения
- 22 Крышка стеклянного кувшина
- 23 Стеклянный кувшин
- 24 Щеточка для очистки желоба для кофейных зерен

## Важная информация

### Опасно!

- Запрещается погружать кофемашину в воду или другие жидкости, а также промывать ее под струей воды.

### Предупреждение

- Перед подключением кофемашины убедитесь, что номинальное напряжение, указанное на приборе, соответствует напряжению местной электросети.
- Запрещено пользоваться прибором, если сетевая вилка, сетевой шнур или сам прибор повреждены.
- В случае повреждения сетевого шнура его необходимо заменить. Чтобы обеспечить безопасную эксплуатацию прибора, заменяйте шнур только в авторизованном сервисном центре Philips или в сервисном центре с персоналом аналогичной квалификации.
- Подключайте кофемашину к заземленной розетке.
- Дети старше 8 лет и лица с ограниченными интеллектуальными или физическими возможностями, а также лица с недостаточным опытом и знаниями могут пользоваться кофемашиной только под присмотром или после получения инструкций по безопасному использованию кофемашины и при условии понимания потенциальных опасностей.
- Дети старше 8 лет могут осуществлять очистку и уход за прибором только под присмотром взрослых.
- Храните прибор, его принадлежности и шнур в месте, недоступном для детей младше 8 лет.

- Не позволяйте детям играть с прибором.
- Используйте эту кофемашину только по прямому назначению, чтобы избежать потенциальной опасности или травмы.
- Не допускайте свисания шнура с края стола или места установки кофемашины.
- Запрещается наливать воду в контейнер для кофейных зерен, так как это может повредить кофемашину.
- Не прикасайтесь к жерновом кофемашины, особенно если кофемашина подключена к розетке электросети.
- Не прикасайтесь к горячим поверхностям кофемашины во время ее работы.
- Во избежание повреждения кофемашины не сливайте воду из емкости для воды, наклоняя кофемашину. Чтобы слить воду из кофемашины, следуйте инструкциям по промывке кофемашины.
- Если возникшую проблему не удастся решить с помощью данного руководства пользователя, обратитесь в центр поддержки потребителей в вашей стране. Если проблема не может быть устранена, обратитесь в авторизованный сервисный центр Philips для проверки или ремонта кофемашины. Не пытайтесь производить ремонт кофемашины самостоятельно, иначе гарантийные обязательства утрачивают силу.

### Внимание!

- Не ставьте кофемашину на горячую поверхность и не допускайте контакта сетевого шнура с горячими поверхностями.
- Не помещайте кофемашину в шкаф, если она находится в использовании.
- Отключайте кофемашину от электросети в случае возникновения проблем во время измельчения зерен или приготовления кофе, а также перед очисткой.
- Вилка и розетка электросети должны быть сухими.
- Не поднимайте и не перемещайте кофемашину во время работы.
- Во время и после процесса приготовления кофе кувшин сильно нагревается. Всегда берите кувшин за ручку.
- Запрещается использовать кувшин в микроволновой печи.
- Прежде чем убрать кофемашину, дайте ей остыть. Нагреваемая пластина и кувшин для кофе могут быть горячими.
- Сняв упаковку, проверьте целостность кофемашины и отсутствие повреждений. При возникновении сомнений не пользуйтесь кофемашинной и обратитесь в центр поддержки потребителей в вашей стране.
- Кофемашина предназначена только для домашнего использования в стандартных условиях. Она не предназначена для использования в качестве кухонного прибора в магазинах, офисах, сельскохозяйственных помещениях или на других рабочих местах.

### Электромагнитные поля (ЭМП)

Эта кофемашина Philips соответствует всем применимым стандартам и нормам по воздействию электромагнитных полей.

## Перед первым использованием

### Установка времени автоматического выключения

Вы можете выбрать время, в течение которого ваш кофе будет оставаться горячим после приготовления, задав время, после которого кофемашина автоматически отключается. Время

автоматического выключения по умолчанию составляет 30 минут. Максимально возможное время составляет 120 минут. Чтобы настроить время автоматического отключения, выполните следующие действия.

- 1 Убедитесь, что кофемашина выключена, но вилка сетевого шнура подключена к розетке.
- 2 Нажмите на середину регулятора и удерживайте его нажатым, пока дисплей не начнет мигать.
- 3 Поверните регулятор для увеличения или уменьшения времени. Значение «1» соответствует 10 минутам, «2» — 20 минутам, «3» — 30 минутам и так далее. Конечное значение «12» соответствует 120 минутам.
- 4 Нажмите на центр регулятора для подтверждения времени автоматического отключения.

**Примечание.** На кофемашине всегда сохраняется последняя настройка.

## Промывка кофемашины

Всегда промывайте кофемашину перед первым использованием, выполнив следующие шаги.

**Предупреждение.** Запрещается наливать воду в контейнер для кофейных зерен, так как это может повредить кофемашину.

- 1 Откройте крышку емкости для воды. Налейте в емкость свежую холодную воду до уровня 8 чашек (Рис. 2).

**Внимание!** Не помещайте в емкость для воды кофейные зерна или молотый кофе.

- 2 Закройте крышку емкости для воды.
- 3 Установите кувшин в кофемашину (Рис. 3).
- 4 Нажмите кнопку (Рис. 4) включения/выключения. Загорится подсветка дисплея, и кофемашина подаст звуковой сигнал.
- 5 Нажмите кнопку (Рис. 5) выбора крепости.
- 6 Повернув регулятор, выберите настройку (Рис. 6) предварительно молотого кофе. Значок предварительно молотого кофе начинает мигать.
- 7 Нажмите на центр регулятора дважды для подтверждения (Рис. 7). Кофемашина начнет цикл промывки.
- 8 Не выключайте кофемашину до окончания цикла промывки. Промывка заканчивается, когда кофемашина перестает издавать звуковые сигналы.
- 9 Слейте воду из кувшина.
- 10 Нажмите кнопку включения/выключения, чтобы выключить кофемашину.

## Использование кофемашины

### Заполнение емкости для воды

На окошке для контроля уровня воды имеется индикация объема на 2–10 чашек напитка (275 мл до 1375 мл). Их можно использовать для определения количества воды, которое необходимо налить в емкость. При заполнении до определенного уровня цвет меняется со светлого на темный.

- 1 Откройте крышку емкости для воды и залейте в емкость необходимое количество холодной воды (Рис. 2).

**Примечание.** Не заполняйте емкость для воды выше индикации на 10 чашек.

Примечание. Убедитесь, что количество воды, залитое в емкость, соответствует количеству чашек кофе, которое требуется приготовить. Кофемашина использует всю воду, имеющуюся в емкости.

## Использование кофе в зернах

**Предупреждение. Помните, что при наполнении контейнера кофейными зернами крышка емкости для воды должна быть закрыта. В противном случае кофейные зерна могут попасть в емкость для воды и заблокировать отверстие для залива воды.**

- 1 Откройте крышку (Рис. 8) контейнера для кофейных зерен.
- 2 Наполните контейнер кофейными зернами. Убедитесь, что в контейнере находится достаточное количество кофейных зерен для приготовления (Рис. 9) необходимого количества кофе.

Примечание. Следите за тем, чтобы контейнер для кофейных зерен был наполнен не менее чем наполовину.

**Предупреждение. Не используйте необжаренные или карамелизированные зерна, они могут застрять в кофемолке. Во избежание повреждения устройства рекомендуется использовать кофейные зерна вместо зерен для эспрессо.**

- 3 Откройте держатель корзинки фильтра (Рис. 10).
- 4 Установите бумажный фильтр (типа 1x4 или номер 4) или постоянный фильтр в корзинку (Рис. 11) фильтра.
- 5 Закройте держатель корзинки фильтра.
- 6 С помощью регулятора степени помола выберите тип помола (от мелкого до крупного). Предусмотрено девять настроек (Рис. 12) помола.

Совет. С помощью регулятора степени помола можно выбрать девять различных настроек. Предварительно выбрано 3 оптимальных настройки, однако вы можете выбрать любые другие, установив регулятор между значками. Чтобы понять, какая степень помола подходит именно вам, попробуйте использовать разные настройки помола.

- 7 Нажмите кнопку выбора крепости (Рис. 5). Начнут мигать значки кофейных зерен.
- 8 Поверните регулятор, чтобы выбрать желаемую крепость кофе: одно кофейное зерно для кофе с мягким вкусом, два зерна для кофе среднего уровня крепости или три кофейных зерна для крепкого кофе.
- 9 Нажмите на центр регулятора для подтверждения крепости (Рис. 13).
- 10 Для выбора количества чашек поворачивайте регулятор, пока на дисплее (Рис. 14) не начнет мигать нужное количество чашек.

Примечание. Учитывайте, что кофемашина использует всю воду, имеющуюся в емкости для воды. Если выбрать количество чашек, для которого требуется меньше воды, кофе будет менее крепким.

- 11 Для подтверждения выбранного количества чашек (Рис. 13) нажмите на центр регулятора.
- 12 Снова нажмите на центр регулятора. Кофемашина издаст звуковой сигнал и начнет размалывать нужное количество кофейных зерен. После завершения процесса измельчения кофемашина начнет приготовление кофе.
- 13 Не снимайте кувшин, пока кофемашина не перестанет издавать звуковые сигналы.

Примечание. После завершения приготовления из корзинки фильтра в течение нескольких секунд капает кофе.



- 14 Кофемашина сохраняет температуру кофе до автоматического выключения. Если вам не нужно поддерживать температуру кофе, нажмите кнопку включения/выключения, чтобы выключить кофемашину.

## Использование предварительно молотого кофе

Для использования предварительно молотого кофе, а не кофейных зерен, выполните шаги, описанные ниже.

- 1 Откройте крышку емкости для воды и залейте в емкость необходимое количество холодной воды (Рис. 2).
- 2 Откройте держатель корзинки фильтра (Рис. 10).
- 3 Установите бумажный фильтр (типа 1x4 или номер 4) или постоянный фильтр в корзинку фильтра.
- 4 Поместите предварительно молотый кофе в бумажный или постоянный фильтр.
- 5 Закройте держатель корзинки фильтра.
- 6 Установите кувшин в кофемашину (Рис. 3).
- 7 Нажмите кнопку включения/выключения (Рис. 4). Загорится подсветка дисплея.
- 8 Нажмите кнопку выбора крепости (Рис. 5).
- 9 Повернув регулятор, выберите настройку предварительно молотого кофе (Рис. 6). Загорится значок предварительно молотого кофе.
- 10 Нажмите на центр регулятора для подтверждения (Рис. 13).
- 11 Затем снова нажмите на центр регулятора, чтобы начать процесс приготовления кофе.
- 12 Не снимайте кувшин, пока кофемашина не перестанет издавать звуковые сигналы.

Примечание. После завершения приготовления из корзинки фильтра в течение нескольких секунд капает кофе.

- 13 Кофемашина сохраняет температуру кофе до автоматического выключения. Если вам не нужно поддерживать температуру кофе, нажмите кнопку включения/выключения, чтобы выключить кофемашину.

## Противокапельная система

Противокапельная система позволяет удалять кувшин из кофемашины до завершения процесса приготовления напитка. При снятии кувшина противокапельная система останавливает поток кофе.

Примечание. Приготовление кофе не заканчивается при снятии кувшина. Если не установить кувшин обратно в кофемашину в течение 20 секунд, произойдет переполнение корзинки фильтра.

## Очистка и уход

### Очистка после каждого использования

**Запрещается погружать кофемашину в воду или другие жидкости, а также промывать ее под струей воды.**

- 1 Выньте вилку сетевого шнура из розетки электросети.
- 2 Очистите внешнюю поверхность кофемашины влажной тканью.

- 3 Промойте корзину фильтра и постоянный фильтр горячей водой с добавлением небольшого количества моющего средства или вымойте их в посудомоечной машине.

## Очистка отверстия кофемолки

**Важная информация. Отверстие кофемолки необходимо очищать каждые 1–2 недели для предотвращения засорения молотым кофе. Это делается легко и быстро, нужно лишь выполнить следующие действия.**

**Примечание.** Перед началом очистки убедитесь, что контейнер для кофейных зерен пуст.

- 1 Нажмите кнопку включения/выключения, чтобы выключить кофемашину (Рис. 15).
- 2 Откройте держатель корзины фильтра (Рис. 10).
- 3 Установите бумажный фильтр (типа 1x4 или номер 4) или постоянный фильтр в корзину (Рис. 11) фильтра.
- 4 Закройте держатель корзины фильтра.
- 5 Используйте конец щеточки для очистки желоба для кофейных зерен, чтобы открыть крышку отверстия кофемолки (Рис. 16).
- 6 Нажмите и удерживайте кнопку очистки кофемолки в течение 4 секунд (Рис. 17). Начнется процесс очистки кофемолки.
- 7 По окончании очистки кофемолки сметите частицы молотого кофе в отверстие (Рис. 18) с помощью щеточки для очистки желоба для кофейных зерен. Частицы молотого кофе попадут в корзину фильтра.
- 8 Закройте крышку отверстия кофемолки.
- 9 Извлеките бумажный или постоянный фильтр с остатками молотого кофе.

## Очистка кофемашины от накипи

При увеличении количества пара или времени приготовления кофе проведите очистку кофемашины от накипи. Очистку кофемашины от накипи рекомендуется проводить раз в два месяца. Для удаления накипи используйте только белый уксус, так как другие средства могут повредить кофемашину. Более подробную информацию об очистке от накипи см. на странице [www.philips.com/descale-coffeemaker](http://www.philips.com/descale-coffeemaker).

**Предупреждение. Никогда не используйте для очистки кофемашины от накипи уксус и уксусную кислоту в концентрации 8 % и более, натуральный уксус, средства для удаления накипи в порошках или таблетках.**

- 1 Откройте крышку емкости для воды.
- 2 Налейте в емкость для воды примерно 10 чашек белого уксуса (4 % уксусной кислоты).
- 3 Установите бумажный фильтр (типа 1x4 или номер 4) или постоянный фильтр в корзину фильтра и закройте держатель корзины фильтра.
- 4 Установите пустой кувшин в кофемашину.
- 5 Вставьте вилку сетевого шнура в розетку электросети.
- 6 Нажмите кнопку включения/выключения, чтобы включить кофемашину (Рис. 4). Загорится подсветка дисплея.
- 7 Нажмите кнопку выбора крепости, с помощью регулятора выберите настройку (Рис. 6) предварительно молотого кофе.
- 8 Снова нажмите на центр регулятора дважды, чтобы подтвердить и начать процесс (Рис. 7) приготовления кофе.

- 9 Дождитесь, когда половина раствора уксуса с водой поступит в кувшин. Нажмите кнопку включения/выключения, чтобы остановить процесс приготовления. Оставьте раствор действовать на 15 минут.
- 10 Нажмите кнопку включения/выключения, чтобы снова включить кофемашину.
- 11 Дважды нажмите на центр регулятора, чтобы завершить цикл приготовления напитка (Рис. 7) в кофемашине.
- 12 Слейте воду из кувшина и извлеките бумажный или постоянный фильтр с частицами накипи.
- 13 Наполните резервуар свежей холодной водой и нажмите на центр регулятора дважды, чтобы начать новый процесс приготовления кофе (Рис. 7). Кофемашина должна полностью завершить работу; затем слейте воду из кувшина.

Примечание. При необходимости повторяйте шаг 14 до тех пор, пока в выходящей из кофемашины воде не исчезнет запах или привкус уксуса.

- 14 Промойте корзинку фильтра и кувшин горячей водой с добавлением небольшого количества моющего средства.
- 15 Выключите кофемашину, нажав кнопку включения/выключения на передней панели кофемашины (Рис. 15).

## Гарантия и поддержка

Для получения поддержки или информации посетите веб-сайт [www.philips.com/support](http://www.philips.com/support) или ознакомьтесь с информацией на гарантийном талоне.

## Заказ принадлежностей

Чтобы приобрести аксессуары или запасные части, посетите веб-сайт [www.philips.com/parts-and-accessories](http://www.philips.com/parts-and-accessories) или свяжитесь с центром поддержки потребителей Philips в вашей стране (контактная информация приведена на гарантийном талоне).

## Утилизация

- Этот символ означает, что продукт не может быть утилизирован вместе с бытовыми отходами (2012/19/EC) (Рис. 19).
- Соблюдайте правила своей страны по отдельному сбору электрических и электронных изделий. Правильная утилизация поможет предотвратить негативное воздействие на окружающую среду и здоровье человека.

## Поиск и устранение неисправностей

Данный раздел посвящен наиболее распространенным проблемам, с которыми вы можете столкнуться при использовании данного устройства. Если не удастся самостоятельно справиться с возникшими проблемами, см. ответы на часто задаваемые вопросы на веб-сайте [www.philips.com/support](http://www.philips.com/support) или обратитесь в центр поддержки потребителей в вашей стране.

Проблема	Способы решения
Кофемашина не работает.	Вставьте вилку шнура питания в розетку электросети и нажмите кнопку включения/выключения, чтобы включить кофемашину.
	Убедитесь, что напряжение, указанное на кофемашине, соответствует напряжению местной сети.

	Налейте в емкость воды.
	Закройте крышку отверстия кофемолки.
Кофемолка не работает или работает неправильно.	Убедитесь, что вы не выбрали режим приготовления напитка из предварительно молотого кофе. Если на дисплее отображается значок предварительно молотого кофе, вы выбрали режим приготовления напитка из предварительно молотого кофе.
	Очистите отверстие кофемолки, следуя инструкциям.
При использовании кофемолки кофе получается некрепким.	Убедитесь, что выбранное количество чашек соответствует объему воды в емкости для воды. Учитывайте, что кофемашина использует всю воду, имеющуюся в емкости для воды.
	С помощью кнопки выбора крепости кофе выберите настройку "крепкий".
	Используйте кофейные зерна более крепких сортов или с более насыщенным ароматом.
При использовании предварительно молотого кофе напиток получается некрепким.	Убедитесь, что количество молотого кофе в фильтре соответствует количеству воды в емкости для воды. Учитывайте, что кофемашина использует всю воду, имеющуюся в емкости для воды.
	Используйте молотый кофе более крепких сортов или с более насыщенным ароматом.
	Для приготовления более крепкого кофе увеличьте количество предварительно молотого кофе или уменьшите количество воды.
При удалении кувшина из кофемашины во время процесса приготовления кофе фильтр переполняется.	Если во время приготовления кувшин удален из кофемашины более чем на 20 секунд, срабатывает противокапельная система, а кофе переливается через корзинку фильтра. Также примите во внимание, что до завершения цикла приготовления вкус кофе не будет полным и насыщенным. Поэтому мы не рекомендуем снимать кувшин и наливать кофе до завершения цикла приготовления.
Кофе продолжает капать из кофемашины еще долгое время после завершения его приготовления.	Это обусловлено конденсацией пара. Это нормальное явление: в течение некоторого времени из кофемашины могут вытекать капли жидкости.
	Если капание не прекращается, возможно, засорена противокапельная система. Чтобы очистить противокапельную систему, откройте держатель корзинки фильтра и извлеките корзинку фильтра. Ополосните корзинку фильтра и противокапельную систему под струей воды.
Кофе недостаточно горячий.	При приготовлении нескольких чашек кофе в кувшине остывает быстрее. Кофе остается горячим дольше при приготовлении 10 чашек (при максимальном заполнении кувшина).
	Очистите кофемашину от накипи.

Кофемашина не  
начинает очистку  
отверстия кофемолки.

Убедитесь, что кофемашина подключена к электросети.

Перед тем как нажать и удерживать кнопку регулировки крепости кофе, откройте крышку отверстия кофемолки.

Нажмите и удерживайте кнопку выбора крепости в течение 4 секунд, пока не начнется процесс очистки кофемолки.

Кофемашина работает,  
но издает звуковой  
сигнал.

Убедитесь, что крышка отверстия кофемолки зерен плотно закрыта.

Кофейные зерна  
расходуются слишком  
быстро.

Для приготовления чашки вкусного кофе требуется определенное количество молотого кофе. Кофемашина использует именно то количество кофейных зерен, которое требуется, чтобы получить оптимальное количество молотого кофе для приготовления напитка.

Кофемашина

Изготовитель: "Филипс Консьюмер Лайфстайл Б.В.", Туссендиепен 4, 9206 АД, Драхтен, Нидерланды

Импортер на территорию России и Таможенного Союза: ООО "ФИЛИПС", Российская Федерация, 123022 г. Москва, ул. Сергея Макеева, д.13, тел. +7 495 961-1111

HD7767: 220-240 В; 50-60 Гц; 1000 Вт

Класс I

Для бытовых нужд

Сделано в Китае

Условия хранения, эксплуатации

Температура

0 °C - +50 °C

Относительная влажность

20 % - 95 %

Атмосферное давление

85 - 109 kPa

## Кіріспе

Осы затты сатып алуыңызбен құттықтаймыз және Philips компаниясына қош келдіңіз! Philips ұсынатын қолдауды толық пайдалану үшін өнімді [www.philips.com/welcome](http://www.philips.com/welcome) торабында тіркеңіз.

## Жалпы сипаттама (1-сурет)

- 1 Тұрақты сүзгі
- 2 Сүзгі себеті
- 3 Су тамшыларын тоқтату
- 4 Сүзгі себетінің ұстағышы
- 5 Су деңгейінің көрсеткіші
- 6 Су ыдысының қақпағы
- 7 Дән ыдысының қақпағы
- 8 Түйірлік тұтқасы
- 9 Кофе дәнінің ыдысы
- 10 Ұнтақтағыш құбыр қақпағы
- 11 Ұнтақтағыш құбыр қақпағының құлпы
- 12 Су құятын тесік
- 13 Дисплей
- 14 Алдын ала ұнтақталған кофе белгішесі
- 15 Шыны саны
- 16 Кофе шынысы белгішесі
- 17 Кофе дәнінің қоюлығын таңдау белгішесі
- 18 Қоюлығын таңдау түймесі
- 19 Ұнтақтағышты тазарту түймесі
- 20 Басқару тұтқасы
- 21 Қосу/өшіру түймесі
- 22 Шыны құмыра қақпағы
- 23 Шыны құмыра
- 24 Дән науасын тазалау щеткасы

## Маңызды

### Қауіпті жағдайлар

- Құрылғыны суға немесе басқа сұйықтықтарға батыруға және ағынды судың астында жууға болмайды.

### Абайлаңыз

- Құрылғыны қоспас бұрын құрылғыда көрсетілген кернеудің жергілікті желі кернеуіне сәйкес келетінін тексеріңіз.
- Аша, желілік сым немесе құрылғының өзі зақымданған болса, құрылғыны қолданбаңыз.
- Қуат сымы зақымданған болса, қауіпті жағдай орын алмауы үшін, оны тек Philips компаниясында, Philips мақұлдаған қызмет көрсету орталығында немесе білікті мамандар ауыстыруы керек.
- Құрылғыны жерге қосылған розеткаға жалғаңыз.
- Бақылау астында болса немесе құрылғыны қауіпсіз пайдалану туралы нұсқаулар алған болса және байланысты қауіптерді түсінсе, бұл құрылғыны 8 және одан жоғары жастағы балаларға және дене, сезу немесе ақыл-ой қабілеттері кем немесе тәжірибесі мен білімі жоқ адамдарға пайдалануға болады.

- Тазалау мен пайдаланушыға техникалық қызмет көрсету қызметтерін 8 жастан кіші және бақылаусыз балаларға орындауға болмайды.
- Құрылғыны, керек-жарақтарын және оның сымын 8 жасқа толмаған балалардың қолы жетпейтін жерге қойыңыз.
- Балалар құрылғымен ойнамауы керек.
- Қауіпті немесе жарақатты болдырмау үшін, осы құрылғыны арнайы мақсатқа ғана пайдаланыңыз.
- Ток сымы үстел жиегінен немесе құрал жұмыс жасап жатқан беттің жиегінен салбырап тұрмауы тиіс.
- Дән ыдысына су құюға болмайды, өйткені бұл құрылғыны зақымдайды.
- Құрылғының ұнтақтау бөлігін, әсіресе ол қабырға розеткасына қосулы кезінде ұстамаңыз.
- Жұмыс істеп тұрған кезде құрылғының ыстық бөліктерін ұстамаңыз.
- Құрылғыны қисайту арқылы су ыдысын босатпаңыз, өйткені бұл құрылғыны зақымдауы мүмкін. Құрылғыны босату үшін, құрылғыны шаю нұсқауларын орындаңыз.
- Егер осы пайдаланушы нұсқаулығымен шешілмейтін мәселе орын алса, еліңіздегі тұтынушыға күтім көрсету орталығына хабарласыңыз. Егер мәселе шешілмесе, құрылғыны тексеру және жөндеу үшін Philips компаниясының рұқсаты бар қызмет көрсету орталығына апарыңыз. Құрылғыны өзіңіз жөндеген жағдайда кепілдігіңіз жарамсыз болуы мүмкін.

## Абайлаңыз

- Құрылғыны ыстық бетке қоймаңыз және ток сымының ыстық бетіне тиюіне жол бермеңіз.
- Құрылғыны пайдалану кезінде сөреге салмаңыз.
- Тарту немесе демдеу кезінде мәселелер орын алса және тазалауды бастамас бұрын құрылғыны розеткадан ажыратыңыз.
- Аша мен қабырға розеткасын құрғақ сақтаңыз.
- Жұмыс істеп жатқан кезде құрылғыны көтермеңіз және жылжитпаңыз.
- Қайнату кезінде және қайнап болғаннан кейін құмыра ыстық болады. Оны әрқашан тұтқасынан ұстаңыз.
- Құмыраны микротолқынды пеште қолдануға болмайды.
- Құрылғыны жинап қоймастан бұрын, оның суығанын күтіңіз. Ыстық табан және кофе құмырасы ыстық болуы мүмкін.
- Құрылғыны орауынан шығарған соң, оның бүтін және зақымдалмағанын тексеріңіз. Егер күмәніңіз болса, құрылғыны пайдаланбай, өз еліңіздегі Тұтынушыларға қолдау көрсету орталығына хабарласыңыз.
- Осы құрылғы тек қалыпты тұрмыстық қолданысқа арналған. Ол дүкендердің, кеңселердің, фермалардың немесе басқа жұмыс орталарының қызметкерлердің ас үйлері сияқты орталарда пайдалануға арналмаған.

## Электромагниттік өрістер (ЭМӨ)

Бұл Philips құрылғысы электромагниттік өрістерге қатысты барлық қолданыстағы стандарттар мен ережелерге сай.

## Бірінші рет пайдалану алдында

### Автоматты түрде өшіру уақытын орнату

Құрылғының автоматты өшірілу уақытын реттеу арқылы кофенің қайнағаннан кейін ыстық болып тұру уақытын таңдай аласыз. Өдепкі автоматты өшіру уақыты — 30 минут. Максималды автоматты өшіру уақыты — 120 минут. Автоматты өшіру уақытын реттеу үшін, төмендегі қадамдарды орындаңыз.

- 1 Құрылғы өшірілген, бірақ штепсельдік аша қабырға розеткасында екеніне көз жеткізіңіз.
- 2 Дисплей жыпылықтай бастағанша басқару тұтқасының ортасын басыңыз.
- 3 Уақытты арттыру немесе төмендету үшін басқару тұтқасын бұраңыз. 1 — 10 минут, 2 — 20 минут, 3 — 30 минут және сәйкесінше 12 — 120 минут.
- 4 Автоматты өшіру уақытын растау үшін, басқару тұтқасының ортасын басыңыз.

**Ескертпе:** Құрылғы үнемі соңғы параметрді сақтайды.

## Кофе машинасын шаю

Бірінші рет қолданбас бұрын, төмендегі қадамдарды орындау арқылы құрылғыны үнемі шаю керек.

**Ескерту:** Дән ыдысына су құюға болмайды, өйткені бұл құрылғыны зақымдайды.

- 1 Су ыдысының қақпағын ашыңыз. Су ыдысын таза суық сумен 8 шыны көрсеткішіне (сурет 2) дейін толтырыңыз.

**Абайлаңыз:** Су ыдысына кофе дәндерін немесе алдын ала ұнтақталған кофені салмаңыз.

- 2 Су ыдысының қақпағын жабыңыз.
- 3 Құмыраны кофе машинасына (сурет 3) салыңыз.
- 4 Қосу/өшіру (сурет 4) түймесін басыңыз. Дисплей жанып, кофе машинасы дыбыстық сигнал береді.
- 5 Қоюлығын таңдау түймесін (сурет 5) басыңыз.
- 6 Алдын ала ұнтақталған кофе параметрін (сурет 6) таңдау үшін басқару тұтқасын бұраңыз. Алдын ала ұнтақталған кофе белгішесі жыпылықтай бастайды.
- 7 Екі рет растау (сурет 7) үшін, басқару тетігі ортасын басыңыз. Кофе машинасы шаю процесін бастады.
- 8 Шаю процесі аяқталғанша кофе машинасын жұмыс істетіңіз. Кофе машинасы дыбысы тоқтаған кезде аяқталады.
- 9 Құмыраны босатыңыз.
- 10 Кофе машинасын өшіру үшін қосу/өшіру түймесін басыңыз.

## Машинаны пайдалану

### Суға арналған сыйымдылыққа су толтыру

Ыдыстың су деңгейінің әйнегінде 2-10 шыны дайындау (275 - 1375 мл) көрсеткіші бар. Су ыдысына құйылатын судың мөлшерін анықтау үшін осы көрсеткішті пайдалануға болады. Әрбір қосылған су шынысы үшін әсері ақшылдан күңгірт түске дейін өзгереді.

- 1 Су ыдысы қақпағын ашып, су ыдысын талап етілген мөлшердегі суық су (сурет 2) мөлшерімен толтырыңыз.

**Ескертпе:** Су ыдысына 10 шыны көрсеткішінен артық су толтырмаңыз.

**Ескертпе:** Су ыдысына құйылған су мөлшері қайнату керек шыны санына сәйкес екендігін тексеріңіз. Кофе машинасында су ыдысындағы барлық су пайдаланылады.



## Кофе дәндерін пайдалану

**Ескерту:** Кофе дәндерін салатын ыдысты кофе дәндерімен толтырған кезде, су ыдысының қақпағы әрқашан жабық болсын. Әйтпесе, кофе дәндері су ыдысына түсіп кетіп, су ағатын тесіктерді бітеуі мүмкін.

- 1 Кофе дәні контейнерінің қақпағын (сурет 8) ашыңыз.
- 2 Контейнерді кофе дәндерімен толтырыңыз. Демдеу (сурет 9) қажет кофе мөлшері үшін кофе дәндері жеткілікті екенін тексеріңіз.

**Ескертпе:** Кофе дәні ыдысы кем дегенде жартылай толы болуы керек.

**Ескерту:** Ұнтақтағыштың бітеліп қалуын болдырмау үшін, қуырылмаған немесе карамельденген дәндер пайдаланбаңыз. Эспрессо дәндері орнына кофе дәндерін пайдаланыңыз, себебі эспрессо дәндері ұнтақтағышқа зақым келтіруі мүмкін.

- 3 Сүзгі себетінің ұстағышын (сурет 10) ашыңыз.
- 4 Сүзгі себетіне (сурет 11) тұрақты сүзгі немесе қағаз сүзгі (1x4 түрі немесе № 4) салыңыз.
- 5 Сүзгі себетінің ұстағышын жабыңыз.
- 6 Қажетті ұнтақтау түрін таңдау үшін түйірлік тұтқасын бұраңыз (ұсақ түйірден ірі түйірге дейін). Тоғыз ұнтақтау параметрі (сурет 12) бар.

**Кеңес:** Түйірлік тұтқасы 9 түрлі параметрдің ішінен таңдауға мүмкіндік береді. Белгішелер 3 алдын ала таңдалған оңтайлы параметрді көрсетеді, бірақ арасынан кез келген параметрді таңдай аласыз. Өзіңізге ұнайтын параметрді таңдау үшін, әр түрлі үгіту режимдерін қолданып көруді ұсынамыз.

- 7 Қоюлық түймесін (сурет 5) басыңыз. Кофе дәні белгішелері жыпылықтай бастайды.
- 8 Қажетті кофе қоюлығын таңдау үшін, басқару тұтқасын бұраңыз: 1 дән жұмсақ кофеге, 2 дән орташа күшті кофеге немесе 3 дән күшті кофеге арналған.
- 9 Қоюлығын (сурет 13) растау үшін басқару тұтқасы ортасын басыңыз.
- 10 Шыны санын таңдау үшін, қажетті шыны саны дисплейде (сурет 14) жыпылықтағанша басқару тұтқасын бұраңыз.

**Ескертпе:** Кофе машинасы су ыдысындағы суды толығымен пайдаланатынын ескеріңіз. Су мөлшерінен азырақ шыны санын таңдасаңыз, кофе күткендегіден сұйықтау болады.

- 11 Шыны (сурет 13) санын растау үшін, басқару тұтқасының ортасын басыңыз.
- 12 Басқару тұтқасы ортасын қайта басыңыз. Кофе машинасынан дыбыс шығып, қажетті кофе дәндерінің мөлшерін ұнтақтауды бастайды. Заттар ұнтақталып болғанда, кофе машинасы кофені демдеуді бастайды.
- 13 Құмыраны шығармай тұрып, кофе машинасы дыбысы тоқтауын күтіңіз.

**Ескертпе:** Демдеп болғаннан кейін кофе сүзгі себетінен бірнеше секунд тамшылап тұрады.

- 14 Кофе машинасы автоматты өшкенге дейін кофені ыстық күйінде сақтайды. Егер кофені ыстық күйінде сақтау керек болса, кофе машинасын өшіру үшін қосу/өшіру түймесін басыңыз.

## Алдын ала ұнтақталған кофені пайдалану

Кофе дәндерінің орнына алдын ала ұнтақталған кофе пайдаланғыңыз келсе, төмендегі қадамдарды орындаңыз.

- 1 Су ыдысы қақпағын ашып, су ыдысын талап етілген мөлшердегі суық су (сурет 2) мөлшерімен толтырыңыз.
- 2 Сүзгі себетінің ұстағышын (сурет 10) ашыңыз.
- 3 Сүзгі себетіне тұрақты сүзгі немесе қағаз сүзгі (1x4 түрі немесе № 4) салыңыз.

## 90 Қазақша

- 4 Алдын ала ұнтақталған кофені қағаз сүзгінің немесе тұрақты сүзгінің ішіне салыңыз.
- 5 Сүзгі себетінің ұстағышын жабыңыз.
- 6 Құмыраны кофе машинасына (сурет 3) салыңыз.
- 7 Қосу/өшіру (сурет 4) түймесін басыңыз. Дисплей жанады.
- 8 Қоюлығын таңдау түймесін (сурет 5) басыңыз.
- 9 Алдын ала ұнтақталған кофе параметрін (сурет 6) таңдау үшін басқару тұтқасын бұраңыз. Алдын ала ұнтақталған кофе белгішесі жанады.
- 10 Растау (сурет 13) үшін басқару тұтқасы ортасын басыңыз.
- 11 Одан кейін демдеу процесін бастау үшін, басқару тұтқасының ортасын қайта басыңыз.
- 12 Құмыраны шығармай тұрып, кофе машинасы дыбысы тоқтауын күтіңіз.

Ескертпе: Демдеп болғаннан кейін кофе сүзгі себетінен бірнеше секунд тамшылап тұрады.

- 13 Кофе машинасы автоматты өшкенге дейін кофені ыстық күйінде сақтайды. Егер кофені ыстық күйінде сақтау керек болса, кофе машинасын өшіру үшін қосу/өшіру түймесін басыңыз.

## Тамшылап ағуды тоқтату функциясы

Тамшылап ағуды тоқтату функциясы құмыраны кофе машинасынан демдеу аяқталғанға дейін алып тастауға мүмкіндік береді. Құмыраны алып тастаған кезде тамшылап ағуды тоқтату кофенің құмыраға ағуын тоқтатады.

Ескертпе: Құмыраны алып тастаған кезде қайнату процесі аяқталмайды. Құмыраны кофе машинасына 20 секунд ішінде қайтадан қоймасаңыз, сүзгі себеті тасып кетеді.

## Тазалау және техникалық қызмет көрсету

### Әр пайдаланғаннан кейін тазалау

Кофе машинасын суға немесе басқа сұйықтықтарға батыруға және ағынды судың астында жууға болмайды.

- 1 Штепсельдік ашаны розеткадан ажыратыңыз.
- 2 Кофе машинасының сыртын дымқыл шүберекпен тазалаңыз.
- 3 Сүзгі себетін және тұрақты сүзгіні ыстық сумен және біраз жуу сұйықтығымен тазалаңыз немесе оларды ыдыс жуғышта тазалаңыз.

### Ұнтақтағыш шұңғымасын тазалау

Маңызды: Ұнтақтағыш шұңғымасының ұнтақталған кофемен бітелуін болдырмау үшін, 1-2 апта сайын тазалаңыз. Бұл төмендегі қадамдармен оңай әрі жылдам.

Ескертпе: Тазартуды бастамас бұрын кофе дәнінің ыдысы бос екенін тексеріңіз.

- 1 Кофе машинасын (сурет 15) өшіру үшін қосу/өшіру түймесін басыңыз.
- 2 Сүзгі себетінің ұстағышын (сурет 10) ашыңыз.
- 3 Сүзгі себетіне (сурет 11) тұрақты сүзгі немесе қағаз сүзгі (1x4 түрі немесе № 4) салыңыз.
- 4 Сүзгі себетінің ұстағышын жабыңыз.
- 5 Ұнтақтағыш шұңғымасы қақпағын (сурет 16) ашу үшін дән науасын тазалау щеткасы шетін пайдаланыңыз.

- 6 Ұнтақтағышты тазарту түймесін 4 секундтай (сурет 17) басып тұрыңыз. Ұнтақтағыш өзін тазалай бастайды.
- 7 Ұнтақтағыш тазалауды тоқтатқан соң, ұнтақталған кофенің қалдықтарын шұңғыманың (сурет 18) төменгі бөлігіне жинау үшін дән науасын тазалау щеткасын қолданыңыз. Ұнтақталған кофенің қалдықтары сүзгі себетіне түседі.
- 8 Ұнтақтағыш шұңғымасы қапағын жабыңыз.
- 9 Қағаз сүзгісін немесе тұрақты сүзгіні ұнтақталған кофе қалдықтарымен алыңыз.

## Кофе машинасының қағын түсіру

Артық бу байқалғанда немесе демдеу уақыты артқанда кофе машинасы қағын түсіріңіз. Кофе машинасы қағын екі ай сайын түсіру ұсынылады. Қағын түсіруге тек ақ сірке суын пайдаланыңыз, себебі басқа өнімдер кофе машинасына зақым келтіруі мүмкін. Қақ кетіру туралы ақпаратты [www.philips.com/descale-coffeemaker](http://www.philips.com/descale-coffeemaker) сайтынан қараңыз.

**Ескерту:** Құрылғы қағын түсіру үшін 8% не одан көп сірке қышқылы бар сірке суын, табиғи сірке суын, ұнтақ не таблетка түріндегі қақ кетіргіштерді пайдалануға болмайды, өйткені бұл құрылғыны зақымдауы мүмкін.

- 1 Су ыдысының қапағын ашыңыз.
  - 2 Су ыдысын ақ сірке суымен 10 шыны көрсеткішіне дейін толтырыңыз (4 % сірке қышқылы).
  - 3 Сүзгі себетіне тұрақты сүзгі немесе қағаз сүзгі (1x4 түрі немесе № 4) салып, сүзгі себетін ұстағышты жабыңыз.
  - 4 Бос құмыраны кофе машинасына салыңыз.
  - 5 Штепсельдік ұшты қабырғадағы розеткаға қосыңыз.
  - 6 Кофе машинасын (сурет 4) қосу үшін қосу/өшіру түймесін басыңыз. Дисплей жанады.
  - 7 Алдын ала ұнтақталған кофе параметрін (сурет 6) таңдау үшін қоюлығын таңдау түймесін басып, басқару тұтқасын бұраңыз.
  - 8 Демдеу процесін (сурет 7) растап бастау үшін, басқару тұтқасы ортасын екі рет басыңыз.
  - 9 Құмыраның жартылай сірке суымен толуын күтіңіз. Одан кейін демдеу процесін үзу үшін, қосу/өшіру түймесін басыңыз. Сірке суының кемінде 15 минут қолданысына мүмкіндік беріңіз.
  - 10 Кофе машинасын кері қосу үшін қосу/өшіру түймесін басыңыз.
  - 11 Кофе машинасына демдеу процесін (сурет 7) аяқтату үшін басқару тұтқасы ортасын екі рет басыңыз.
  - 12 Құмыраны босатып, қағаз сүзгіні немесе тұрақты сүзгіні қақ қалдықтарымен бірге алыңыз.
  - 13 Су ыдысын суық сумен толтырып, басқа демдеу процесін (сурет 7) бастау үшін басқару тұтқасы ортасын екі рет басыңыз. Кофе машинасының толық демдеу процесін аяқтауына мүмкіндік беріп, құмыраны босатыңыз.
- Ескертпе:** Қажет болса, кофе машинасынан шығатын судан сірке суының дәмі немесе иісі кеткенше 14-қадамды қайталай беріңіз.
- 14 Сүзгі себетін және құмыраны ыстық суда, біраз тазалағыш сұйықтық қосып тазалаңыз.
  - 15 Кофе машинасын өшіру үшін кофе машинасының (сурет 15) алдындағы қосу/өшіру түймесін басыңыз.

## Кепілдік және қолдау көрсету

Егер сізге ақпарат немесе қолдау қажет болса, [www.philips.com/support](http://www.philips.com/support) сайтына кіріңіз немесе халықаралық кепілдік парақшасын оқыңыз.

## Керек-жарақтарға тапсырыс беру

Керек-жарақтарды немесе қосалқы бөлшектерді сатып алу үшін, [www.philips.com/parts-and-accessories](http://www.philips.com/parts-and-accessories) сайтына кіріңіз немесе Philips дилеріне хабарласыңыз. Сонымен қатар, еліңіздегі Philips тұтынушыға қолдау көрсету орталығына хабарласа аласыз (байланыс мәліметтерін халықаралық кепілдік парақшасынан қараңыз).

## Өңдеу

- Бұл таңба осы өнімді қалыпты тұрмыстық қалдықпен бірге тастауға болмайтынын білдіреді (2012/19/EU) (сурет 19).
- Электрондық және электр өнімдерін бөлек жинау бойынша жергілікті ережелерді орындаңыз. Дұрыс тастау қоршаған ортаға және адам денсаулығына кері әсерін тигізбеуге көмектеседі.

## Ақаулықтарды жою

Бұл тарауда машинада жиі кездесетін мәселелер аталып өтеді. Төмендегі ақпараттың көмегімен мәселені шеше алмасаңыз, жиі қойылатын сұрақтар тізімін көру үшін [www.philips.com/support](http://www.philips.com/support) сайтына кіріңіз немесе еліңіздегі Тұтынушыларды қолдау орталығына хабарласыңыз.

Мәселе	Шешім
Кофе машинасы жұмыс істемейді.	Кофе машинасын қосу үшін, тоқ тығынын қабырға розеткасына салып, қосу/өшіру түймесін басыңыз.
	Кофе машинасында көрсетілген кернеудің жергілікті желі кернеуіне сәйкес келетінін тексеріңіз.
	Су ыдысына су құйыңыз.
	Ұнтақтағыш шұңғымасы қақпағын жабыңыз.
Ұнтақтағыш істемейді немесе дұрыс істемейді.	Алдын ала ұнтақталған кофе таңдалмағанын тексеріңіз. Егер дисплейден алдын ала ұнтақталған кофе таңбасы көрінсе, алдын ала ұнтақталған кофе таңдағансыз.
	Ұнтақтағыш шұңғымасын нұсқауларды ұстана отырып тазалаңыз.
Ұнтақтағышты пайдаланған кезде, кофе өте сұйық болады.	Таңдалған шыны саны су ыдысындағы су мөлшерімен сәйкес екенін тексеріңіз. Кофе машинасы су ыдысындағы суды толығымен пайдаланатынын ескеріңіз.
	«Өте қою» кофе қоюлығын таңдау үшін, қоюлықты таңдау түймесін пайдаланыңыз.
	Дәмі немесе иісі күштірек кофе дөндерін пайдаланыңыз.
Алдын ала ұнтақталған кофені пайдаланғанда кофе өте сұйық болады.	Сүзгідегі алдын ала ұнтақталған кофе мөлшері су ыдысындағы су мөлшерімен сәйкес екенін тексеріңіз. Кофе машинасы су ыдысындағы суды толығымен пайдаланатынын ескеріңіз.
	Дәмі немесе иісі күштірек ұнтақталған кофені пайдаланыңыз.
	Кофенің қоюлығын арттыру үшін, алдын ала ұнтақталған кофенің мөлшерін көбейтіңіз немесе су мөлшерін азайтыңыз.

Кофе машинасынан кофе демдеп жатқанда құмыраны алынса, сүзгі толып кетеді.

Егер құмыраны демдеу барысында 20 секундтан артыққа алып тастасаңыз, тамшылап ағуды тоқтату функциясы сүзгі себетінің тасып кетуіне себеп болады. Сондай-ақ, қайнату процесі аяқталғанша, кофенің толық дәмі шықпайтынын ескеріңіз. Сондықтан, қайнату процесі аяқталғанша құмыраны шығарып, кофені құйып алмауды ұсынамыз.

Кофе машинасы демдеу біткеннен кейін көп уақыт бойы тамшылауын жалғастырады.

Тамшылауды будың жиналуы тудырады. Кофе демдегіштің біраз уақыт бойы тамшылап тұруы қалыпты жағдай.

Тамшы шығару тоқтамаса, тамшы шығаруды тоқтатқыш бітеліп қалуы мүмкін. Тамшы тоқтатқышты тазалау үшін, сүзгі себетінің ұстағышын ашып, сүзгі себетін шығарыңыз. Сүзгі себетін және тамшы тоқтатқышты ағын суда шайыңыз.

Кофе жетерліктей ыстық емес.

Тек бірнеше шыны демделген болса, құмандағы кофе тезірек суып кетеді. Егер 10 шыны, яғни ыдыс толтырылып демделсе, кофе ұзағырақ ыстық болады.

Кофе машинасы қағын түсіріңіз.

Кофе машинасы ұнтақтағыш шұңғымасын тазалауды бастамайды.

Кофе машинасының тоққа қосылғанын тексеріңіз.

Кофе қоюлығы түймесін басып тұру алдында ұнтақтағыш шұңғымасы қақпағын ашыңыз.

Ұнтақтағыш өзін тазалауды бастағанша, кофе қоюлығы түймесін 4 секунд басып тұрыңыз.

Кофе машинасы жұмыс істейді, бірақ дыбысты сигнал береді.

Ұнтақтағыш шұңғымасы қақпағы дұрыс жабылғанын тексеріңіз.

Кофе дәндері тез бітіп қалатын сияқты.

Дұрыс кофе шынысын демдеу үшін, кофе машинасын белгілі бір ұнтақталған кофе мөлшері болуы керек. Өрбір шыны үшін ұнтақталған кофенің оңтайлы мөлшерін алуға кофе машинасымен пайдаланылатын кофе дәндерінің мөлшері қалыпты.

Кофе машинасын

Өндіруші: "Филипс Консьюмер Лайфстайл Б.В.", Туссендиепен 4, 9206 АД, Драхтен, Нидерланды  
Ресей және Көдендік Одақ территориясына импорттаушы: "ФИЛИПС" ЖШҚ, Ресей Федерациясы,  
123022 Мәскеу қаласы, Сергей Макеев көшесі, 13-үй, тел. +7 495 961-1111

HD7767: 220-240 В; 50-60 Гц; 1000 Вт

I- класс

Тұрмыстық қажеттіліктерге арналған

Қытайда жасалған

Сақтау шарттары, пайдалану

Температура 0 °C - +50 °C

Салыстырмалы ылғалдылық 20 % - 95 %

Атмосфералық қысым 85 - 109 kPa









\_ |

| \_

\_ |

| \_

2

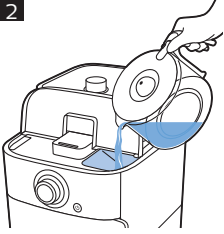

3

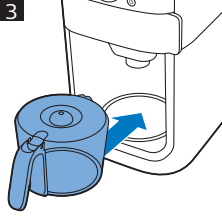

4

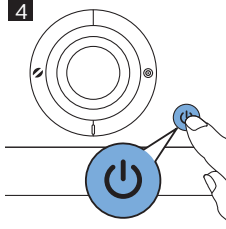

5

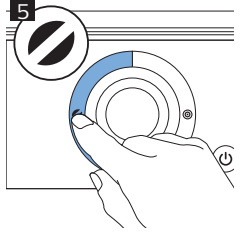

6

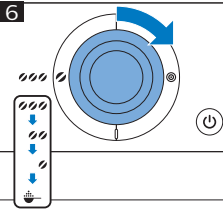

7

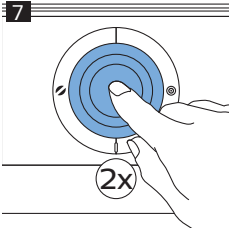

8

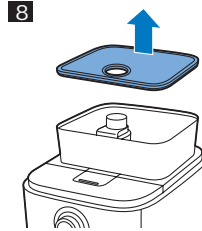

9

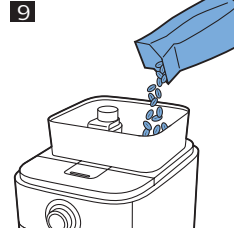

10

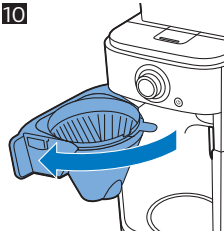

11

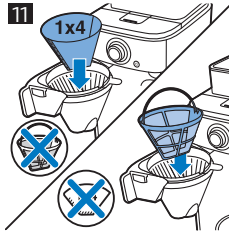

12

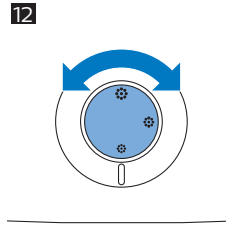

13

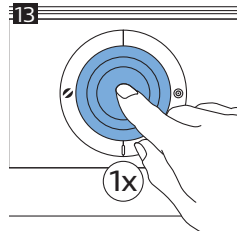

14

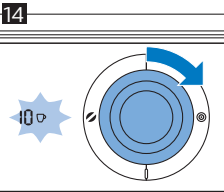

15

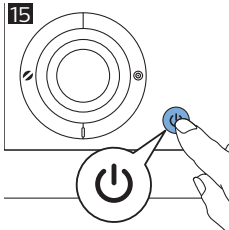

16

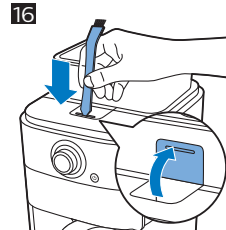

17

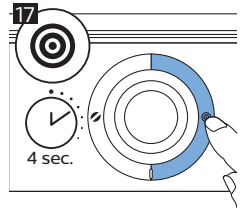

18

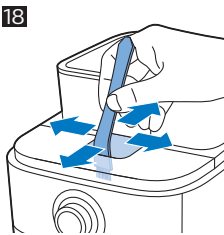

19



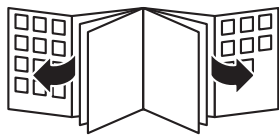

© 2019 Koninklijke Philips N.V.  
All rights reserved  
3000.030.1569.2 (11/2/2019)



>75 % recycled paper  
>75 % papier recyclé