

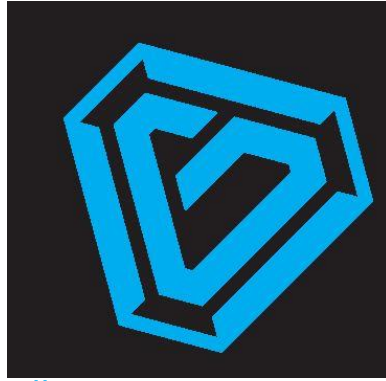

GameSir VX AimSwitch

E-sports Combo

Руководство пользователя ►



ОПТИМИЗИРУЙТЕ ПРОИЗВОДИТЕЛЬНОСТЬ ОБОРУДОВАНИЯ GAMESIR

GameSir G-Crux - это инструмент для конфигурации аппаратного обеспечения, который поможет добиться большей мощности от вашего оборудования GameSir, выведя его на новый уровень производительности. Получите доступ к более точному управлению и таким расширенным возможностям, как переназначение клавиш, назначение макросов, настройка подсветки и т.д.



<https://gamesir.hk/pages/g-crux>
(GameSir G-Crux)

! Примечание: ЧТОБЫ ДОБИТЬСЯ НАИЛУЧШИХ ОЩУЩЕНИЙ ОТ ИГРОВОГО ПРОЦЕССА, УСТАНОВИТЕ ПОСЛЕДнюю ВЕРСИю ПРОШИВКИ GAMESIR VX С ПОМОЩЬЮ GAMESIR G-CRUX APP

КОМПЛЕКТ ПОСТАВКИ

Игровая клавиатура (кейпад) GameSir VX E-sports
Игровая мышь GameSir GM190 E-sports
Отделяемая скользящая подставка для ладоней
Беспроводной USB-ключ Agility X 2,4Гц
Кабель микро-USB (3,28 фута)
Руководство пользователя

СИСТЕМНЫЕ ТРЕБОВАНИЯ

Windows 7/8/10
PS4/PS4 Slim/PS4 Pro
PS3
Xbox One/Xbox One S/Xbox One X
Nintendo Switch
Nintendo Switch Lite

РЕГИСТРАЦИЯ

Зарегистрируйте свой идентификационный номер (GameSir ID) на сайте <https://gamesir.hk/>, чтобы получать актуальную информацию о состоянии гарантии вашего изделия и выгодные предложения от GameSir.

ВАШИ ПРЕИМУЩЕСТВА

* Замена изделия на ту же модель в течение 12 месяцев с момента получения.

* Чтобы бесплатно получить техническую поддержку, свяжитесь с нами

Веб-сайт: <https://gamesir.hk>

Клиентская служба поддержки: cs@gamesir.hk

Часы работы: Сб. - Вс. 9:00 - 18:00 по Тихоокеанскому поясному времени

Пн.- Ср. 6:00 - -18:00 по Тихоокеанскому поясному времени

Чт.- Пт. 6:00 - -15:00 по Тихоокеанскому поясному времени

КОМПОНОВОЧНАЯ СХЕМА УСТРОЙСТВ

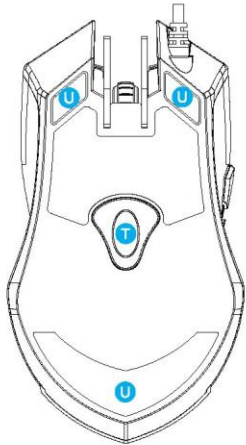
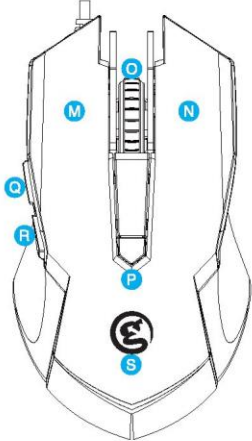
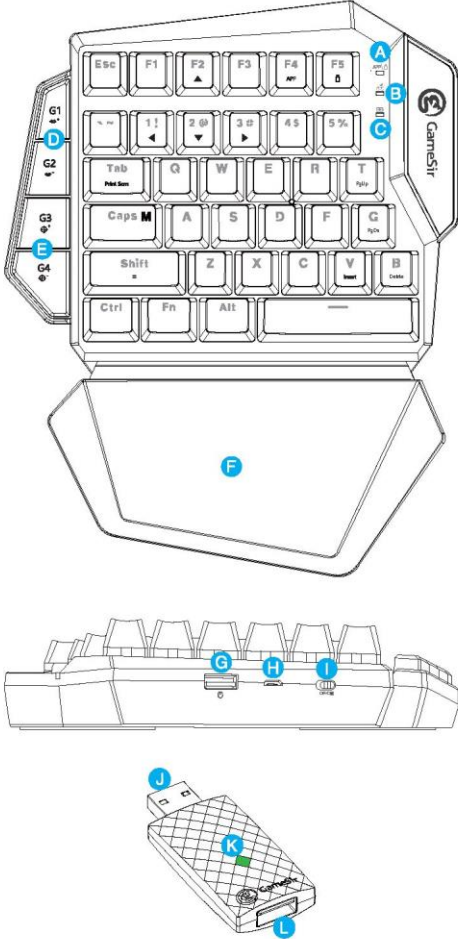

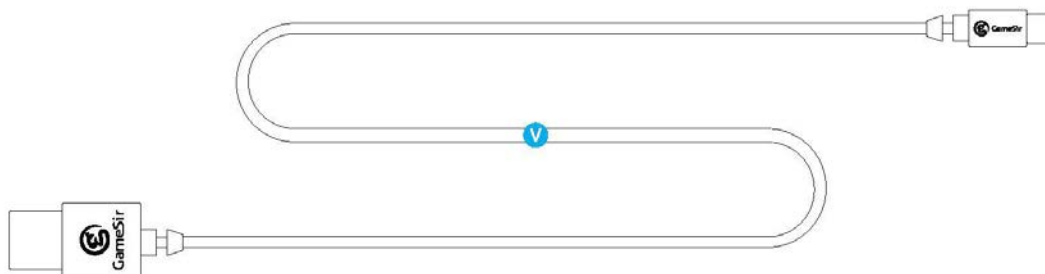





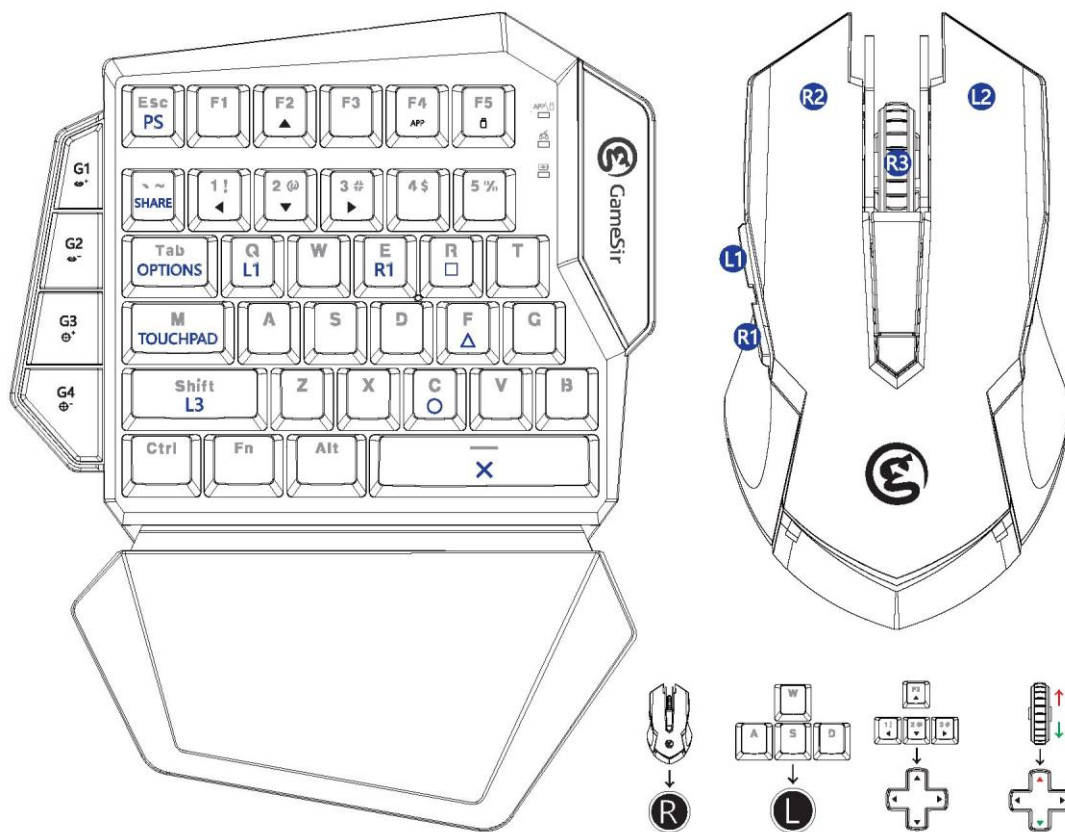

- A. Индикатор состояния подключения
- B. Индикатор режима подключения
- C. Индикатор питания
- D. Настройка чувствительности стрельбы "от бедра" (G1-G2)
- E. Настройка чувствительности стрельбы "от плеча" (G3-G4)
- F. Отделяемая скользящая подставка для ладоней
- G. Порт USB (для мыши)
- H. Порт микро-USB
- I. Выключатель питания
- J. Беспроводной USB-ключ Agility X 2,4Гц
- K. Индикатор USB-ключа 2,4Гц
- L. USB-порт для USB-ключа 2,4Гц
- M. Левая кнопка
- N. Правая кнопка
- O. Средняя кнопка и колесо прокрутки
- P. Кнопка регулировки разрешающей способности (DPI)
- Q. Кнопка 5
- R. Кнопка 4
- S. Индикаторная подсветка логотипа
- T. Оптический датчик
- U. Ролик мыши
- V. Кабель зарядки микро-USB

Подключение





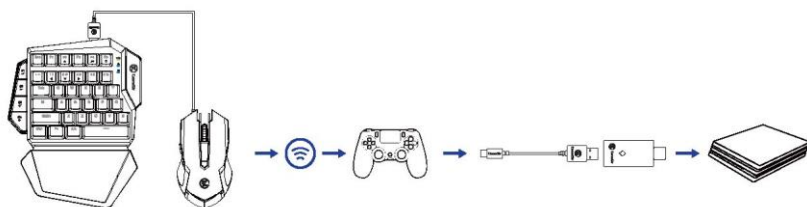

Подключение к приставкам PS4/PS4 Slim/PS4 Pro

- Вставьте мышь GameSir GM190 в USB-порт кейпада GameSir VX.
- Включите GameSir VX , индикатор подключения замигает зеленым светом , сигнализируя о том, что кейпад GameSir VX готов к подключению.
- Вставьте USB-ключ в USB-порт PS4, индикатор ключа замигает зеленым светом , сигнализируя о том, что PS4 готова к подключению. Когда индикатор подключения и индикатор ключа перестают мигать и начинают постоянно светиться зеленым светом, подключение выполнено  .
- Подключите собственный геймпад PS4 к USB-порту USB-ключа с помощью кабеля USB и подождите, пока приставка идентифицирует геймпад. Когда индикатор подключения начинает постоянно светиться голубым светом , идентификация завершена.
- При подключении включенного геймпада PS4 автоматически входит в режим выбора пользователя; выберите подходящего пользователя и подтвердите выбор, чтобы закончить подключение. По умолчанию клавиши "A" и "D" используются для выбора, а клавиши "Пробел" и "C" - для подтверждения. При подключении выключенного геймпада кейпад GameSir VX готов к использованию.







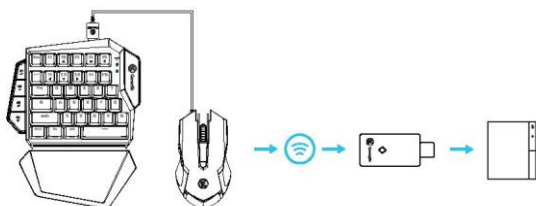

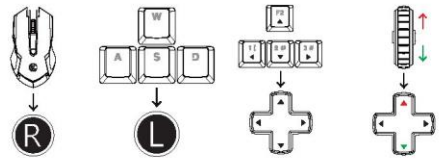
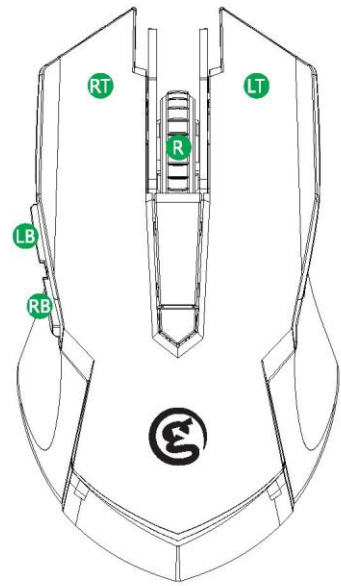
Подключение к приставке PS3

- Вставьте мышь GameSir GM190 в USB-порт кейпада GameSir VX.
- Включите GameSir VX . Когда индикатор замигает зеленым светом , можно подключать кейпад GameSir VX.
- Вставьте беспроводной ключ Agility X 2,4ГГц в USB-порт PS3. Индикаторы кейпада и беспроводного ключа начнут постоянно светиться зеленым светом  .
- Чтобы подключиться к PS3 одновременно нажмите на кейпаде клавиши FN и 4. Индикатор начнет постоянно светиться голубым светом .









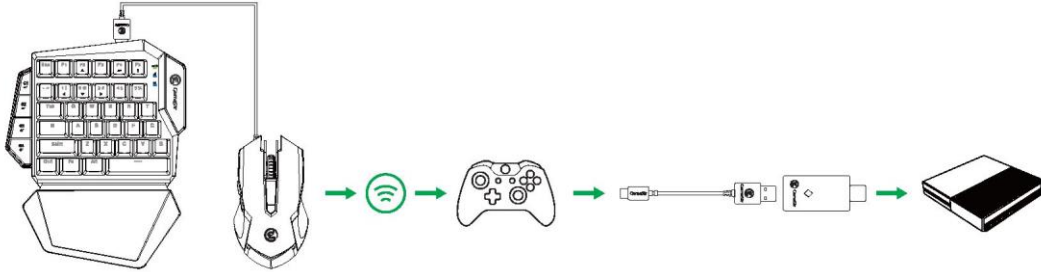

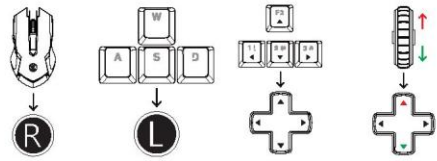
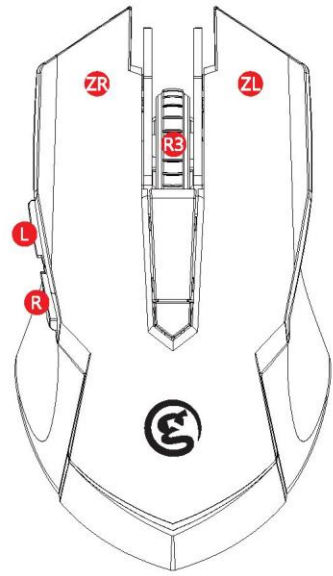
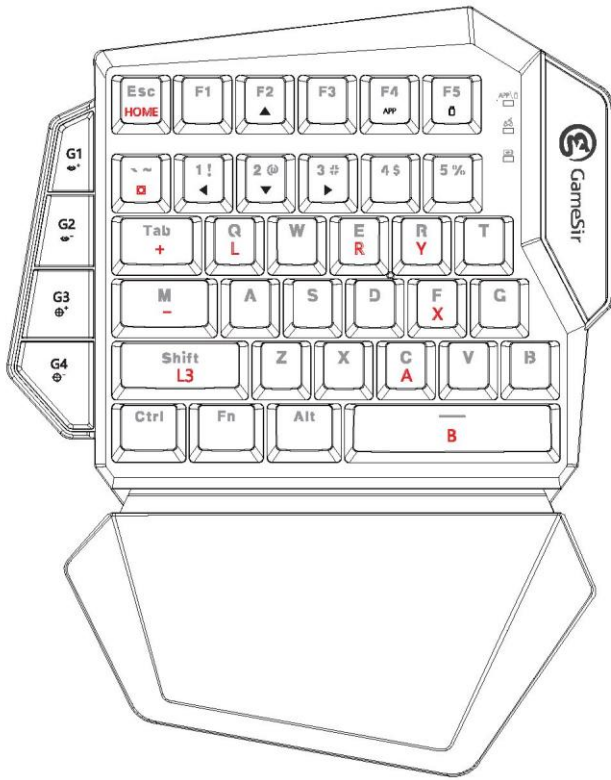

Подключение к приставкам Xbox One/Xbox One S/Xbox One X

- Вставьте мышь GameSir GM190 в USB-порт  кейпада GameSir VX.
- Включите GameSir VX . Когда индикатор замигает зеленым светом  ^{APP}, можно подключать кейпад GameSir VX.
- Вставьте беспроводной ключ Agility X 2,4Гц в USB-порт Xbox One/Xbox One S/Xbox One X. Индикаторы кейпада и беспроводного ключа начнут постоянно светиться зеленым светом  ^{APP} .
- Для подключения геймпада Xbox One/Xbox One S/Xbox One X к беспроводному ключу Agility X 2,4Гц используйте кабель USB. Индикатор на кейпаде начнет постоянно светиться зеленым светом .









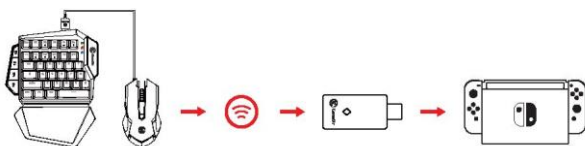

Подключение к приставке Nintendo Switch

- Вставьте мышь GameSir GM190 в USB-порт  кейпада GameSir VX.
- Откройте системные настройки (System Setting), выберите: Controllers and Sensors (контроллеры и датчики) > Pro Controller Wired Communication (проводное подключение контроллера).
- Включите GameSir VX , индикатор подключения замигает зеленым светом , сигнализируя о том, что кейпад GameSir VX готов к подключению.
- Вставьте USB-ключ в USB-порт  станции приставки Switch, индикатор ключа замигает зеленым светом , сигнализируя о том, что приставка готова к подключению. Когда индикатор подключения и индикатор ключа перестают мигать и начинают постоянно светиться зеленым светом , подключение выполнено. Когда индикатор подключения начинает постоянно светиться красным светом , идентификация завершена.
- Кейпад GameSir VX может работать с приставкой Switch.

* Примечание: Если вы можете играть, но не можете перемещаться по главному меню, выполните шаги, описанные ниже: System Setting (системные настройки) > Controllers (контрллеры) > Change Grip/Order (Изменение подключения геймпада / получение интерфейса для подключения), выполните инструкции на экране и перезапустите игру.



Подключение к приставке Nintendo Switch Lite



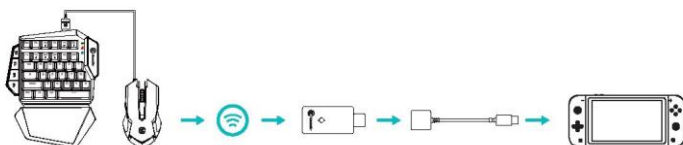

- Откройте системные настройки (System Setting) приставки Switch Lite, выберите: Controllers and Sensors (контроллеры и датчики) > Pro Controller Wired Communication (проводное подключение контроллера).
- Подключите к приставке Switch Lite USB-адаптер типа C, поддерживающий подключение к приставке Switch. (USB-адаптер типа C не входит в поставку)
- Вставьте кабель USB мыши VX в USB-порт  VX.
- Включите GameSir VX , индикатор подключения замигает зеленым светом , сигнализируя о том, что кейпад GameSir VX готов к подключению.
- Вставьте беспроводной ключ в USB-порт USB-адаптера типа C, после чего индикатор ключа замигает зеленым светом , а устройства будут подключены. Когда индикатор подключения и индикатор ключа начнут постоянно светиться зеленым светом , подключение выполнено успешно. Когда индикатор подключения становится красным , идентификация выполнена успешно.
- Подключение закончено. Кейпад GameSir VX может работать с приставкой Switch Lite.

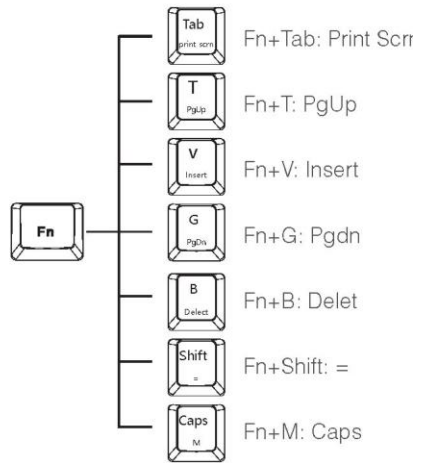
Примечание: Если вы можете играть, но не можете перемещаться по главному меню, выполните шаги, описанные ниже: System Setting (системные настройки) > Controllers (контрллеры) > Change Grip/Order (Изменение подключения геймпада / получение интерфейса для подключения), выполните инструкции на экране и перезапустите игру.





Подключение к ПК с операционной системой Windows с помощью беспроводного USB-ключа Agility X 2,4ГГц

- a. Подключите мышь GameSir GM190 к USB-порту ПК с ОС Windows.
- b. Включите GameSir VX . Когда индикатор замигает зеленым светом , можно подключать кейпад GameSir VX.
- c. Вставьте беспроводной USB-ключ Agility X 2,4ГГц в USB-порт ПК с операционной системой Windows. Индикаторы кейпада GameSir VX и беспроводного ключа начнут постоянно светиться зеленым светом  .
- d. Драйвер будет автоматически установлен на ПК. Кейпад GameSir VX может продолжать работу с ПК.

Подключение к ПК с ОС Windows с помощью кабеля

- a. Подключите кейпад GameSir VX к USB-порту ПК с ОС Windows.
- b. Драйвер будет автоматически установлен на ПК.
- c. Кейпад GameSir VX может продолжать работу с ПК.

Функция MixShift (только для ПК)

Кейпад GameSir VX соответствует требованиям разнообразных игр, поскольку позволяет использование множества комбинаций клавиш в разных типах игр для разных сценариев. Новая технология GameSir MixShift обеспечивает абсолютно новый уровень улучшенного управления большинством клавиш, которое может быть выполнено нажатием на клавишу Fn в комбинации с разными клавишами. Кроме того кейпад GameSir VX предоставляет два профиля с уникальной раскладкой клавиш, что позволяет легко переключаться между режимом управления клавишами W/A/S/D и режимом управления с помощью крестовины (D-pad) простым нажатием комбинации Fn+F2/1 /2/3. Режим управления клавишами W/A/S/D: индикатор горит. Режим управления с помощью крестовины (D-pad): горят индикатор питания и индикатор режима управления с помощью крестовины (D-pad).

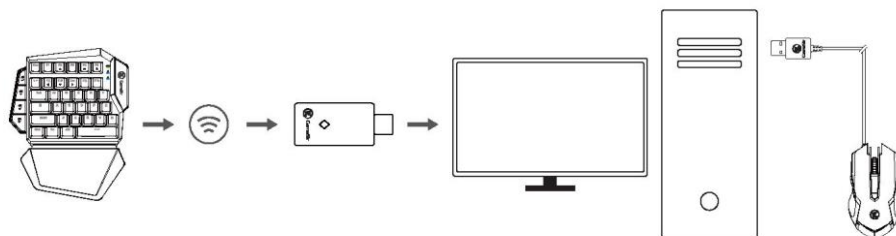

НАСТРОЙКА ЧУВСТВИТЕЛЬНОСТИ СТРЕЛЬБЫ "ОТ БЕДРА" И "ОТ ПЛЕЧА" (ТОЛЬКО ДЛЯ КОНСОЛЕЙ)

Клавиши G1, G2 можно использовать для регулировки чувствительности стрельбы от бедра. G1 увеличивает значение, а G2 уменьшает его.

Существует 10 уровней чувствительности. По умолчанию включается уровень 8.

Клавиши G3, G4 можно использовать для регулировки чувствительности стрельбы от плеча. G3 увеличивает значение, а G4 уменьшает его.

Существует 10 уровней чувствительности. По умолчанию включается уровень 5.

РЕГУЛИРОВКА РАЗРЕШАЮЩЕЙ СПОСОБНОСТИ (DPI) ИГРОВОЙ МЫШИ GAMESIR GM190

По умолчанию уровень разрешающей способности мыши GameSir GM190 установлен в значение 800. Нажмите кнопку DPI для выбора одного из 5 уровней разрешающей способности (400/800/1600/ 3200/12000). Индикатор игровой мыши GameSir GM190 будет мигать разными цветами:

- Зеленый: 400DPI
- Голубой: 800DPI
- Желтый: 1600DPI
- Красный: 3200DPI
- Белый: 12000DPI

РЕГУЛИРОВКА ЧАСТОТЫ ОПРОСА ИГРОВОЙ МЫШИ GM190

Частота опроса мыши GameSir GM190 по умолчанию - 1000Гц. Нажимайте правую кнопку и кнопку DPI, чтобы выбрать один из 4 уровней частоты опроса (125Гц / 250Гц / 500Гц / 1000Гц). Индикатор игровой мыши GameSir GM190 будет мигать белым цветом для разных частот:

- Один раз: 125Гц
- Два раза: 250Гц
- Три раза: 500Гц
- Четыре раза: 1000Гц

АВТОМАТИЧЕСКОЕ ПЕРЕКЛЮЧЕНИЕ В РЕЖИМ ОЖИДАНИЯ

Если кейпад GameSir VX подключен, он автоматически войдет в режим ожидания после 600 секунд бездействия.

Если кейпад GameSir VX отключен, он автоматически войдет в режим ожидания после 120 секунд бездействия.

- Если кейпад GameSir VX находится в режиме ожидания, нажмите клавишу G1, чтобы снова подключить его к устройству.

- ЭЛЕКТРОПИТАНИЕ

Время зарядки: 2 - -3 часа

Адаптер: 5В / -1А

Когда GameSir VX подключен, индикатор питания светится голубым светом 

Когда GameSir VX заряжается, индикатор питания мигает зеленым 

При низком уровне заряда GameSir VX (15% и ниже), индикатор питания светится красным светом 



При низком уровне заряда GameSir VX (5% и ниже), кейпад автоматически выключится.

ПЕРЕЗАГРУЗКА

Чтобы перезагрузить GameSir VX, нажмите Fn+Esc.

ПОДКЛЮЧЕНИЕ К МОБИЛЬНОМУ ПРИЛОЖЕНИЮ GAMESIR VX G-CRUX

Приложение GameSir VX G-Crux позволяет настраивать клавиши, регулировать чувствительность и выполнять разнообразные настройки GameSir VX.

- Включите Bluetooth на мобильном телефоне.
- Включите GameSir VX. Когда индикатор замигает зеленым светом  ^{APP}, можно подключать кейпад GameSir VX. Одновременно нажмите клавиши Fn и F4 на кейпаде GameSir VX. Когда индикатор начнет мигать голубым светом  ^{APP}, GameSir VX можно подключать к мобильному телефону.
- В списке Bluetooth найдите GameSir VX, чтобы подключить его к телефону. После успешного подключения индикатор начнет светиться голубым светом  ^{APP}.
- Откройте приложение GameSir VX G-Crux, чтобы настроить работу клавиш.



<https://gamesir.hk/pages/g-crux>
(GameSir G-Crux)

GameSir • Gaming is Winning.™