

Радиоуправляемые модели танков с пневмопушкой, масштаб 1:16

ИНСТРУКЦИЯ

Производитель постоянно работает над улучшением дизайна и характеристик своей продукции, поэтому комплектация, некоторые узлы и детали могут отличаться от образцов, приведенных в инструкции.

Пожалуйста, сохраняйте эту инструкцию на протяжении всего срока эксплуатации модели.

Фирма-продавец не несет ответственности за любые возможные последствия, возникшие при несоблюдении ниже перечисленных мер предосторожности, а также за последствия, возникшие в результате самостоятельной сборки и/или некорректной предпусковой настройки изделия

ВНИМАНИЕ! Модели выпускаются в двух вариантах исполнения, с пневмопушкой и как опция, с инфракрасной пушкой для танкового боя. Ик оборудование моделей приобретается отдельно. Дым система, также приобретается отдельно.

ВВЕДЕНИЕ

Спасибо за приобретение данной модели. Ваша модель – сложный технический продукт, как и настоящий танк или самоходка, имеет высокую маневренность и проходимость. Башня у танков может вращаться для стрельбы в бок. Ствол орудия перемещается вверх и вниз. Мощная пневматическая пушка с приводом от электродвигателя стреляет пластиковыми шариками ВВ на расстояние до 25м!

Все модели бронетехники оборудованы электронными модулями для имитации звука запуска и работы двигателя, пулеметной очереди, выстрела из орудия и т.п.

Модели рассчитаны на питание от аккумуляторной батареи, а для питания пульта управления используются восемь батарей типа АА. С полностью заряженным питанием, модель способна работать непрерывно в течение приблизительно 20 минут. Для запуска нескольких моделей одновременно используйте пары кварцев с различным номиналом, это обеспечит передачу сигнала без помех.

"Творчество, Технологии, Качество" – все это воплощено в серии радиоуправляемой бронетехники в масштабе 1/16.

ВНИМАНИЕ! Этот продукт содержит мелкие детали, используйте и храните это изделие вне досягаемости детей в возрасте до трех лет.

Этот продукт содержит электронные компоненты. Оберегайте изделие от воздействия влаги, не ломайте не укорачивайте антенны, не направляйте антенны в лицо и глаза. Регулярно проверяйте зарядное устройство, провода, вилки и другие компоненты на предмет отсутствия повреждений. При обнаружении неисправности не используйте модель, пока она не будет отремонтирована.

ПРАВИЛА ЭКСПЛУАТАЦИИ

1. Съемные мелкие детали демонтируйте и убирайте в недосягаемое для детей место сразу после использования модели, не позволяйте детям брать и поглатывать мелкие детали.
2. При обнаружении радиопомех при работе модели, пожалуйста, выберите другое место для запуска.
3. При снижении напряжения элементов питания передатчика, пожалуйста, немедленно прекратить запуск модели.
4. Содержите модель в чистоте, оберегайте ее от грязи и пыли.
5. Храните модель и пульт в сухом, прохладном месте.
6. Не запускайте, не храните модель вблизи огня или источника высокой температуры, а так же во влажных условиях.
7. Не допускайте воздействие влаги на элементы питания.

ПРАВИЛА ИСПОЛЬЗОВАНИЯ ЭЛЕМЕНТОВ ПИТАНИЯ

1. Для питания модели используется NiCd аккумулятор SC 7.2В.
2. Для пульта дистанционного управления используются 8х1.5В батареек размер "АА".
3. При установке или замене элементов питания, пожалуйста, соблюдайте полярность подключения.
4. Заряжайте NiCd аккумулятор только зарядным устройством из комплекта к модели.
5. Не устанавливайте в пульт одновременно старые и новые батареи и элементы разных типов и/или производителей.
6. Перед хранением извлекайте элементы питания из модели и пульта управления.
7. Не допускайте короткого замыкания контактов элементов питания.
8. Не пытайтесь заряжать не заряжаемые батарейки.
10. Пожалуйста, не бросайте элементы питания в воду или огонь.
11. Перед включением зарядного устройства убедитесь, что его параметры соответствуют напряжению Вашей бытовой сети.
12. Не оставляйте аккумулятор во время зарядки без присмотра.

МЕРЫ ПРЕДОСТОРОЖНОСТИ

Это изделие не игрушка, это радиоуправляемая модель с очень мощной пневматической пушкой. Оружие модели стреляет пластиковыми шариками ВВ на дальность 20-30м. Пожалуйста, используйте модель осторожно, не стреляйте в людей и животных, попадание шарика в тело причинит боль и может нанести травму. Пожалуйста, перед использованием прочитайте следующие меры предосторожности:

Во время стрельбы используйте защитные очки

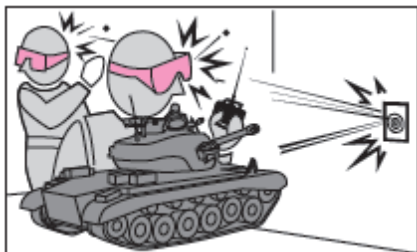

Все люди по близости во время стрельбы должны надеть защитные. Имейте в виду, когда шарик ударяется о что-то твердое, он может отскочить. (Перед стрельбой убедитесь, что рядом нет людей без защитных очков.)

 Не стреляйте в людей и животных



Никогда не направляйте ствол и не стреляйте в людей и животных. Шарик, выпущенный из ствола очень опасен, он причинит боль и телесные повреждения.

 Не запускайте модель на дороге

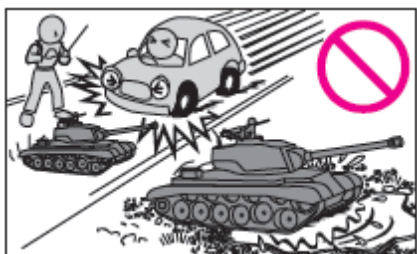

Не запускайте модель на дороге, это может привести дорожно-транспортному происшествию. Не запускайте модель на тротуаре для пешеходов. Не запускайте модель по лужам и воде, по ковру, по грязи, траве или песку, это может стать причиной повреждения модели.

 Храните и используйте модель вне досягаемости маленьких детей



Данная модель содержит мелкие детали, которые могут вызвать удушье при проникновении в дыхательные пути. Пожалуйста, храните и используйте модель вне досягаемости маленьких детей.

 Не размахивайте антенной возле лица

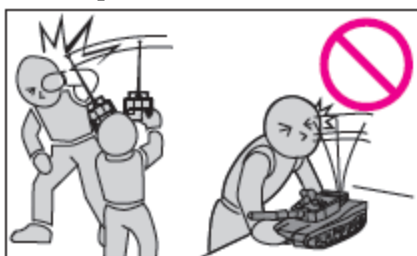

Конец антенны может повредить глаз. Не размахивайте антенной возле своего лица и на удалении от лица рядом стоящих. Сломанная антенна может иметь очень острый конец, а это опасно, в этом случае пожалуйста,

немедленно обратитесь в сервисный центр для ремонта антенны.
После эксплуатации устанавливайте выключатель стрельбы в положение OFF

Всегда после эксплуатации:

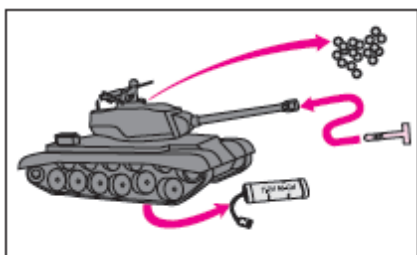

1. Устанавливайте выключатель стрельбы в положение OFF.
2. Вставьте защитный колпачок в дуло.
3. Удалите из модели оставшиеся шарики BB. (Поверните модель вверх брюхом и вытряхните шарики BB.)
4. Извлеките из модели аккумулятор и батарейки из пульта. (В противном случае элементы питания могут разрядиться сами по себе и выйти из строя.)

 **Никогда не заглядывайте в ствол**

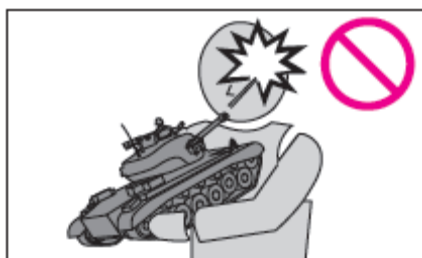

Во избежание повреждения глаз, никогда не пытайтесь заглянуть в дуло орудия, независимо, есть внутри шарики или нет. Помните, случайная радиопомеха может привести к выстрелу и травме глаз.

 **Никогда не стреляйте в местах, где ходят люди или ездят машины.**



Если рядом гуляют люди, или мимо проезжают машины, стрельба может быть опасна для них. Не стреляйте в таких местах.

 **Не прикасайтесь к подвижным и вращающимся деталям**

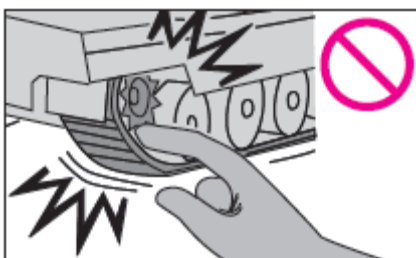

Не прикасайтесь к колесам, гусеницам или другим подвижным деталям, не допускайте соприкосновение с вращающимися деталями свободных частей одежды или волос.

 **Оберегайте модель от воздействия прямых солнечных лучей**

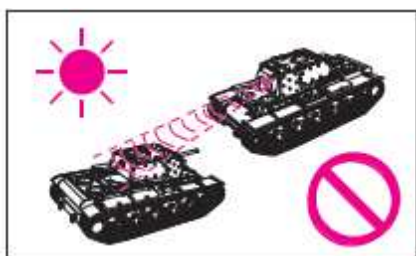

Не допускайте воздействие на модель прямых солнечных лучей. Солнечный свет или яркий свет могут оказывать негативное воздействие на сигнал при использовании ИК пушек для танкового боя.

 **ВНИМАНИЕ!** Производитель и продавец не несут ответственность за любые травмы или повреждения имущества, возникшие по вине пользователя в результате неправильного

использования, несоблюдении мер предосторожности или из-за самостоятельной разборки и/или модернизации изделия.

⚠ ВНИМАНИЕ!

- Не направляйте ствол, не стреляйте в стеклянные или другие хрупкие предметы, такие как окно, экран телевизора, лампы, электрические приборы, мебель и т.п.
- Не используйте шарики ВВ стороннего производителя, это может привести к заклиниванию орудия. Не засыпайте посторонние предметы в люк для шариков или в ствол.
- Не разбирайте, не пытайтесь самостоятельно отремонтировать модель, и особенно ее орудие.
- Если модель или пульт дистанционного управления подверглись воздействию влаги, немедленно прекратите их использование, удалите все элементы питания и обратитесь в сервисный центр для обслуживания.
- Не подвергайте модель или пульт дистанционного управления воздействию интенсивного солнечного света или тепла, в противном случае они могут деформироваться и не смогут работать правильно.
- Храните инструкцию на протяжении всего срока службы модели.

⚠ ВНИМАНИЕ! Эта модель – сложное электронное изделие, ее следует эксплуатировать аккуратно. Оберегайте модель от ударов, воздействия пыли, песка или камней. (Те же требования для пульта дистанционного управления).

Эта модель предназначена только для использования внутри помещений! Пожалуйста, избегайте следующих ситуаций:

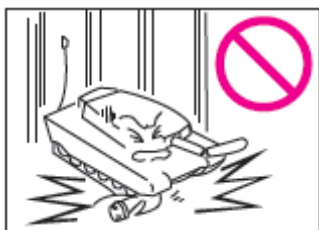

Сильный удар вследствие падения или столкновения с препятствием может привести к повреждению модели.



Не запускайте модель в местах, где она может подвергнуться воздействию влаги. (Пульт дистанционного управления также должен быть сухим.)

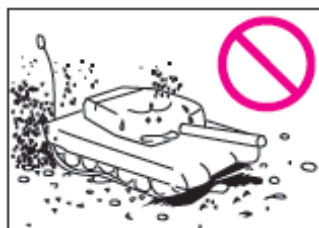

Не запускайте модель на песке или других неровных поверхностях, а так же в местах с повышенной запыленностью.



Не запускайте модель на газоне или ковре, а так же в других местах, где создается повышенное сопротивление движению.



Не допускайте проникновение любых предметов (кроме шариков из комплекта) в люк.



ВНИМАНИЕ!



Соблюдайте безопасность при использовании инструментов.



Будьте осторожны с батареями



Не используйте поврежденные батареи



Всегда надевайте защитные очки



КОМПЛЕКТАЦИЯ

ПУЛЬТ ДИСТАНЦИОННОГО УПРАВЛЕНИЯ

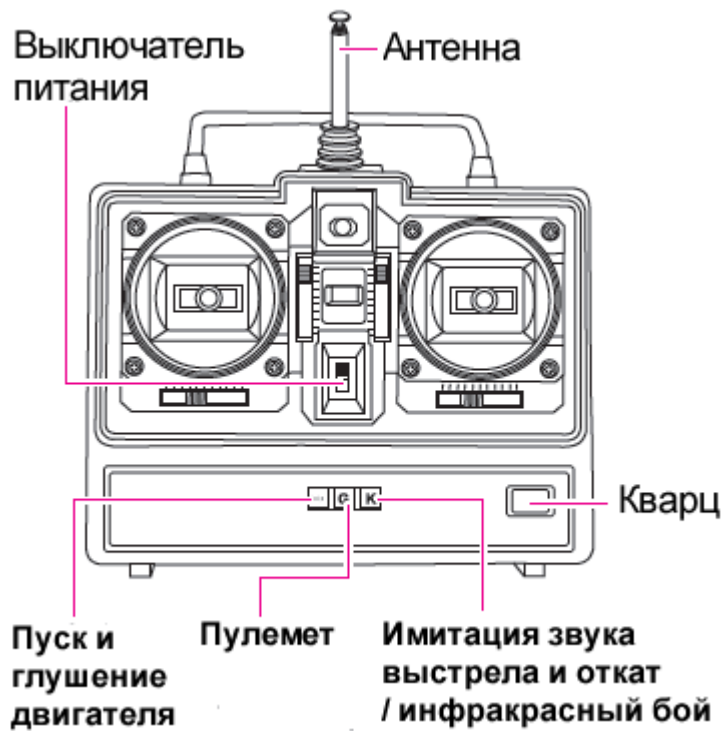

Принадлежности для стрельбы

Шарики для стрельбы



Мишень

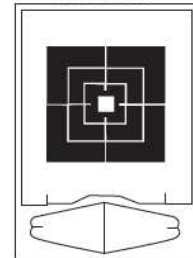

Заглушка ствола

Вынимайте заглушку ствола перед стрельбой и вставляйте ее обратно в дуло сразу после стрельбы.



АККУМУЛЯТОР

Зарядное устройство



Коробка с аксессуарами



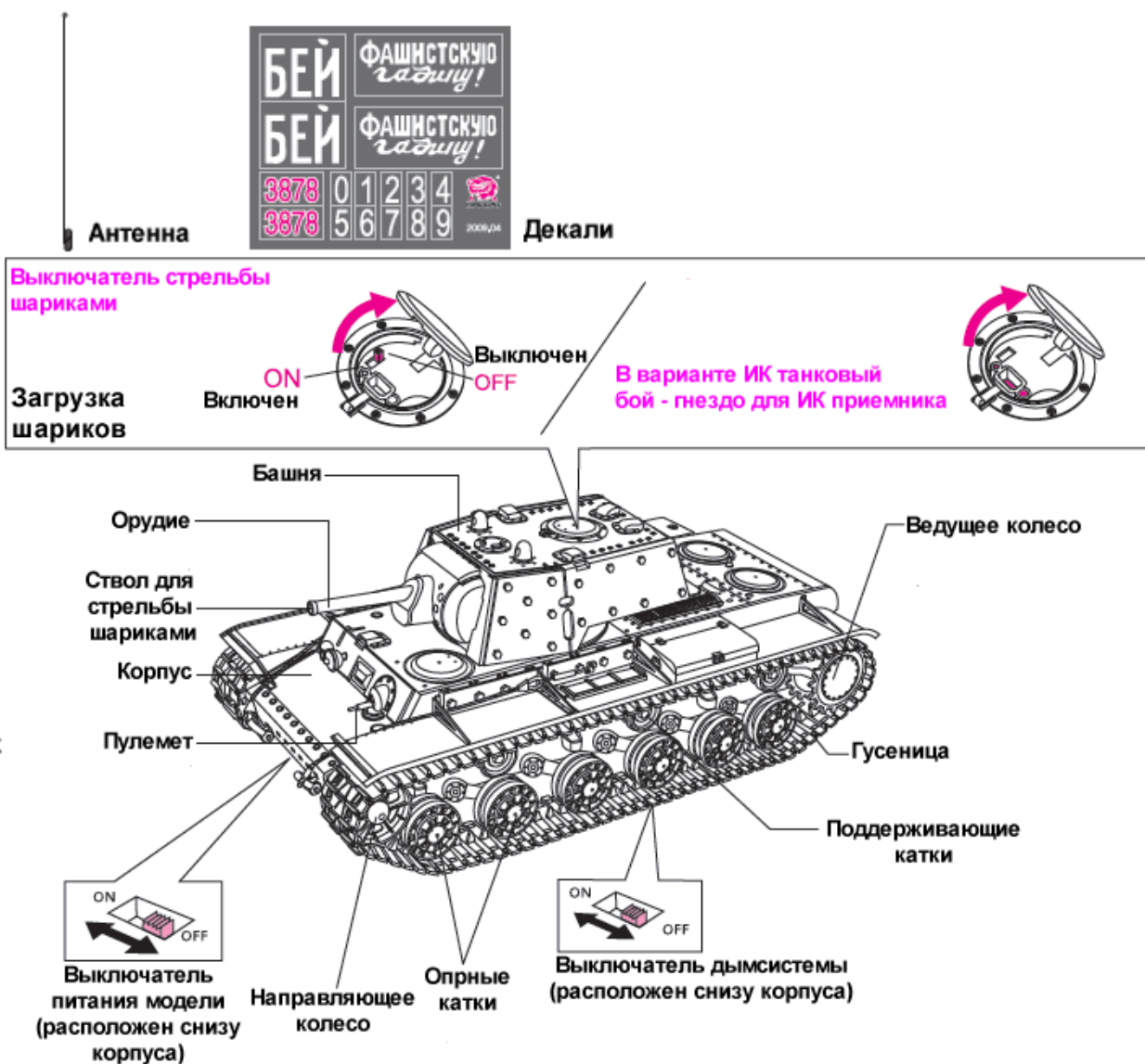

ВНИМАНИЕ! Перед установкой аксессуаров убедитесь, что модель работает исправно и правильно. Если ваша модель не функционирует должным образом, обратитесь в сервисный центр продавца.

1. УСТАНОВИТЕ БАТАРЕЙКИ В ПЕРЕДАТЧИК

Убедитесь, что выключатель питания передатчика установлен в положение OFF. Слегка нажмите в центр и сдвиньте вниз крышку отсека батарей передатчика.

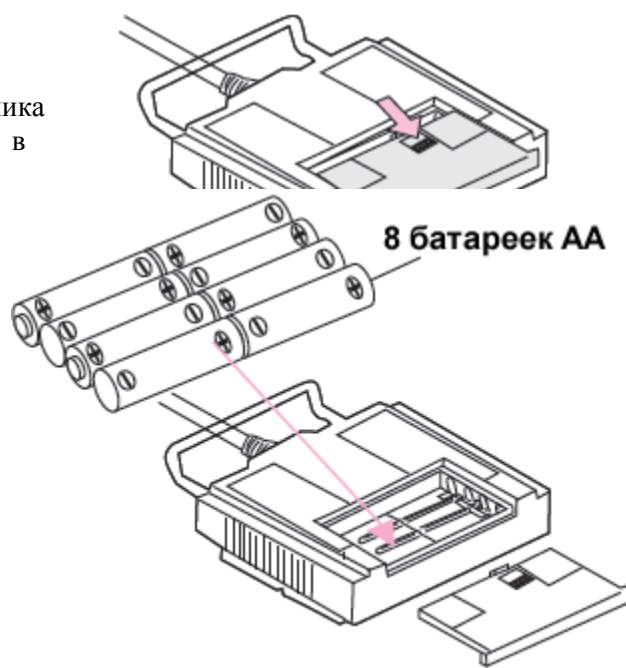

Соблюдая полярность, как показано на рисунке, установите 8 батареек 1.5В размер АА. **ВНИМАНИЕ!** Несоблюдение полярности при установке батарей приведет к вытеканию электролита и повреждению передатчика.

Закройте крышку отсека батарей передатчика.
ВНИМАНИЕ! Не допускайте короткого замыкания контактов батарей.
Не устанавливайте одновременно старые и новые батареи или батареи разных типов/производителей.

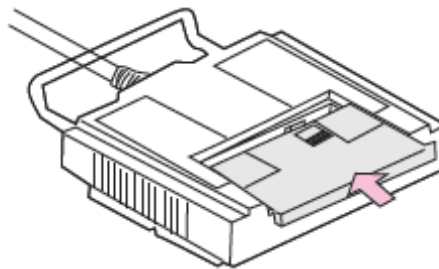

ВНИМАНИЕ! Сначала всегда включайте питание передатчика, и только после этого можно включать питание модели. При несоблюдении последовательности включения, модель может начать неожиданно неуправляемо двигаться.

2. УСТАНОВИТЕ АККУМУЛЯТОР В МОДЕЛЬ

1). С помощью отвертки открутите винт и откройте крышку отсека аккумулятора модели.

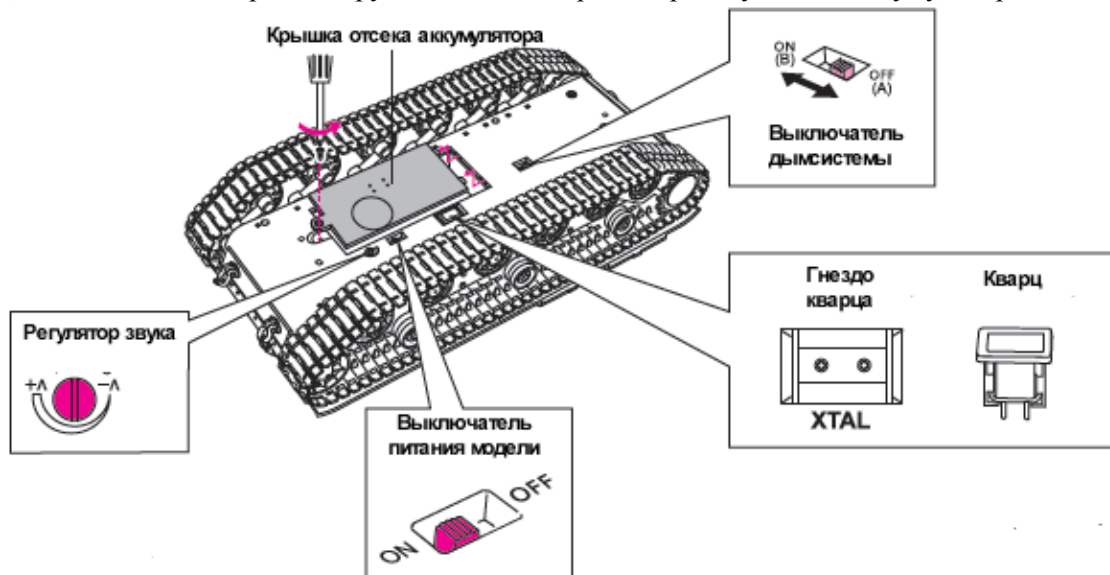

2) Убедитесь, что выключатель питания модели выключен. Установите и подключите аккумулятор модели.

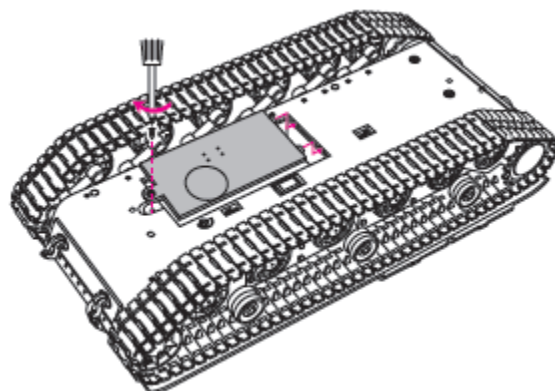
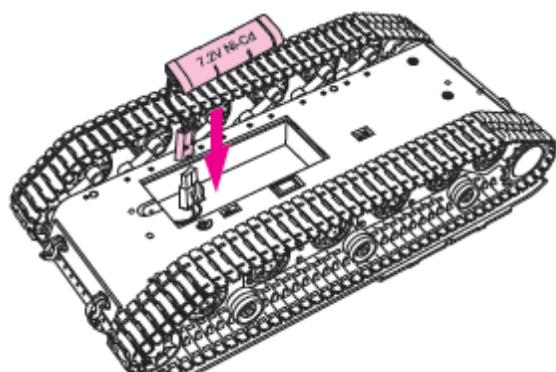

3). Установите крышку аккумулятора модели на место, зафиксируйте ее винтом.

3.УПРАВЛЕНИЕ

Сначала всегда включайте питание передатчика, и только после этого можно включать питание модели. Выключайте наоборот, сначала питание модели, затем питание передатчика.

ПЕРЕДАТЧИК

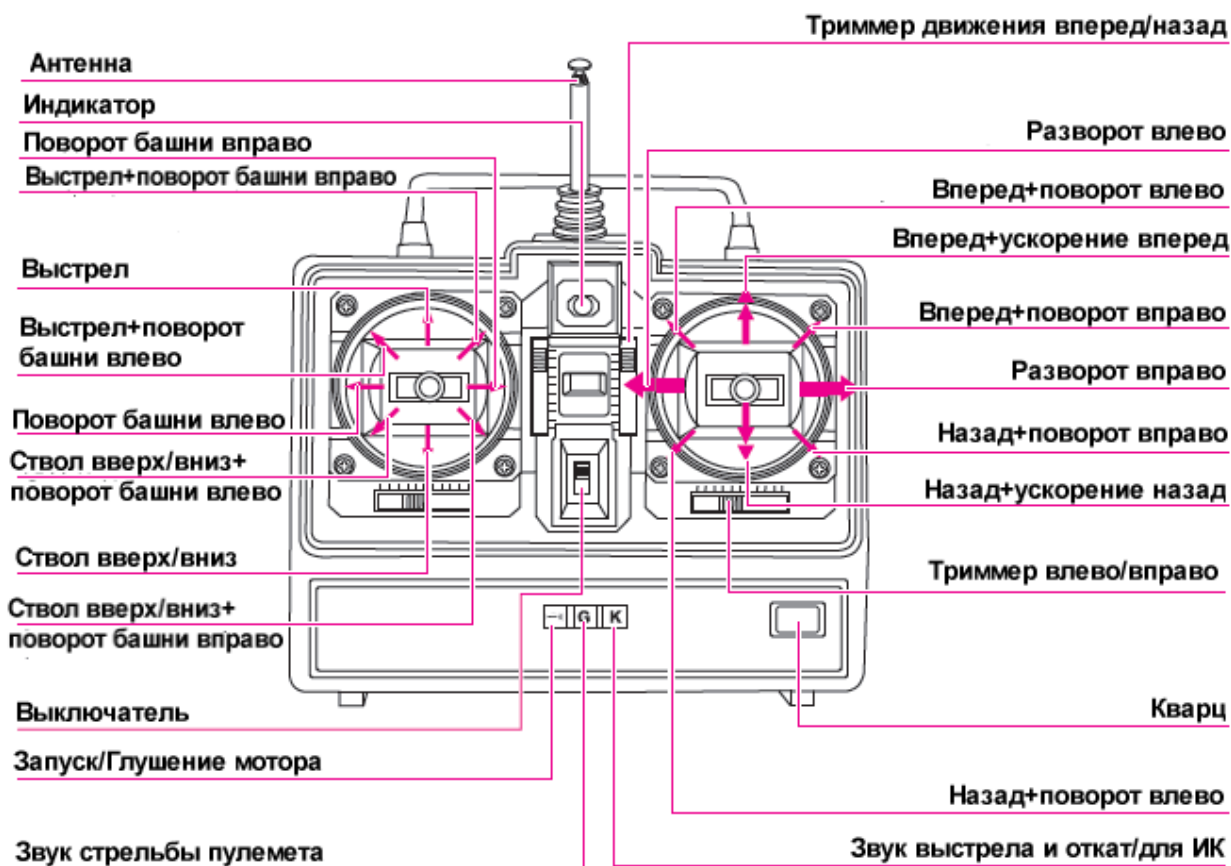

ВНИМАНИЕ!

- При включении сначала включайте питание передатчика. При выключении сначала выключайте питание модели. В противном случае, модель не будет нормально функционировать и может внезапно начать движение.
- Если передатчик находится слишком близко к модели или их антенны соприкасаются, или касаются каких-либо предметов, модель не сможет надлежащим образом контролироваться.
- При использовании модели в помещении, дальность действия аппаратуры может сократиться.
- Если модель находится в пределах 1м от передатчика, пожалуйста, укоротите антенну передатчика.
- Если ствол орудия коснется чего-либо при движении, он может сломаться и не будет стрелять.

ДВИЖЕНИЕ МОДЕЛИ

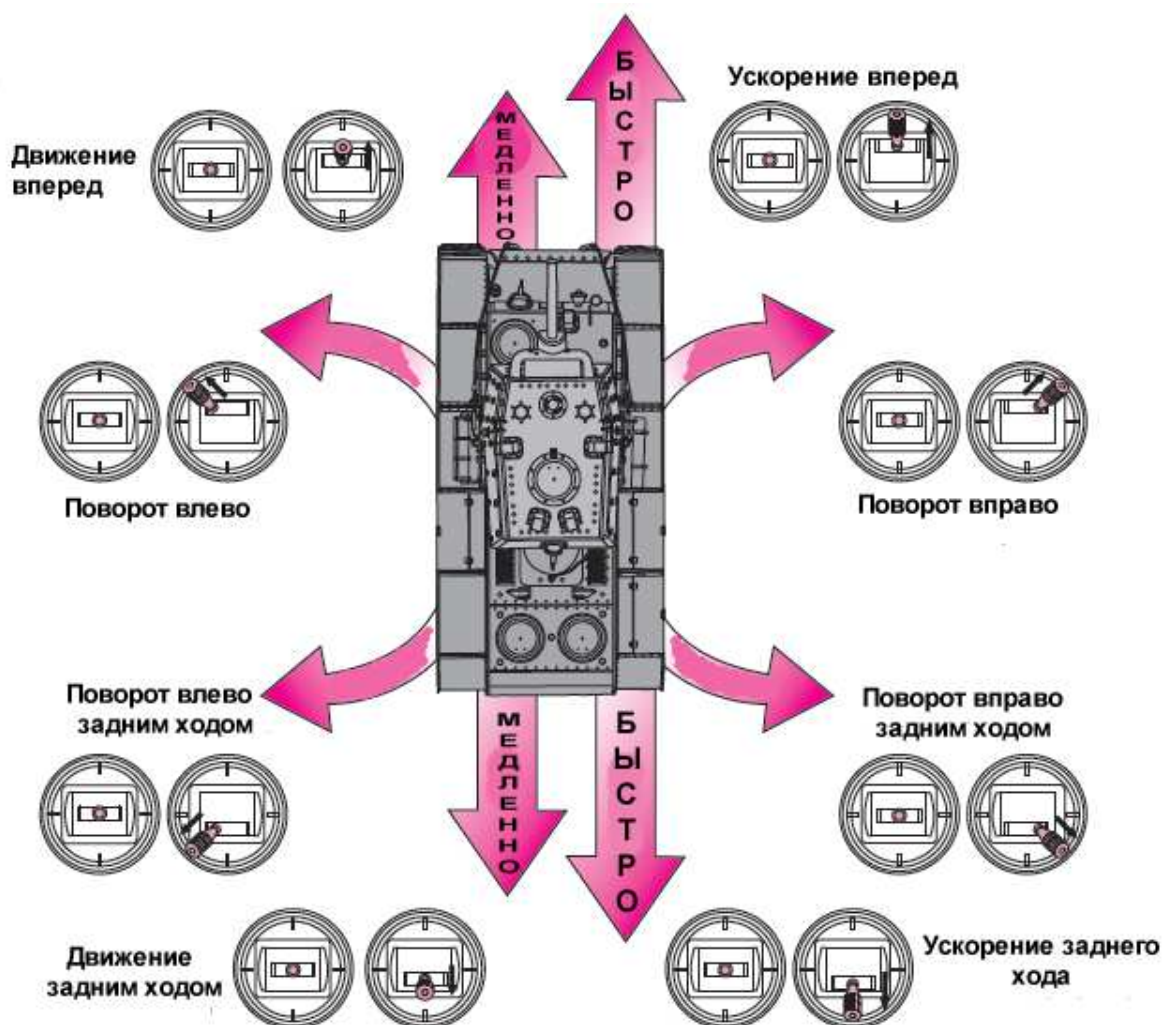

ВНИМАНИЕ!

- Немедленно остановите модель, если ощущаете сопротивление движению модели на ровной поверхности или когда соскочила гусеница, или гусеницы чем-то запутались. Не запускайте модель на поверхностях с чрезмерным сопротивлением движению, в противном случае, модель может сломаться.
- В случае, если гусеница соскочила или наоборот, крутятся туго, любое принудительное движение может привести к поломке модели. Устраните неисправность гусениц, прежде чем пытаться запускать модель снова.

4. КАК УПРАВЛЯТЬ

1. Сначала включите передатчик, установив выключатель его питания в положение " ON ", затем включите модель, установив выключатель ее питания в положение "ON".
 Нажмите кнопку "запуска мотора", раздастся звук запуска двигателя. Пожалуйста, имейте в виду, фара и дым система не могут работать сразу. Дым система прогревается приблизительно 5 минут, а затем фара будет светить и появится дым. Вы можете включить или выключить дым систему. Для выключения дым системы установите переключатель в положение OFF (A), чтобы включить дым систему, установите выключатель в положение ON (B).

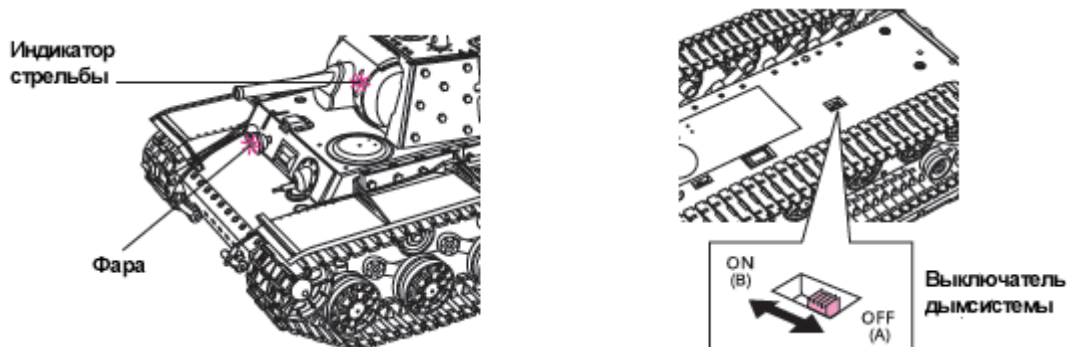

2. При нажатии кнопки " G ", будет звучать пулеметная очередь. При нажатии кнопки " К " прозвучит звук оружейного выстрела и произойдет имитация отката.

ВНИМАНИЕ!

Когда фара мигает, модель управляться не будет и наоборот, когда фара не мигает – модель имеет контроль.

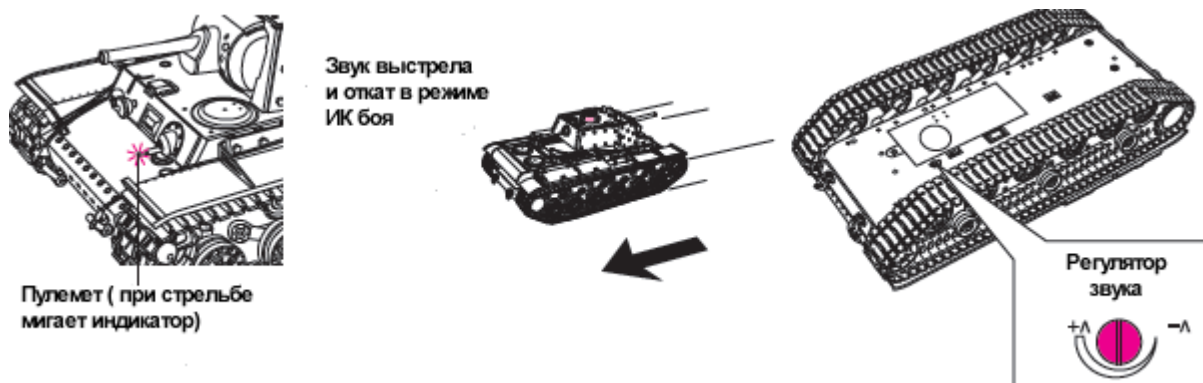

3. Для запуска нескольких моделей одновременно они должны работать на разных частотах. Чтобы сменить частоту, надо сменить пару кварцев (в приемнике и передатчике). В передатчике и модели есть гнезда для установки кварцев. В модель устанавливается кварц с маркировкой RX-FM, в приемник с маркировкой TX. Номер канала кварца приемника и модели должны быть одинаковыми.

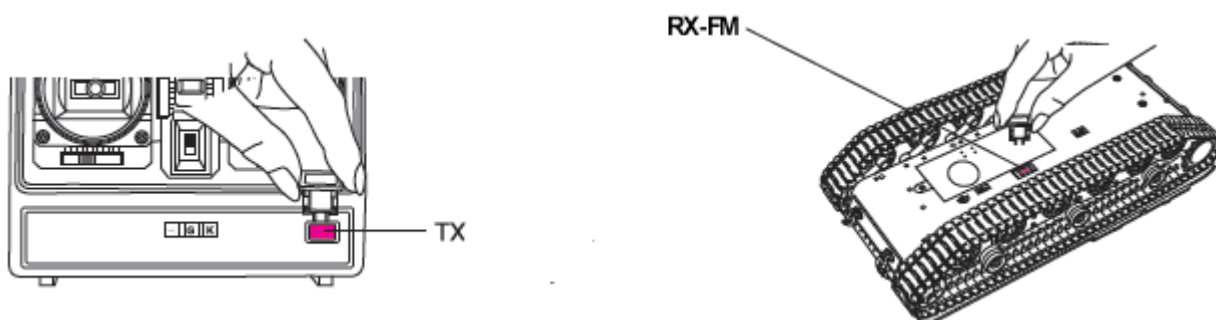

ВНИМАНИЕ! Для замены кварцев аккуратно вытащите его из гнезда, взявшись за корпус двумя пальцами. Чтобы вставить кварц, совместите его ножки с отверстиями в гнезде и аккуратно вставьте до упора.

ТРИММИРОВАНИЕ

Если модель при нейтральном положении правой ручки передатчика движется вперед или назад, устраните тенденцию к движению, переместив «триммер движения вперед/назад» в направлении, противоположном направлению движения модели. Если модель при движении поворачивает влево или вправо, устраните тенденцию отклонения от курса триммером «влево/вправо» переместив его в направлении, противоположном направлению поворота модели.

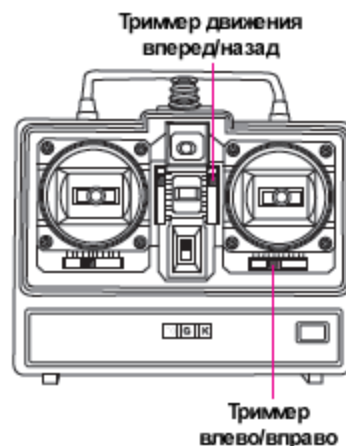

5. РАЗВОРОТ НА МЕСТЕ

При развороте на месте гусеницы модели вращаются в противоположном направлении.

Разворот на месте влево

Переместите правую ручку передатчика влево.

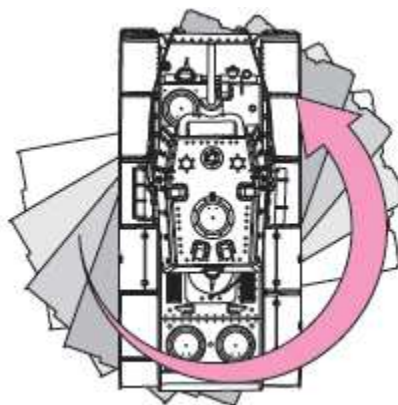
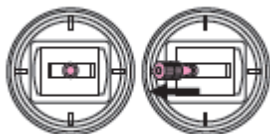

Разворот на месте вправо

Переместите правую ручку передатчика вправо.

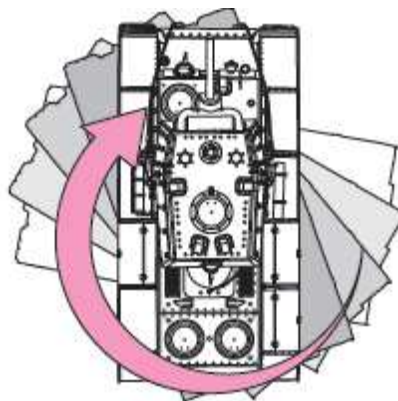
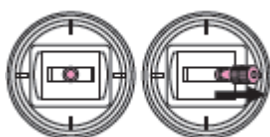

6. ПОВОРОТ БАШНИ

Поворот башни влево

Переместите левую ручку передатчика влево

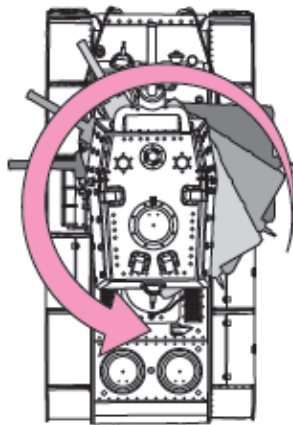
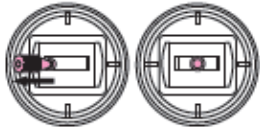

Поворот башни вправо

Переместите левую ручку передатчика вправо

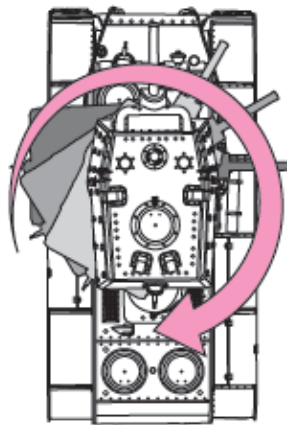
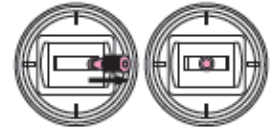

Помните! Башня модели не может повернуться на полный оборот, она поворачивается в пределах сектора, определенного конструкцией модели. Каждый раз, когда при повороте башня достигает предельной точки поворота, срабатывает защитный механизм.

ПОДЪЕМ/ОПУСКАНИЕ СТВОЛА

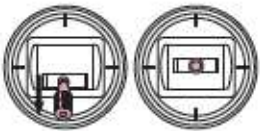

Переместите левую ручку передатчика на себя

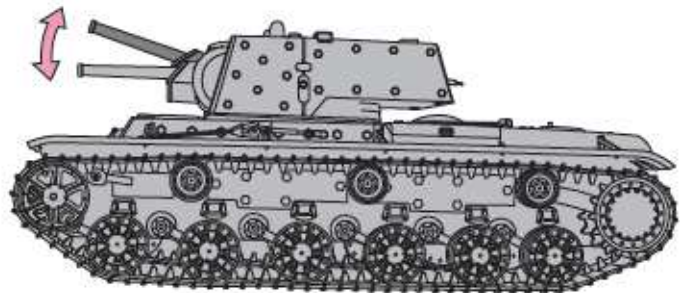

Если левую ручку передатчика удерживать в положении на себя, ствол будет опускаться и подниматься непрерывно, пока удерживается ручка передатчика.

СТРЕЛЬБА ИЗ ПНЕВМОПУШКИ

Перед стрельбой загрузите шарики BB, через люк в башне модели, установите выключатель стрельбы на башне модели в положение ON, и не забудьте извлечь защитный колпачок из ствола.

Чтобы произвести выстрел переместите левую ручку передатчика от себя.

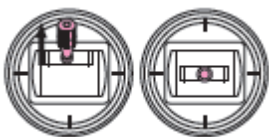

Непосредственно перед выстрелом на башне загорается индикатор стрельбы.

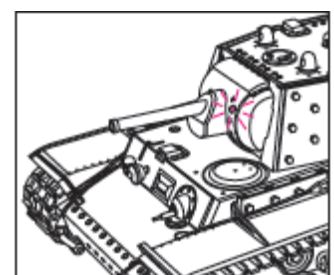

Стрельба будет продолжаться, пока левая ручка передатчика удерживается в положении от себя.



ВНИМАНИЕ!

- Орудие не будет стрелять, если выключатель стрельбы установлен в положение OFF.
- Максимальная дальность стрельбы приблизительно 25м. Дальность стрельбы может меняться в зависимости от условий, таких как угол установки ствола, направление и сила ветра.
- Перед выстрелом убедитесь, что он не будет опасным.
- Все люди, находящиеся рядом должны надеть защитные очки!
- Иногда шарики еще остаются внутри, но вы думаете, что все уже расстреляли. Это опасно, так как может произойти случайный выстрел.
- После стрельбы вставьте защитный колпачок в ствол, установите переключатель запрета стрельбы в положение OFF, извлеките оставшиеся шарики и храните их в недоступном для детей месте.
- При стрельбе башня должна располагаться горизонтально.
- Конструкцией башни устроена таким образом, что если левая или задняя стороны башни будет ниже, чем противоположные стороны, шарики не смогут проникнуть в затворный механизм и стрельба станет невозможной.

7. ЗАГРУЗКА ШАРИКОВ ДЛЯ СТРЕЛЬБЫ

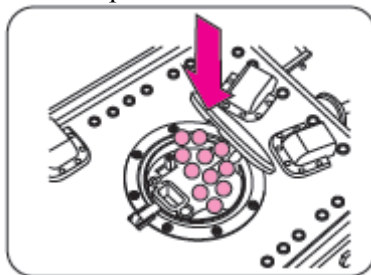
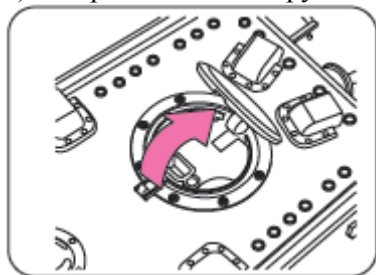
1). Откройте люк и загрузите не более 35 шариков.



- ✗  Не используйте шарики диаметром более 6мм
- ✗  Не используйте шарики неправильной формы
- ✗  Не используйте шарики с поврежденной поверхностью

Не используйте загрязненные, дефектные или поврежденные шарики. Это приведет к повреждению механизма стрельбы.

2). Установите выключатель запрета стрельбы в положение ON.

Установите выключатель запрета стрельбы в положение ON.

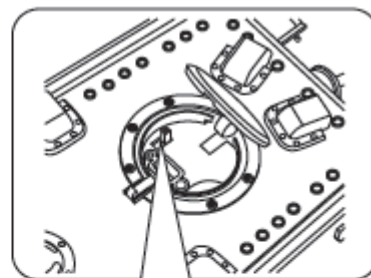

Нормальное положение выключателя запрета стрельбы - OFF. Устанавливайте выключатель в положение ON только перед стрельбой, а сразу после стрельбы переключайте его обратно, в положение OFF.

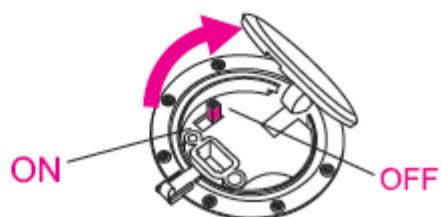

3). Закройте люк.

ВНИМАНИЕ!

- После выстрела шарики не пригодны для повторного использования. Они могут деформироваться или загрязниться.
- Если использовать деформированные или загрязненные шарики, ствол может заблокироваться и механизм стрельбы будет поврежден.
- Неправильная загрузка шариков может привести к поломке.
- Не используйте шарики весом более 0.2 грамма
- При проникновении волос или пыли в люк для загрузки шариков, модель не сможет стрелять. В этом случае переверните модель вверх ногами и вытряхните посторонние предметы из люка. При необходимости можно снять крышку башни, чтобы очистить башню от грязи.

8. МИШЕНЬ

Для тренировки используйте прилагаемую мишень.

ВНИМАНИЕ! Мишень собирается без использования винтов.

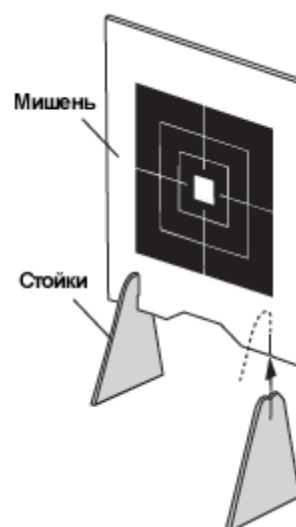

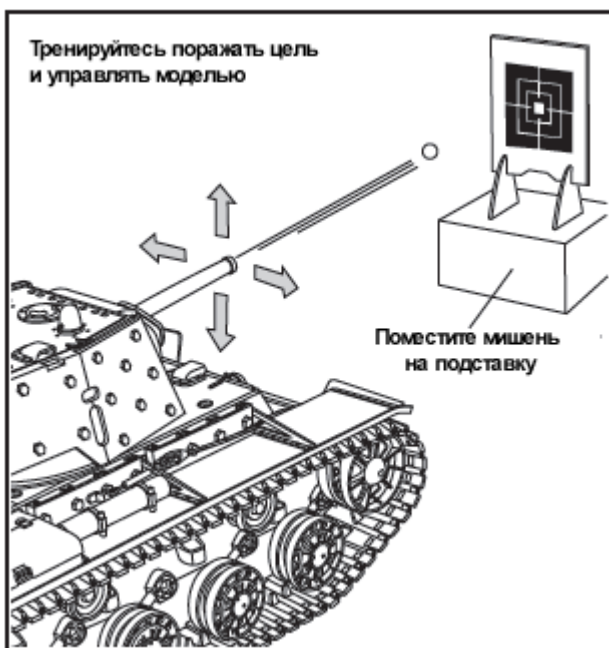

Тренируйтесь поражать мишень точно в центр при стрельбе с места и в движении.

9. УСТАНОВИТЕ АКСЕССУАРЫ

Установите на модель аксессуары из коробки, как показано на рисунке в инструкции к модели.

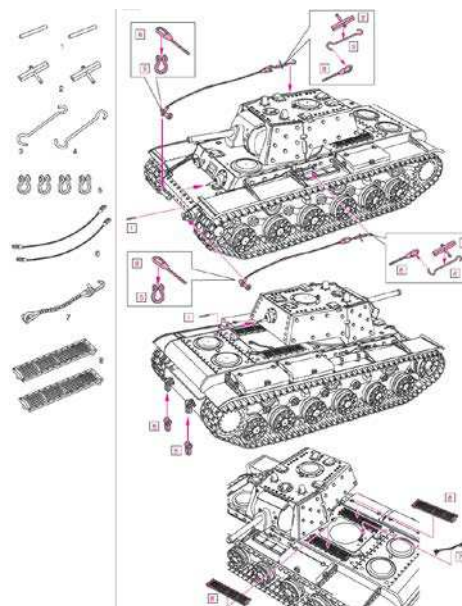

10. НАКЛЕЙТЕ ДЕКАЛИ

1). Аккуратно возьмите нужную декаль кончиками пальцев или пинцетом.



2). Расположите декаль в нужном месте и пригладьте к поверхности.



3). Подождите 15 минут, затем аккуратно отделите защитную пленку.

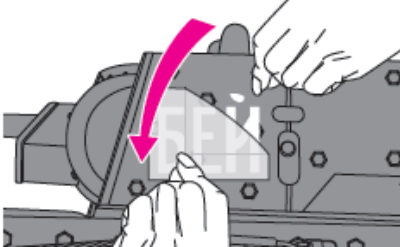

Вы можете нанести декали, как показано в инструкции к модели или расположить по своему желанию.

ДЫМ СИСТЕМА - RC16197(в комплект не входит)

Перед первым использованием в дым систему необходимо добавить 2-3 мл. жидкости для дыма. Этого количества жидкости хватит приблизительно на 2 часа работы. Затем, приблизительно через 2 часа, когда из выхлопных труб перестанет идти дым, необходимо добавить еще 5-6 мл. жидкости для дыма, для использования дымсистемы на протяжении следующих 2-х часов, и так каждый раз, за исключением первого использования. При заправке наклоните модель примерно на 45 градусов вперед и подержите так модель после заправки некоторое время.

