



## VIOMI Alpha 3 User Manual

Please read this manual carefully before use and keep it properly.  
This product shall be operated only in location at altitude below 2,000 meters.



## CONTENTS

VIOMI Alpha 3 User Manual .....	01
VIOMI Alpha 3 Bedienungsanleitung .....	25
Manuel d'Utilisateur de VIOMI Alpha 3 .....	49
Инструкция по эксплуатации VIOMI Alpha 3 .....	73
VIOMI Alpha 3 Instrukcja Użytkowania .....	97
Manual de usuario de VIOMI Alpha 3 .....	121
Manual do usuário do VIOMI Alpha 3 .....	145
VIOMI Alpha 3 Manuale Utente .....	169
VIOMI Alpha 3 Kullanım Kılavuzu .....	193

# 1. Instructions for use

Please pay attention to the following basic safety precautions before using the product:

- Read the user manual carefully and follow the instructions in the user manual when using the product.
- Keep the user manual well for future reference.
- If you need to transfer the product to a third party, please attach the user manual along with the product.
- Any operation not in conformity to the instructions in the user manual may result in serious personal injury or damage to the product itself.

 Warning: Instructions against incorrect product use that may lead to death or serious injury.

 Caution: Instructions against incorrect product use that may lead to minor injury or product damage.

 Read operator's manual

 This product should not be disposed of with normal waste. It must be recycled.

# 2. Safety precautions

 Warning

- This product can only use the cleaning station and batteries that are provided with this product. Failure to do so may result in damage to the product, electrical shock, or fire caused by high voltage.

- Do not use this product if the product and accessories of this product are found to be damaged. Contact our after-sales service department. Except for the service technicians designated or authorized by our company, no one may disassemble, repair or modify this product.
- Unplug the product before maintenance.
- Do not touch the power plug or the product when your hands are wet, as this may result in electrical shock.
- If the power cord is damaged, it must be replaced by the manufacturer, its service department or a similar professional to avoid danger.
- To prevent the product from falling accidentally, do not use this product in a suspended place without a protective fence, which may result in personal injury.
- The user shall not replace the batteries privately.
- Prevent clothing or any part of your body (hair, fingers, etc.) from getting caught in the brush or wheel of the vacuum cleaner. Failure to do so may result in personal injury.
- Do not place the product near fire or flammable/explosive/corrosive materials.
- If the user manual is missing, please contact your local dealer or call the after-sales service department to obtain an electronic user manual.
- If the supply cord is damaged, it must be replaced by the manufacturer, its service agent or similarly qualified persons in order to avoid a hazard.
- Please clean and maintain the main machine and cleaning station in the state of shutdown or power failure.

 Caution

- This appliance contains batteries that are only replaceable by skilled persons.
- For the purposes of recharging the battery, only use with the cleaning station provided with this appliance.



## Safety Information

- Check whether there are cigarette butts, matches and other inflammable and explosive items in the room. If there is one will need to manually clean up yourself before use of the product. Flammable items inhaled robot, the body in the use of the process will heat damage product.
- Clean side brushes and rollers regularly, clean the dust box regularly, clean the filter regularly.
- The appliance must be disconnected from the supply mains when removing the battery.
- The battery is to be disposed of safely.
- The product is only intended to clean floors in a home environment. Please do not use it outdoors such as on an open balcony or on a surface that is not a floor like a sofa, or in a commercial or industrial setting.
- Prevent the suction of water, oil or other liquids, which may damage the product.
- Please make sufficient preparations before starting the product to prevent the noise from causing harm to people or animals.
- Arrange scattered wires on the floor before use for fear of affecting the normal operation of the product.
- Remove fragile objects before use.
- The cleaning station shall be placed against the wall and on a flat floor for fear of affecting product functionality.
- Unplug the cleaning station if it remains unused for a long time.
- When the product is working, removal of the cleaning station will affect the normal recharging of the machine.
- Do not use the product to suck in sharp objects (e.g. shattered glass and nails) for fear of damage to the product.
- Do not use the product at an ambient temperature above 35°C or below 0°C or in a wet, flammable, explosive or corrosive environment.

- Do not pick up the product by its laser radar cover.
- Make sure the product is turned off and the cleaning station is unplugged before cleaning or performing maintenance.
- Do not place children, pets, or any item on top of the product while it is stationary or moving.
- Do not spray any liquid into the product (make sure the dust compartment is thoroughly dry before its reinstalling).
- Do not place the product upside down (laser radar housing should never touch the ground).
- Only use this product as directed in the user manual or quick start guide. Users are responsible for any loss or damage arising from improper use of this product.
- Please put away fragile objects and sundries (such as vases, plastic bags and mirrors, etc.) on the ground, so as to avoid damage to valuables at home when the main machine is blocked during operation or slightly collided.

## 3. About child safety



- Children shall not play with the product.
- Please keep the main brush cleaning tools out of reach of children.
- This product can be used by children aged from 8 years and above and persons with reduced physical, sensory or mental capabilities or lack of experience and knowledge if they have been given supervision or instruction concerning use of the appliance in a safe way and understand the hazards involved.
- Cleaning and user maintenance shall not be made by children without supervision.

### 4. About the batteries



- This product contains a lithium-ion battery pack.
- Do not expose the appliance or battery to excessive temperatures.
- Be aware of the risk of terminals of the battery-operated appliance or battery being short-circuited by metal objects.
- Before disposing of the appliance, the battery must be taken out of the appliance. Take-out steps:
  - A. Use a screwdriver to loosen the screws of the side brush and the base decorative plate.
  - B. Remove the base trim panel and side brush.
  - C. Take out the battery and unplug the connection line between the battery and the host.
- The batteries shall be removed when the product is discarded.
- If you need to replace the battery of the host machine, please contact our after-sales service department. Use of wrong batteries may cause a safety accident.
- If the batteries leak, prevent the contact of the liquid with the skin or clothing. Immediately wipe it with a dry cloth and send it to the recycling station or designated maintenance point. Do not discard it.
- Please properly dispose of the old batteries of the product. The batteries contain hazardous substances harmful to the environment. Please follow the local environmental regulations and send them to the designated recycling site.
- Charge the lithium battery robot vacuum cleaner, lithium battery, maximum capacity 5200mAh, voltage 14.4 Vdc.
- Cannot charge non-rechargeable batteries.

### 5. Scope of use of the product

The product is suitable for the following floors:  
Wooden floor, Ceramic tile and Short-staple carpet.

### 6. Disclaimers

Under any of the following circumstances, the product will be excluded from the scope of free warranty, but paid repair can be provided:

- A. Damage due to the user's failure to operate the product in strict accordance with our user manual or due to improper storage;
- B. The machine or parts have exceeded the free warranty period;
- C. Damage due to disassembly by those other than the maintenance personnel of our company or authorized by our company;
- D. A valid purchase voucher number cannot be provided;
- E. Damage caused by irresistible factors such as natural disasters;
- F. Product failure or damage caused by unexpected factors or man-made causes (including operational errors, liquid ingress, improper plugging/unplugging, scratching, handling, bumping, input of inappropriate voltage, etc.)

## Product Introduction

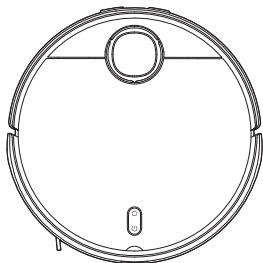

Main machine

### Accessories already installed on the main machine:

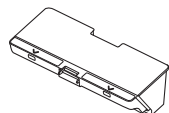

Dust box



Filter screen  
(Installed on the dust box)

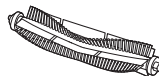

Main brush

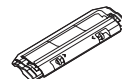

Main brush cover

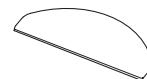

Mop



Side brush

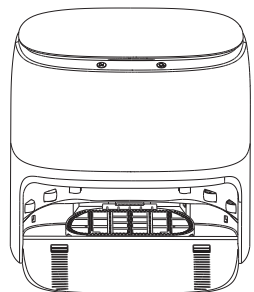

Cleaning station

### Accessories already installed on the cleaning station:



Fresh water tank



Dirty water tank



Sewage mesh

### Other accessories:

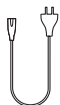

Power line



Side brush  
(for replacement)



Mop  
(for replacement)



Cleaning tool

Note: Illustrations of product, accessories, and user interface in the user manual are for reference purposes only. Actual product and functions may vary due to product enhancements.

# Product Introduction

## Main machine

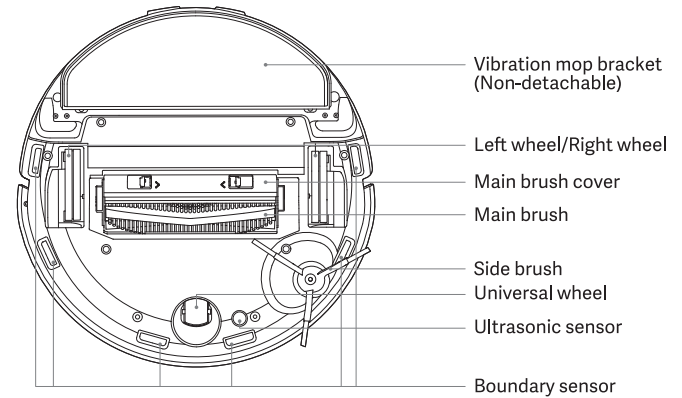
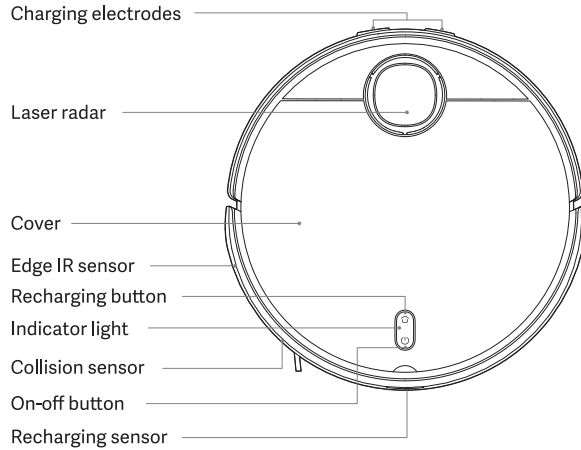

## Product Introduction

### On-off button

Press for 3s, power-on or power-off

Press for a short period of time, cleaning or pausing

### Recharging button

In operating, short press, main machine paused

In pausing, short press, start recharge

In the recharge, short press, stop recharge

### Instructions to the indicator light status of the main machine

White light is always on	The main machine is normal	Yellow light is always on	Main machine Wi-Fi is offline
White light breathes	In charging	Yellow light flashes	The main machine is abnormal
White light flashes	In recharging / firmware upgrading	The light of main machine is off	Off/sleepy

### Instructions to the indicator light status of the cleaning station

White light is always on	Cleaning station is normal
White light flashes	In cleaning
Yellow light flashes	Cleaning station is abnormal

# Product Introduction

## Main machine

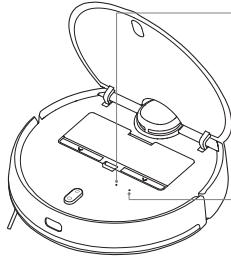

- Wi-Fi indicator light  
Blue light stays on for 2s and then goes out: Wi-Fi is connected  
Blue light flashes: Wi-Fi connection in progress / firmware upgrade in progress  
Yellow light flashes: Wi-Fi waits for connection
- Reset button  
Press for 3s, reset the system  
Press for 10s, recover the system

## Dust box

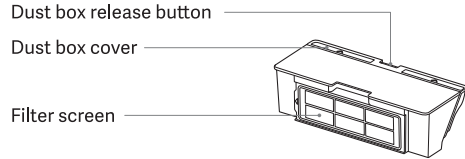

**Note:** Dust boxes should be installed in both the cleaning mode and the sweeping and mopping mode, otherwise the main machine can't be started.

## Vibration mop bracket

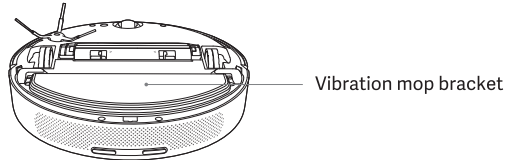

## Cleaning station (near the wall)

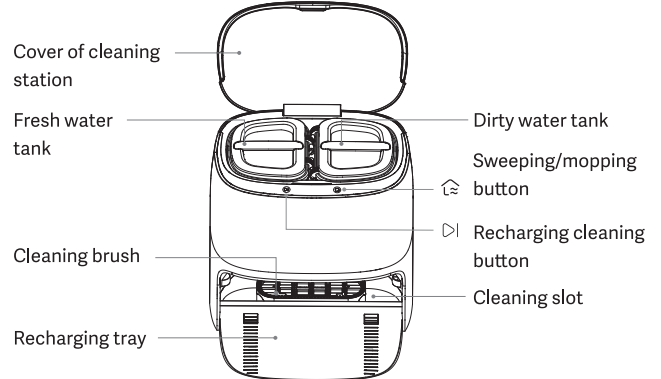
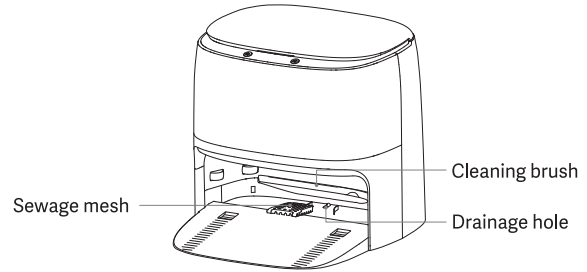

## Installation

Place the cleaning station against the wall and connect the power line

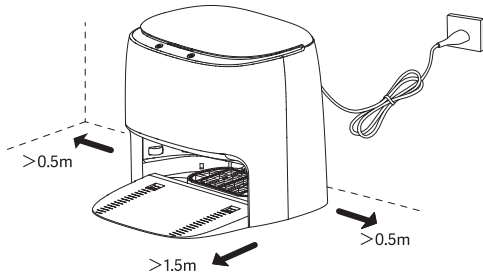

### Tips:

- Do not expose the cleaning station to direct sunlight.
- Please ensure a space of at least 0.5m on both the left and right sides of the cleaning station, and a space of at least 1.5m in front of it.
- Pay attention to the power line, otherwise it may be dragged by the robot, causing the cleaning station to move or power off.
- The fresh water tank, dirty water tank, and sewage mesh must be installed in place.

## Power on and charging

When using for the first time, please move the main machine to the charging pole piece and align it with the charging shrapnel of the cleaning station to charge.

In daily use, directly press the "🏠" button to start intelligent recharging.

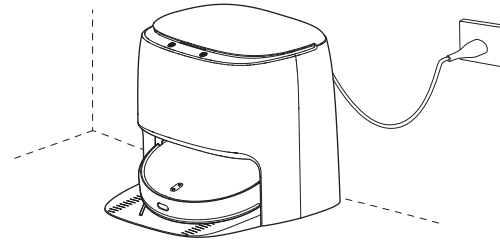

## Remove anti-collision protection strip

Before use, be sure to remove the anti-collision protection strips on both sides of the main machine.

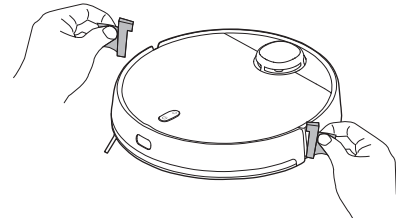

## Installation

### ▷ Sweeping/mopping button:

- In stand-by, press for a short period of time, start cleaning
- In cleaning, press for a short period of time, pause cleaning
- In recharging, press for a short period of time, stop recharging

### ⌂ Recharging cleaning button:

- In in-station stand-by, press for a short period of time, start cleaning
- In in-station cleaning, press for a short period of time, stop cleaning
- Outside-station, press for a short period of time, recharge
- In in-station stand-by, press for a long period of time, start air drying
- In in-station air drying, press for a long period of time, stop air drying

### Tips:

- For the first time of charging, please use it after fully charging to protect the battery.
- When main machine fails to power on due to low battery level, place it on cleaning station for charging.
- The main machine will start up automatically after connected to the cleaning station, and cannot be shut down during charging.

## Install accessories based on the demanded cleaning mode:

### Sweeping mode (install dust box):

Open the face cover from the opening, put the dust box into the main machine and make sure that the buckle is fastened securely.

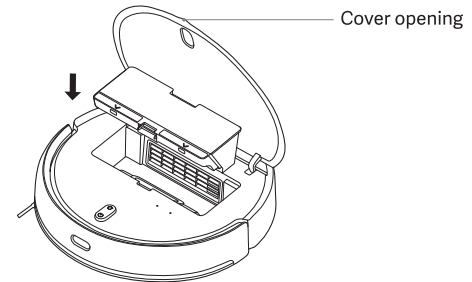

Tips: Clean the dust box regularly to avoid the dirt affecting the cleaning effect.



# Installation

Mopping mode (installation of fresh water tank and dirty water tank and mop):

1. According to the figure, insert the mop along the slot of the vibrating mop support and stick it on the hook & loop.

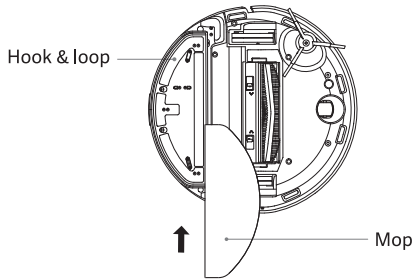

2. Take out the fresh water tank and add municipal tap water below the maximum water level.

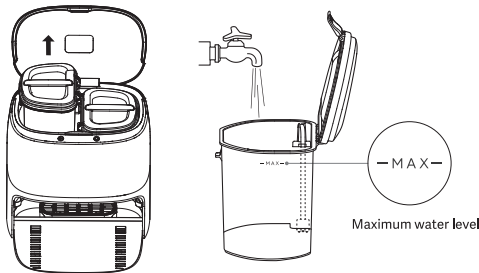

**Tip:** Please check the dirty water tank regularly. If there is dirty water, please dump it in time to ensure that there is no water in the dirty water tank.

3. Install the fresh water tank and dirty water tank into the cleaning station, and fasten the cover of the cleaning station after completion.

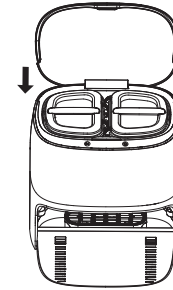

## Notices:

- In order to ensure the sterilization effect of brine electrolysis, please add municipal tap water into the fresh water tank and do not use purified water.
- Do not inject hot water into the fresh water tank to avoid deformation of the fresh water tank.
- Do not inject hot water into the dirty water tank to avoid deformation of the dirty water tank.
- When mopping the floor, please set up virtual walls or forbidden zones in the carpet area.
- It is forbidden to use cleaning products such as detergent, disinfectant and solid detergent to avoid corrosion and damage to the equipment.
- In case of water accumulation, please clean up the accumulated water before using the function of cleaning or mopping.
- After mopping the floor, please take out and clean the dirty water in time, and clean the cleaning brush, cleaning slot and sewage mesh to avoid odor and mildew

## How to connect to Wi-Fi

### Connect power supply

Connect power plug to the socket.

### Download the App

Search for "Mi Home" in app store; or scan the QR code to download and install the app.

### Connect to Mi Home App

This product works with Mi Home app. Control your device, and interact it and other smart home devices with Mi Home app.

Notes: As Mi Home App is subject to improvement and update from time to time, the actual operations may vary from what is described above. Please perform your operations by following the instructions in current Mi Home App.

Attention: "works with Mijia" validates in software level only. MIUI and Mi Home is not responsible for the enterprise and its production, standard implementation, quality supervision and other aspects of the product.



Scan the QR code to download and install the app. You will be directed to the connection setup page if the app is installed already. Or search "Mi Home" in the app Store to download and install it. Open the app, tap "+" on the upper right, and then follow prompts to add your device.



### Configure the network

Press and hold the "⏻+🏠" buttons for 7s to configure the network

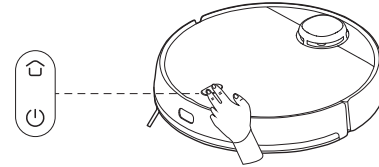

### Bind Android-based cell phone to Wi-Fi

Tap the available product, and tap "connect" to proceed. Just follow the tips.

### Bind iOS-based cell phone to Wi-Fi

Select robot's hotspot in Wi-Fi settings of your phone, and wait for connection; Return to the App, tap "next" and follow the tips to finish connection.

Notes: Please refer to How to Reset Wi-Fi when your phone is unable to connect Viomi vacuum (as following); Please connect to Wi-Fi for optimal user experience.

### Resetting Wi-Fi

When your router is replaced or Wi-Fi password is changed, you have to reset Wi-Fi settings by holding both ⏻ and 🏠 keys for 7 seconds till the Wi-Fi indicator light flashes in blue color and a voice prompt is given, indicating that the Wi-Fi settings are reset successfully.

## Operation

### Power-On/Off

Press “⏻” of the main machine for 3s, indicator light is on and the main machine is on.

When the main machine is not charged and paused, press “⏻” for 3s to make it power-off.

### Memory map

In the APP, the main machine will automatically save the updated map after quick mapping or completing cleaning and successful recharging. After a map is completed successfully, you can split or merge zones or name any room in the App.

### Cleaning

In the power-on state, press the “⏻” button for a short period of time, and the main machine starts to work.

### Vibration mopping mode

Vibration mopping mode is adopted by default when mopping the floor, which can enhance mopping effect. The mode can be turned off in the APP.

### Model/level selection

In the APP, a variety of cleaning modes and suction gears can be selected.

### Pause

When the main machine is running, press the “⏻” button of the main machine for a short period of time to stop cleaning, and then press the “⏻” button for a short period of time again to continue cleaning.

### Equipment recharge

When the main machine completes cleaning, it will automatically recharge, and determine whether to clean the mop according to the cleaning mode; The main machine is outside of the station, press the “⏻” button of the main machine for a short period of time to start recharging. After recharging successfully, judge whether to clean the mop according to the cleaning mode.

### Water adding or pouring in water tank

Please fill the fresh water tank with clean water before the sweeping and mopping robot works.

Please pour out the water in the dirty water tank and clean it up after the sweeping and mopping robot works.

**Tip:** It is forbidden to use cleaning products such as detergent, disinfectant and solid detergent to avoid corrosion and damage to the equipment.

## Operation

### Mop cleaning

In the process of sweeping and mopping, the main machine will automatically return to the cleaning station to clean the mop midway; after cleaning is completed, the main machine will automatically return to the interruption point to continue sweeping and mopping;

In the process of sweeping and mopping, press the “⏏” button of the cleaning station for a short period of time, and the main machine will return to the cleaning station and clean the mop;

After sweeping and mopping, the main machine will automatically return to the cleaning station to clean the mop; after cleaning, enter the stand-by state;

In the process of sweeping and mopping, press the “⏏” button of the main machine for a short period of time, and the main machine will start recharging and automatically clean the mop, and then enter the stand-by state after cleaning;

In stand-by state in the cleaning station, press the “⏏” button of the cleaning station for a short period of time to clean the mop. After cleaning, it will enter the stand-by state.

### Scheduled cleaning

User can schedule a cleaning task in App, and main machine will start the cleaning task as scheduled and return to cleaning station upon end of the task.

**Tips:** Any scheduled cleaning task will not be executed during the time when non-disturbance mode is activated.

### Breakpoint Resume

This product has the function of breakpoint resume. During the cleaning process, when the power is low, the main machine will automatically find the cleaning station to charge, and after charging, it will return to the breakpoint to continue cleaning. If the cleaning is manually finished or the main machine is moved or operated during recharging or charging, this breakpoint resume will be canceled.

### Virtual Wall/ Restricted Area

User can define virtual wall/ restricted area in APP which main machine will avoid cleaning.

Tips:

- Before using this function, you have to store a map in the App.
- Moving the main machine or change of indoor environment may cause the original map lost and any virtual wall/ restricted area unavailable.

### Global cleaning

When no map is stored, if global cleaning is choose, the main machine will start cleaning each zone by a square area of 6m×6m. When any map is stored, if global cleaning is choose, the main machine will start cleaning each room along the planned route. Upon completion of cleaning, the main machine will return to cleaning station.

### Edge Cleaning

When choosing edge cleaning in the App, the main machine will automatically recognize range of the area to clean, and start cleaning along edge, and return to cleaning station automatically after finishing cleaning.

## Operation

### Specified-area cleaning

When an area to be cleaned is defined in APP, the main machine will clean the defined area.

**Tips:** During cleaning, the main machine may go beyond a defined area, so be sure to remove any obstacle on the floor within defined area since definition of any area will not ensure safe separation.

### Fixed-point cleaning

When choosing fixed-point cleaning and choose a target point in APP, the main machine will route cleaning task and start cleaning within a rectangular area of 2m × 2m based on the target position defined in the map in App.

### Non-Disturbance Mode

When non-disturbance mode is activated, proceeding at breakout point, scheduled cleaning and active voice reporting are unavailable for the main machine. Non-disturbance mode is activated by default during the period from 23:00 to 9:00. Non-disturbance mode can be deactivated in APP.

“During non-disturbance time period, the indicator light turns off after the main machine is charged for 1 minute.”

### Carpet identification

After the carpet is identified in the cleaning process of the sweeping and mopping robot, the suction enhancement will be automatically turned on and the mop is lifted, and this function can be turned off by using APP; or turn on the carpet avoidance function in the APP, and the sweeping and mopping robot will automatically bypass the carpet for cleaning.

**Tip:** For children's floor mats, yoga mats, sponge mats and hard short-haired carpets, there may be misjudgments, which will not affect the normal use. Virtual walls/forbidden zones can be set to prohibit the main machine from entering areas that do not need cleaning.

### Sleep

Unless during charging, the main machine will go to sleep automatically when it is left idle for 5 minutes; it will be powered off automatically when it has slept for 6 hours without appointment. In sleep status, press any button or APP will wake main machine up.

**Tips:** Main machine will not go to sleep on the cleaning station.

### Reset Wi-Fi

When your router or Wi-Fi access password has been changed, you have to reset your Wi-Fi connection by pressing and holding both "⏻" and "⏮" for 7 seconds when this product is power-on, and Wi-Fi connection is reset successfully when a voice prompt "Wi-Fi reset and network configuration activated" is given.

**Tips:** Only Wi-Fi network in 2.4GHz frequency is available to this product.

### Reset/Recover system

Press the reset button for 3s with a needle, and when you hear “successfully reset the system”, the main machine will restart automatically, and relevant settings such as scheduled cleaning and Wi-Fi will be recovered to the factory state.

Press the reset button for 10s with a needle, and when you hear “successfully recover the system”, the main machine will restart automatically, and the relevant settings such as scheduled cleaning and Wi-Fi will be recovered to the factory state, and the system will be recovered to the previous firmware version.

**Tips:** After resetting/recovering the system, the main machine needs to reconnect the APP, and the relevant settings in the APP are cleared.

## Product Maintenance

### Dustbin

1. Open the main machine cover, press the dust box release button, and take out the dust box.

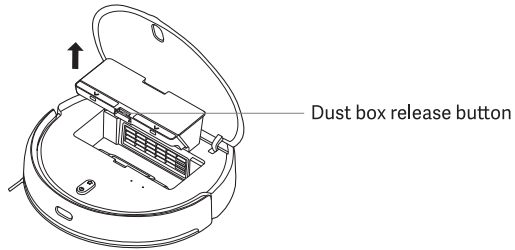

2. Open the dust box cover as shown in the figure, and dump the garbage.

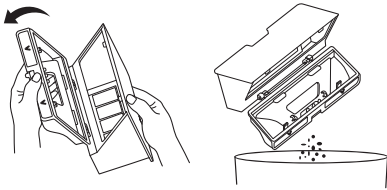

3. Take out the filter screen as shown in the figure, clean the dust box and filter screen with a cleaning tool, clean it with clear water, dry it and put it back in.



**Tips:** It is recommended to thoroughly clean the dust box at least once a week. Please dry the dust box and filter screen before use.

## Product Maintenance

### Dirty water tank/Sewage mesh

Take out the dirty water tank and dump the dirty water; lift up the cleaning brush and take out the sewage mesh for cleaning.

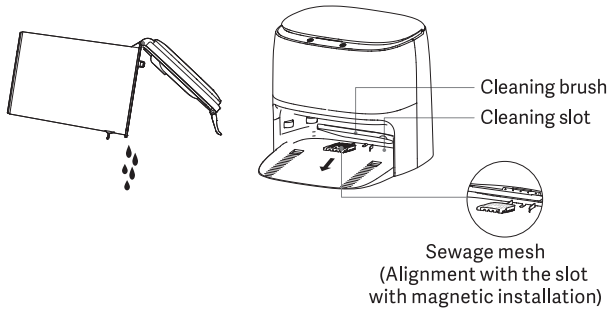

#### Tips:

1. After mopping the floor, please take out and clean the dirty water tank in time, and clean the cleaning brush, cleaning slot and sewage mesh to avoid odor and mildew.
2. Clean the sewage mesh regularly to prevent hair and dirt from blocking the drainage hole.

### Main Brush

1. Turn over the main machine and press the two release buttons to remove the main brush cover.
2. Take out the main brush upward.
3. Pull out the main brush axle sleeve outward.
4. Rotate the main brush bracket so that the alignment identification on the main brush bracket is aligned with the unlocking identification and remove the main brush brackets at both ends of the main brush.
5. Cut the hair wound on the main brush with a knife on the cleaning tool and clean the main brush.
6. Install main brush bracket and main brush axle sleeve back.
7. Replace the main brush and main brush cover, and press the main brush cover to install it in place.

## Product Maintenance

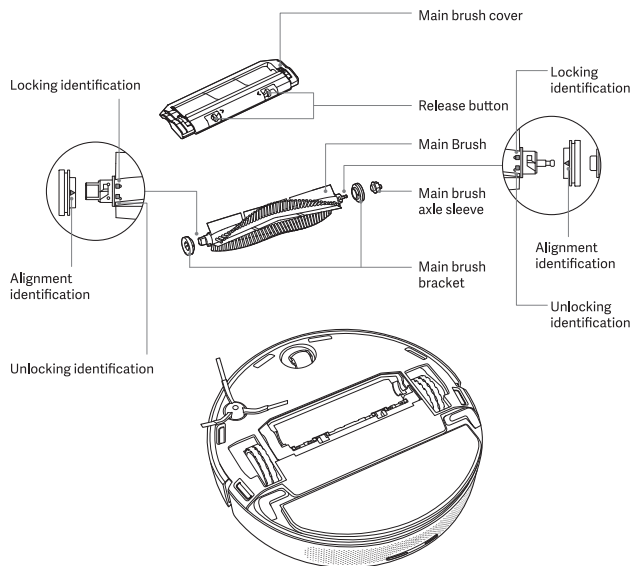

### Cleaning method of main brush

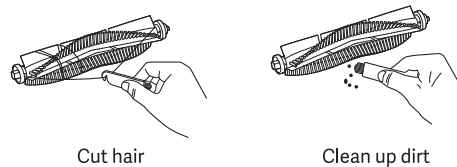

**Tips:** It is recommended to replace the main brush every 6-12 months to ensure the cleaning effect.

### Side brush

1. Turn over the main machine and remove the side brush fixing screw.
2. Remove and clean the side brush.
3. Replace the side brush and lock the screws.

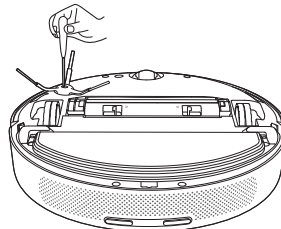

**Tips:** It is recommended to replace the side brush every 3-6 months to ensure the cleaning effect.



## Product Maintenance

### Universal wheel

1. Turn over the main machine and pull out the universal wheel upwards.
2. Clean the hair and dirt on the universal wheel.
3. Reinstall the universal wheel.

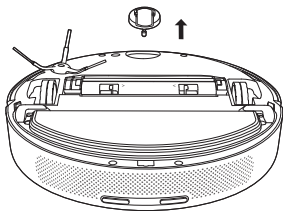

### Filter pipe of fresh water tank

1. Pull out the filter pipe in the fresh water tank.
2. Open the filter cover and clean the filter cover and sponge net.
3. Install the filter pipe back.

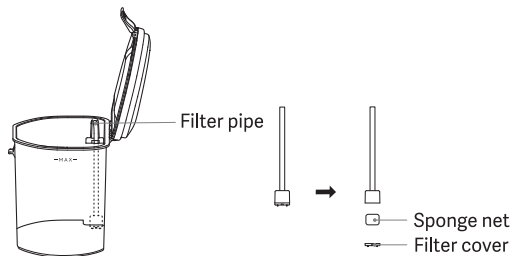

### Sensor

Please use soft dry cloth to clean boundary sensor and edge IR sensor regularly.

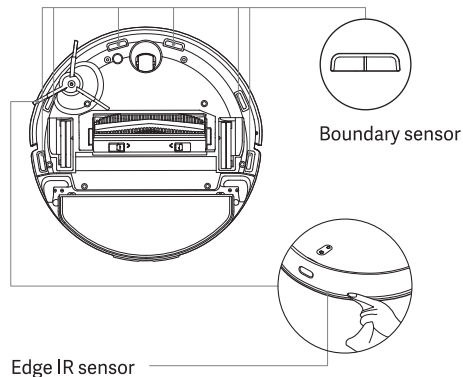

Tips: Do not use chemicals such as detergent or spray to clean the sensor.

## Instructions for use of micro-power equipment

1. The RF 433 MHz technology used in this product meets the technical requirements of universal wireless remote control equipment in the “catalogue and technical requirements of micro-power short-range radio transmitting equipment”, and is used for data transmission applications. Please refer to the related contents in the instruction manual for external PCB antenna, control, adjustment and switch, etc.
2. It is not allowed to change the use scene or conditions, expand the transmission frequency range and increase the transmission power (including additional RF power amplifier), and it is not allowed to change the transmission antenna without authorization.
3. It is not allowed to generate harmful interference to other legitimate radios (stations) or propose protection against harmful interference.
4. It shall bear the interference of industrial, scientific and medical (ISM) application equipment that radiates RF energy or other legitimate radios (stations).
5. If there is harmful interference to other legitimate radios (stations), it is needed to immediately stop using it and take measures to eliminate the interference before continuing to use.
6. The use of micro-power equipment in aircraft and electromagnetic environment protection areas such as radio observatories, weather radar stations, satellite earth stations (including observation and control, ranging, receiving and navigation stations) and other civil radios (stations) and airports designed according to laws and regulations, relevant state regulations and standards shall comply with the regulations of electromagnetic environment protection and relevant industry authorities.
7. It is forbidden to use all kinds of model remote controllers in the area with the center of the airport runway as the center and a radius of 5000m.
8. The working temperature of micro-power equipment in use is 0°C to 35 °C, and the rated working voltage of sweeping and mopping robot is 14.4V; the working voltage of cleaning station is 100-240V.

## Common Problems

Problem	Solution
Unable to power on	The battery is low. Please charge it before using.
Robot fails to start sweeping	The battery is low. Please charge it before using.
Robot cannot return for charging.	Too many barriers around cleaning station. Place cleaning station in an unblocked area. Robot is too far from cleaning station. Place robot near cleaning station and try again.
Abnormal robot actions	Please shut down and restart the robot.
Abnormal sound during cleaning	Please check and clean the foreign matters on the main brush, side brush, left/right wheel after the machine is turned OFF.
Cleaning performance deteriorates or dust drops.	Dust collector is full. Please empty the collector. Filter screen is blocked. Please clean the filter screen. Robot is blocked by any foreign object. Please clean the main brush.
Robot is offline	Weak Wi-Fi signals. Make sure robot is in proper coverage of Wi-Fi signals. Wi-Fi connection fails. Reset Wi-Fi connection and download the latest App and try again.
Robot fails to proceed at breakout point	Make sure non-disturbance mode is not activated, which will disable proceeding at breakout point. Breakpoint resume shall not be applicable for operating the main machine recharging button, operating the cleaning station sweeping and mopping function button, operating the APP recharging button or transporting the main machine back to the cleaning station.
Unable to charge	Make sure there is sufficient spaces around cleaning station, and there is no dust or blockage on the surface of electrode of cleaning station. The ambient temperature is too low (below 0°C) or too high (above 35°C).

## Common Problems

Problem	Solution
Fail to do scheduled cleaning	If the equipment is not connected to the network, the time cannot be synchronized, and the scheduled cleaning shall not start. Make sure the main machine is not under non-disturbance mode, otherwise the scheduled cleaning is deactivated.
Robot is always offline	Please ensure that the robot network configuration is successful and that the robot is always within the coverage of Wi-Fi signal.
Robot fails to connect to APP	Ensure that the robot and the cleaning station are in the area with good Wi-Fi signal; reset Wi-Fi according to the steps described in the Instruction Manual; then pair again.
Failure to clean mop	The fresh water tank is short of water and please fill it with clean water. The dirty water tank is full, please pour out the dirty water and clean it up. The cleaning slot is full, please clean the drainage hole of the cleaning slot.

## Troubleshooting

Fault Message	Solution
Make sure the laser ranging sensor is not blocked	Laser ranging sensor is blocked or jammed by foreign object. Remove the blockage or foreign object. If removal is impossible, relocate robot and then start it.
Clean boundary sensor and relocate robot	Robot is off ground. Relocate and restart robot. Boundary sensor is dirty. Clean the sensor.
Check collision sensor and remove any foreign object on it	Collision sensor is jammed. Remove foreign object by tapping the sensor. If there is no foreign object, relocate and restart robot.
Place robot on a horizontal ground and start it	It is detected that robot stays inclined. Place robot on a horizontal ground and start it, or perform leveling in App and then restart robot.
Put the main machine on the ground to start	The wheel is suspended. Please move to the new position to start.
Remove any obstacle around robot and try again	Robot may be jammed or trapped. Remove any barrier around it.
Make sure that the dust collector is mounted in place	Replace the dust box and filter screen, and make sure that the filter screen and dust box are installed in place.

## Troubleshooting

Fault Message	Solution
Make sure the fresh water tank has been installed	Please install the fresh water tank back and make sure that it is in place.
Please make sure the dirty water tank has been installed	Please install the dirty water tank back and make sure that it is in place.
Please make sure the sewage mesh has been installed	Please clean the sewage mesh and make sure that the sewage mesh is installed in place.
The fresh water tank is empty. Please add clean water in time	Please check and supplement the fresh water tank.
The dirty water tank is full. Please clean it up in time	Please pour out the water in the dirty water tank and clean it up in time.
The cleaning slot is full. Please clean it up in time	Please check and clean the cleaning slot.
Please move the main machine back to the cleaning station	The main machine can't sense the position of the cleaning station. Please put the main machine back to the cleaning station for charging.
Low battery level. Please charge robot.	The power is too low, the mian machine cannot start normally.

# Specifications

## Main machine

Model	V-RVCLMC28A
Size	353×353×96.5mm
Rated Power	40W
Rated Voltage	14.4V===
Charging Voltage	20V===
Battery capacity	5200mAh
Net weight	4.1kg
Wireless Connection	Wi-Fi IEEE 802.11b/g/n 2.4GHz Bluetooth 4.2 RF 433MHz

## Cleaning station

Model	V-RVCLMC28A
Rated input	100-240V~ 50/60Hz
Rated output	20V === 1.5A
Size of cleaning station	410×450×390mm
Wireless Connection	RF 433MHz

This product is in compliance with Class I laser safety standard under IEC60825-1:2014, and will not generate laser radiation hazardous to human.

# 1. Gebrauchsanweisungen

Bevor Sie das Produkt verwenden, beachten Sie bitte die folgenden grundlegenden Sicherheitsvorkehrungen:

- Bei der Verwendung des Produkts, lesen Sie das Bedienungsanleitung sorgfältig durch und befolgen Sie die Anweisungen im Bedienungsanleitung.
- Bewahren Sie das Bedienungsanleitung zum späteren Nachschlagen gut auf.
- Wenn Sie das Produkt an einen Dritten weitergeben, fügen Sie dem Produkt bitte die Bedienungsanleitung bei.
- Jede Bedienung, die nicht den Anweisungen im Bedienungsanleitung entspricht, kann zu schweren Verletzungen oder Schäden am Produkt selbst führen.

 **Warnung:** Anweisungen zum Schutz vor unsachgemäßer Verwendung des Produkts, die zum Tod oder zu schweren Verletzungen führen kann.

 **Vorsicht!** Hinweise zum Schutz vor unsachgemäßer Verwendung des Produkts, die leichte Verletzungen oder Produktschäden verursachen kann.

 Beachten Sie die Betriebsanleitung

 Dieses Produkt darf nicht mit dem gewöhnlichen Abfall entsorgt werden. Es muss recycelt werden.

# 2. Sicherheitsvorkehrungen

 **Warnung**

- Dieses Produkt darf nur mit der Reinigungsstation und den Batterien verwendet werden, die mit diesem Produkt bereitgestellt werden. Andernfalls können Schäden am Gerät, Stromschläge oder Brände aufgrund von Hochspannung verursacht werden.

- Benutzen Sie dieses Produkt nicht, wenn das Produkt und sein Zubehör beschädigt sind. Wenden Sie sich an unsere Kundendienstabteilung. Außer den von unserem Unternehmen benannten oder autorisierten Servicetechnikern darf niemand dieses Produkt zerlegen, reparieren oder verändern.
- Trennen Sie das Gerät vor der Wartung vom Stromnetz.
- Berühren Sie den Netzstecker oder das Gerät nicht mit nassen Händen, da dies einen Stromschlag verursachen kann.
- Wenn das Netzkabel beschädigt ist, muss es durch den Hersteller, seinen Kundendienst oder eine ähnliche Fachkraft ersetzt werden, um Risiken zu vermeiden.
- Um zu verhindern, dass das Produkt versehentlich herunterfällt, verwenden Sie es nicht an einem instabilen Ort ohne Schutzgitter, was zu Verletzungen führen kann.
- Der Benutzer darf die Batterien nicht eigenhändig austauschen.
- Achten Sie darauf, dass keine Kleidung oder Körperteile (Haare, Finger usw.) sich in der Bürste oder dem Rad des Staubsaugers geraten. Andernfalls können Verletzungen auftreten.
- Stellen Sie das Produkt nicht in die Nähe von Feuer oder entflammaren/explosiven/korrosiven Materialien.
- Falls das Bedienungsanleitung fehlt, wenden Sie sich bitte an Ihren Händler vor Ort oder rufen Sie den Kundendienst an, um ein elektronisches Bedienungsanleitung zu erhalten.
- Falls das Netzkabel beschädigt ist, muss es durch den Hersteller, seinen Kundendienst oder ähnlich qualifizierte Personen ersetzt werden, um eine Gefährdung zu vermeiden.
- Bitte reinigen und warten Sie das Hauptgerät sowie die Reinigungsstation im Stillstand-Modus oder während eines Stromausfalls.

 **Vorsicht**

- Dieses Gerät enthält Batterien, die nur von Fachleuten ausgewechselt werden dürfen.
- Verwenden Sie zum Aufladen des Akkus ausschließlich die mit dem Gerät bereitgestellte Reinigungsstation.



## Sicherheitsinformationen

- Überprüfen Sie, ob sich Zigarettenstummel, Streichhölzer und andere brennbare und explosive Gegenstände im Umfeld befinden. Falls solche solche vorhanden sind, müssen Sie sie vor der Verwendung des Produkts selbst manuell reinigen. Wenn während der Verwendung brennbare Gegenstände in den Roboter gelangen, erhitzt der Roboter die brennbaren Gegenstände in seinem Inneren und beschädigt dadurch das Gerät.
- Reinigen Sie die Seitenbürsten und Rollen, die Staubbox, sowie den Filter regelmäßig.
- Beim Entnehmen der Batterie muss das Gerät vom Stromnetz getrennt werden.
- Die Batterie muss sicher entsorgt werden.
- Das Produkt ist ausschließlich für die Reinigung von Fußböden in der häuslichen Umgebung bestimmt. Bitte verwenden Sie es nicht im Freien, z.B., auf einem offenen Balkon oder auf einer Oberfläche, welche kein Fußboden ist, wie z.B., einem Sofa, oder in einer gewerblichen oder industriellen Umgebung.
- Verhindern Sie das Ansaugen von Wasser, Öl oder anderen Flüssigkeiten, die das Gerät beschädigen könnten.
- Bitte treffen Sie ausreichende Vorbereitungen, bevor Sie das Produkt in Betrieb nehmen, um zu verhindern, dass das Geräusch Menschen oder Tieren schadet.
- Vor der Verwendung, ordnen Sie verstreute Kabel auf dem Boden, um den normalen Betrieb des Geräts nicht zu behindern.
- Entfernen Sie zerbrechliche Gegenstände vor der Verwendung.
- Die Reinigungsstation muss gegen die Wand und auf einem ebenen Boden aufgestellt werden, um die Funktionalität des Produkts nicht zu beeinträchtigen.
- Trennen Sie den Stecker der Reinigungsstation, wenn sie längere Zeit nicht benutzt wird.
- Wenn das Gerät in Betrieb ist, beeinträchtigt das Entfernen der Reinigungsstation das normale Aufladen des Geräts.
- Verwenden Sie das Gerät nicht, um scharfe Gegenstände (z.B., Glasscherben und Nägel) anzusaugen, da dies das Gerät beschädigen kann.
- Verwenden Sie das Produkt nicht bei einer Umgebungstemperatur von über 35°C oder unter 0°C oder in einer feuchten, entflammaren, explosiven oder korrosiven Umgebung.
- Heben Sie das Gerät nicht an der Laserradarabdeckung auf.
- Vergewissern Sie sich, dass das Gerät ausgeschaltet und die Reinigungsstation vom Stromnetz getrennt ist, bevor Sie die Reinigung oder Wartung durchführen.
- Lassen Sie keine Kinder, Haustiere oder Gegenstände auf der Produktoberfläche stehen, während es stillsteht oder sich bewegt.
- Sprühen Sie keine Flüssigkeiten in das Gerät (vergewissern Sie sich, dass das Staubfach vor dem Wiedereinbau gründlich trocken ist).
- Stellen Sie das Gerät nicht auf den Kopf (das Gehäuse des Laserradars sollte niemals den Boden berühren).
- Verwenden Sie dieses Produkt ausschließlich gemäß den Anweisungen im Bedienungsanleitung oder der Schnellstartanleitung. Der Benutzer ist für alle Verluste oder Schäden verantwortlich, die durch unsachgemäßen Gebrauch dieses Produkts entstehen.
- Legen Sie bitte zerbrechliche Gegenstände (z.B., Vasen, Plastiktüten, Spiegel usw.) auf dem Boden, um zu vermeiden, dass Wertgegenstände im häuslichen Umfeld beschädigt werden, wenn das Hauptgerät während des Betriebs behindert wird oder leicht anstößt.

## 3. Bzgl. Kindersicherheit



- Kinder dürfen nicht mit dem Produkt spielen.
- Bitte bewahren Sie die wichtigsten Bürstenreinigungswerkzeuge außerhalb der Reichweite von Kindern auf.
- Dieses Produkt kann von Kindern ab 8 Jahren und Personen mit eingeschränkter körperlicher, sensorischer oder geistiger Fähigkeiten oder mangelnder Erfahrung und Kenntnis verwendet werden, wenn sie beaufsichtigt oder in die sichere Verwendung des Geräts eingewiesen wurden und die damit verbundenen Gefahren verstehen.

## Sicherheitsinformationen

- Die Reinigung und Wartung darf nicht von Kindern unbeaufsichtigt durchgeführt werden.

## 4. Bzgl. der Batterien



- Dieses Produkt enthält ein Lithium-Ionen-Akkupack.
- Setzen Sie das Gerät oder den Akku nicht zu hohen Temperaturen aus.
- Seien Sie sich der Gefahr bewusst, dass die Pole des batteriebetriebenen Geräts oder der Batterie durch Metallgegenstände kurzgeschlossen werden können.
- Bevor das Gerät entsorgt wird, muss die Batterie aus dem Gerät entfernt werden. Anweisungen zum Entfernen der Batterien:
  - A. Lösen Sie anhand eines Schraubenziehers die Schrauben der Seitenbürste und der Sockel-Zierplatte.
  - B. Entfernen Sie die Bodenverkleidung und die Seitenbürste.
  - C. Entnehmen Sie die Batterie und trennen Sie die Verbindungsleitung zwischen der Batterie und dem Host.
- Die Batterien müssen entfernt werden, wenn das Produkt entsorgt wird.
- Zum Austauschen der Batterie des Hostgeräts, wenden Sie sich bitte an unseren Kundendienst. Die Verwendung falscher Batterien stellt ein Sicherheitsrisiko dar.
- Bei Auslauf der Batterien, vermeiden Sie den Kontakt der Flüssigkeit mit der Haut oder der Kleidung. Wischen Sie sie sofort mit einem trockenen Tuch ab und bringen Sie die Batterie(en) zur Recyclingstelle oder zur vorgesehenen Wartungsstelle. Entsorgen Sie sie nicht.
- Bitte entsorgen Sie die alten Batterien des Produkts ordnungsgemäß. Die Batterien enthalten gefährliche, umweltschädliche Stoffe. Bitte beachten Sie die örtlichen Umweltvorschriften und führen Sie sie der vorgesehenen Recyclingstelle zu.

- Laden Sie die Lithiumbatterie des Staubsauger-Roboter, Lithiumbatterie, maximale Kapazität, 5200mAh, Spannung 14,4 Vdc.
- Nicht wiederverwendbare Batterien können nicht aufgeladen werden

## 5. Anwendungsbereich des Produkts

Das Produkt ist für die folgenden Böden geeignet:  
Fußböden aus Holz. Keramikfliesen und Kurzhaarteppiche.

## 6. Haftungsausschlüsse

Unter den folgenden Umständen entfällt die kostenlose Produkt-Garantie, es kann jedoch eine kostenpflichtige Reparatur durchgeführt werden:

- A. Schäden, die dadurch entstanden sind, dass der Benutzer das Produkt nicht in strikter Übereinstimmung mit unserer Bedienungsanleitung betrieben hat oder dass es unsachgemäß gelagert wurde;
- B. Das Gerät oder seine Teile haben die kostenlose Garantielaufzeit überschritten;
- C. Schäden, die auf eine Demontage durch andere Personen als das Wartungspersonal unseres Unternehmens oder das von unserem Unternehmen autorisierte Personal zurückzuführen sind;
- D. Es kann keine gültige Kaufbelegnummer angegeben werden;
- E. Schäden, die durch unvermeidbare Umstände, wie z.B., Naturkatastrophen, verursacht werden;
- F. Produktausfälle oder -Schäden, die durch unvermeidbare oder vom Menschen verursachte Umstände verursacht werden (einschließlich Bedienungsfehler, Eindringen von Flüssigkeiten, unsachgemäßes Anschließen und Trennen von Steckern, Verkratzen, Handhabung, Stöße, Einspeisung einer ungeeigneten Spannung, usw.).

## Produkt-Einführung

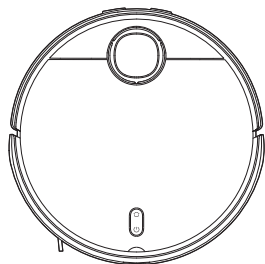

Hauptgerät

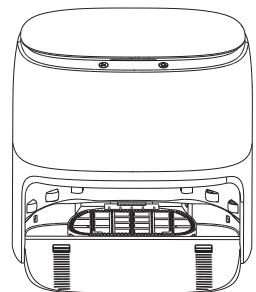

Reinigungsstation

Anmerkung: Die Abbildungen des Produkts, des Zubehörs und der Benutzeroberfläche im Bedienungsanleitung dienen lediglich Referenzzwecken. Das tatsächliche Produkt und die Funktionen können aufgrund von Produktverbesserungen abweichen.

### Bereits auf dem Hauptgerät installiertes Zubehör:

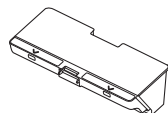

Staubbox



Filtersieb  
(Installiert auf der Staubbox)



Hauptbürste

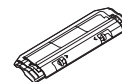

Hauptbürsten-  
abdeckung



Mopp



Seitenbürste

### Bereits auf der Reinigungsstation installiertes Zubehör:



Frischwassertank



Verschmutzter Wassertank



Abwasserfilter

### Sonstiges Zubehör:

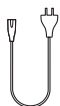

Stromkabel



Seitenbürste (als Ersatz)

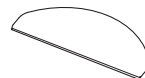

Mopp (als Ersatz)



Reinigungswerkzeug

# Produkt-Einführung

## Hauptgerät

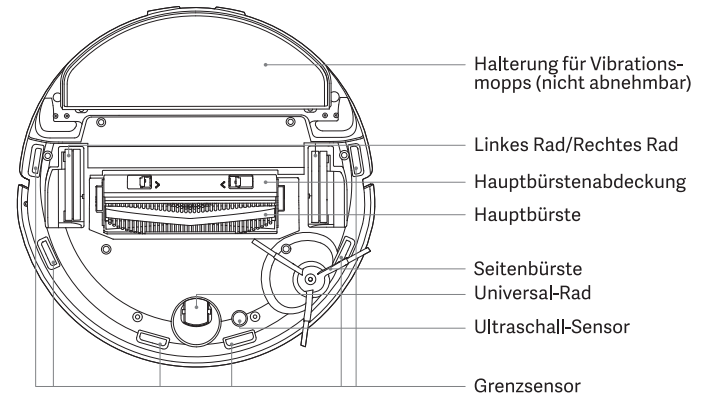
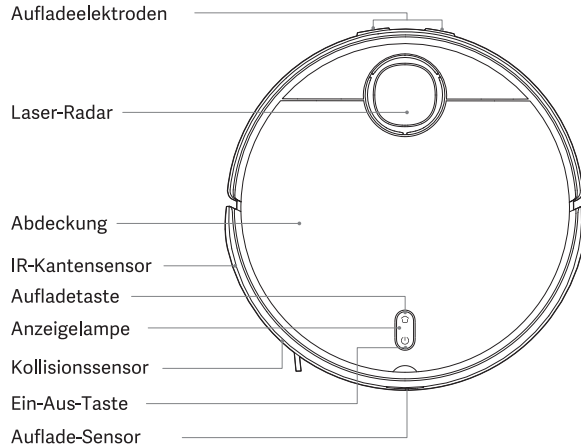

## Produkt-Einführung

### Ein-Aus-Taste

Zum Einschalten oder Ausschalten, 3Sek lang drücken,  
Kurzdrücken, zum Reinigen oder Unterbrechen

### Aufladetaste

In Betrieb, kurz drücken, der Staubsauger pausiert  
Pause, kurz drücken, Rückkehr zum Aufladen beginnt  
Im Rückkehr zum Aufladen, kurz drücken, Rückkehr zum Aufladen  
stoppt

### Anweisungen zum Status der Kontrollleuchten des Hauptgeräts

Das weiße Licht leuchtet kontinuierlich	Das Hauptgerät funktioniert normal	Das gelbe Licht leuchtet kontinuierlich	Das Wi-Fi des Hauptgeräts ist offline
Das weiße Licht blinkt	Der Aufladevorgang ist im Gange	Das gelbes Licht blinkt	Das Hauptgerät funktioniert anormal
Das weiße Licht Licht blinkt	Der Aufladevorgang/Die Firmware-Aktualisierung ist im Gange	Das Licht des Hauptgeräts leuchtet nicht	Ausgeschaltet/Im Schlaf-Modus

### Hinweise zum Status der Kontrollleuchte der Reinigungsstation

Das weiße Licht leuchtet kontinuierlich	Reinigungsstation funktioniert normal
Das weiße Licht Licht blinkt	Während der Reinigung
Das gelbes Licht blinkt	Die Reinigungsstation funktioniert anormal

# Produkt-Einführung

## Hauptgerät

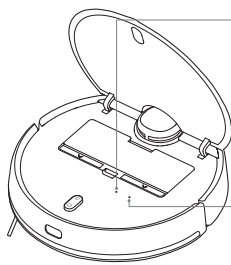

- Wi-Fi-Anzeigeleuchte  
Das blaue Licht leuchtet 2 Sekunden lang und erlischt anschließend: Das Wi-Fi ist verbunden  
Das blaue Licht blinkt: Es wird eine Wi-Fi-Verbindung hergestellt / Eine Firmware-Aktualisierung findet statt  
Das gelbe Licht blinkt: Das Wi-Fi wartet auf eine Verbindung
- Reset-Taste  
3Sek lang drücken, System wird zurückgesetzt  
10Sek lang drücken, System wiederhergestellt

## Staubbox

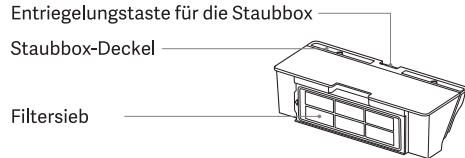

- Entriegelungstaste für die Staubbox
- Staubbox-Deckel
- Filtersieb

**Hinweis:** Die Staubboxen sollten sowohl im Reinigungs-, als auch imkehr- und Mopp-Modus installiert werden, da sonst das Hauptgerät nicht startet.

## Halterung für Vibrationsmopps

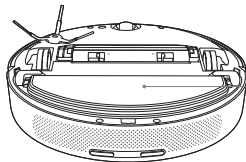

- Halterung für Vibrationsmopps

## Reinigungsstation (nahe der Wand)

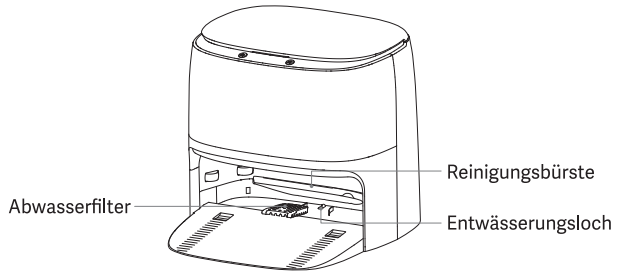

- Reinigungsbürste
- Abwasserfilter
- Entwässerungsloch

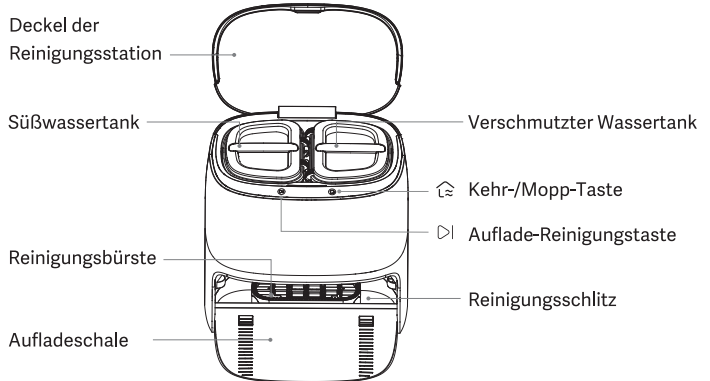

- Deckel der Reinigungsstation
- Süßwassertank
- Verschmutzter Wassertank
- Kehr-/Mopp-Taste
- Auflade-Reinigungstaste
- Reinigungsbürste
- Aufladeschale
- Reinigungsschlitz

## Installation

Stellen Sie die Reinigungsstation gegen die Wand und schließen Sie das Stromkabel an

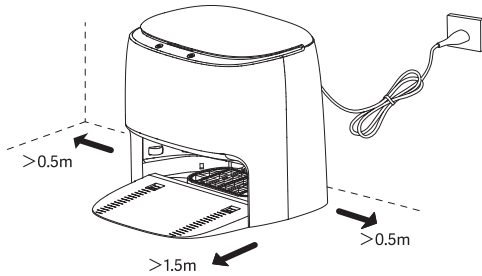

### Tipps:

- Setzen Sie die Reinigungsstation nicht dem direkten Sonnenlicht aus
- Bitte stellen Sie einen Abstand von mindestens 0,5 m links und rechts von der Reinigungsstation, sowie mindestens 1,5 m vor der Reinigungsstation sicher.
- Achten Sie auf die Stromleitung, da sie sonst vom Roboter erfasst werden kann, was verursachen kann, dass sich die Reinigungsstation bewegt oder ausschaltet.
- Der Frischwassertank, der Schmutzwassertank und das Abwasserfilter müssen ordnungsgemäß installiert werden.

## Einschalten und Aufladen

Wenn Sie das Hauptgerät zum ersten Mal in Betrieb nehmen, stellen Sie es bitte auf die Ladestation und richten Sie es zum Aufladen auf den Ladeschlitten der Reinigungsstation aus.

Drücken Sie beim täglichen Betrieb direkt die „“-Taste, um den intelligenten Aufladevorgang zu starten.

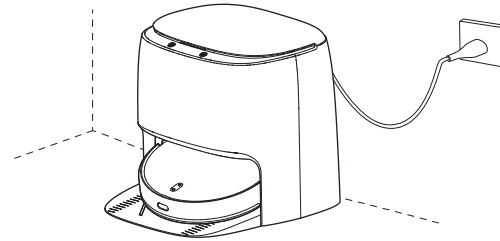

## Anti-Kollisionsschutzstreifen entfernen

Entfernen Sie vor der Verwendung unbedingt die Kollisionsschutzstreifen auf beiden Seiten des Hauptgeräts.

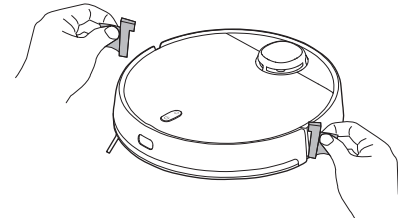

## Installation

### ▷ Taste zum Kehren/Moppen:

Im Standby-Modus kurz drücken, Reinigung starten

Während der Reinigung kurz drücken, um die Reinigung zu unterbrechen

Während des Aufladens kurz drücken, um das Aufladen zu beenden

### ⌘ Auflade-Reinigungstaste:

Im Standby-Betrieb, kurz drücken, Reinigung starten

Während der Reinigung in der Station, kurz drücken, Reinigung stoppen

Außerhalb der Station, kurz drücken zum Aufladen In der Station im

Standby-Modus, lang drücken um die Lufttrocknung zu starten

Bei der Lufttrocknung in der Station, langdrücken, zum Beenden der

Lufttrocknung

### Tipps:

- Beim ersten Aufladen, verwenden Sie das Gerät, nachdem Sie es vollständig aufgeladen haben, um die Batterie zu schonen.
- Wenn das Hauptgerät aufgrund eines niedrigen Batteriestands nicht hochfährt, stellen Sie es zum Aufladen in die Reinigungsstation.
- Das Hauptgerät fährt automatisch hoch, nachdem es an die Reinigungsstation angeschlossen wurde. Es kann während des Ladevorgangs nicht abgeschaltet werden.

## Installieren Sie das Zubehör entsprechend dem gewünschten Reinigungsmodus:

### Kehrmodus (Staubbox installieren):

Öffnen Sie die Frontabdeckung an der Öffnung, setzen Sie die Staubbox in das Hauptgerät ein und vergewissern Sie sich, dass die Schnalle fest geschlossen ist.

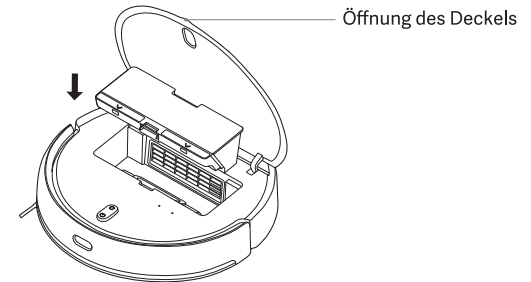

Tipps: Reinigen Sie die Staubbox regelmäßig, damit die Reinigungswirkung nicht durch Schmutz beeinträchtigt wird.



# Installation

Mopp-Modus (Einbau des Frischwassertanks, des Schmutzwassertanks und des Mopps):

1. Führen Sie den Mopp entsprechend der Abbildung in den Schlitz der vibrierenden Mopp-Halterung ein und hängen Sie ihn in den Klettverschluss ein.

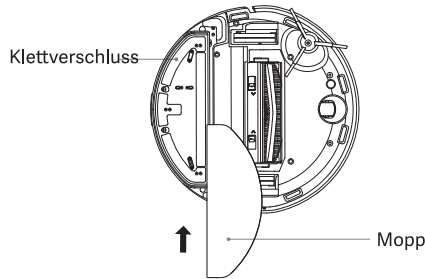

2. Entnehmen Sie den Frischwassertank und füllen Sie Leitungswasser unterhalb des maximalen Wasserstandes ein.

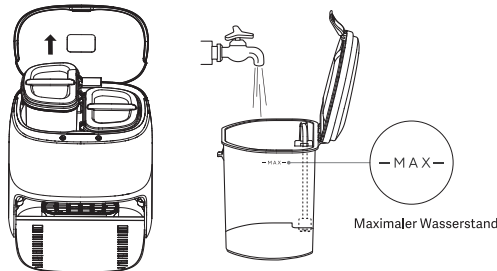

**Tipp:** Bitte überprüfen Sie den Schmutzwassertank regelmäßig. Sollte Schmutzwasser vorhanden sein, entsorgen Sie es bitte rechtzeitig, damit sich kein Wasser im Schmutzwassertank ablagert.

3. Setzen Sie den Frischwassertank und den Schmutzwassertank in die Reinigungsstation ein und schließen Sie die Abdeckung der Reinigungsstation nach Abschluss des Vorgangs.

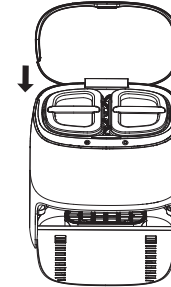

**Hinweise:**

- Um den Sterilisationseffekt der Sole-Elektrolyse zu gewährleisten, geben Sie bitte öffentliches Leitungswasser in den Frischwassertank und verwenden Sie kein gereinigtes Wasser.
- Gießen Sie kein heißes Wasser in den Frischwassertank, um eine Verformung des Frischwassertanks zu vermeiden.
- Gießen Sie kein heißes Wasser in den Schmutzwassertank, um eine Verformung des Schmutzwassertanks zu vermeiden.
- Wenn Sie den Boden moppen, richten Sie bitte virtuelle Wände oder Sperrbereiche in der Teppichfläche ein.
- Es ist verboten, Reinigungsmittel wie z.B., Waschmittel, Desinfektionsmittel und solide Reinigungsmittel zu verwenden, um Korrosion und Schäden an den Geräten zu vermeiden
- Sollte sich Wasser angesammelt haben, wischen Sie es bitte auf, bevor Sie die Reinigungs- oder Mopp-Funktion nutzen.
- Nach dem Moppen des Bodens, entfernen und reinigen Sie das Schmutzwasser bitte rechtzeitig, sowie die Reinigungsbürste, den Reinigungsschlitz und das Abwasserfilter, um Gerüche und Schimmel zu vermeiden

## Wie Sie eine Wi-Fi-Verbindung herstellen

### Anschluss an die Stromversorgung

Verbinden Sie den Netzstecker mit der Steckdose.

### Laden Sie die App herunter

Suchen Sie im App Store nach „Mi Home“, oder scannen Sie den QR-Code, um die App herunterzuladen und zu installieren.

### Mit der Mi Home-App verbinden

Dieses Produkt funktioniert mit der Mi Home-App. Steuern Sie Ihr Gerät und interagieren Sie mit anderen Smart Home-Geräten anhand der Mi Home-App.

Hinweise: Die Mi Home App wird gelegentlich verbessert und aktualisiert, deshalb können die tatsächlichen Funktionen möglicherweise von den oben beschriebenen abweichen. Bitte befolgen Sie die Anweisungen in der aktuellen Mi Home-App.



Achtung: „funktioniert mit Mijia“ gilt nur für die Software-Ebene. MIUI und Mi Home ist nicht verantwortlich für das Unternehmen und seine Produktion, die Standardimplementierung, Qualitätsüberwachung und andere Aspekte des Produkts.



Scannen Sie den QR-Code, um die App herunterzuladen und zu installieren. Wenn die App bereits installiert ist, werden Sie zur Seite für die Verbindungseinrichtung weitergeleitet. Oder suchen Sie im App Store nach „Mi Home“, um es herunterzuladen und zu installieren. Öffnen Sie die App, tippen Sie oben rechts auf „+“ und folgen Sie dann den Anweisungen, um Ihr Gerät hinzuzufügen.



### Konfigurieren Sie das Netzwerk

Drücken und halten Sie die Tasten „  +  " 7 Sekunden lang gedrückt, um das Netzwerk zu konfigurieren

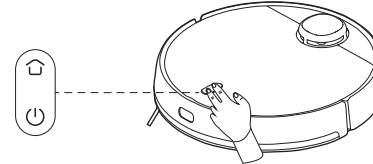



### Ein Android-basiertes Mobiltelefon mit dem Wi-Fi verbinden

Tippen Sie auf das verfügbare Produkt und dann auf „Verbinden“, um fortzufahren. Befolgen Sie einfach die Tipps.

### Ein IOS-basiertes Mobiltelefon mit Wi-Fi verbinden

Wählen Sie den Hotspot des Roboters in den Wi-Fi-Einstellungen Ihres Telefons aus und warten Sie auf die Verbindung; kehren Sie zur App zurück, tippen Sie auf „Weiter“ und befolgen Sie die Tipps, um die Verbindung zu beenden. Hinweise: Bitte beachten Sie die Anleitung zum Zurücksetzen vom Wi-Fi, wenn Ihr Telefon sich nicht mit Viomi vacuum (wie folgt) verbindet; Bitte verbinden Sie sich mit dem Wi-Fi für ein optimales Benutzererlebnis.

### Wi-Fi zurücksetzen

Wenn Ihr Router ausgetauscht oder das Wi-Fi-Passwort geändert wurde, müssen Sie die Wi-Fi-Einstellungen zurücksetzen, indem Sie die Tasten  und  7 Sekunden lang gedrückt halten, bis die Wi-Fi-Anzeige blau blinkt und eine Sprachansage ertönt, die anzeigt, dass die Wi-Fi-Einstellungen erfolgreich zurückgesetzt wurden.

## Vorgang

### Einschalten/Ausschalten

Drücken Sie 3 Sekunden lang auf „“ am Hauptgerät, die Kontrollleuchte leuchtet auf und das Hauptgerät ist eingeschaltet.

Wenn das Hauptgerät nicht aufgeladen ist und pausiert, drücken Sie 3 Sekunden lang auf „“, um es auszuschalten.

### Speicherkarte

das Hauptgerät speichert automatisch die aktualisierte Karte in der APP, nach einem Schnell-Mapping oder nach Abschluss der Reinigung und erfolgreichem Aufladen. Nach der erfolgreichen Fertigstellung einer Karte können Sie in der App Flächen aufteilen oder zusammenlegen oder jeglichen Raum benennen.

### Reinigung

drücken Sie im eingeschalteten Zustand kurz die „“-Taste und das Hauptgerät nimmt den Betrieb auf.



### Vibrations-Mopp-Modus

Der Vibrations-Mopp-Modus wird beim Moppen des Bodens standardmäßig aktiviert, was den Mopp-Effekt verbessern kann. Der Modus kann in der APP ausgeschaltet werden.

### Modell-/Ebenenauswahl

in der APP kann eine Vielzahl von Reinigungsmodi und Saugstufen eingestellt werden.

### Pause

Wenn das Hauptgerät in Betrieb ist, drücken Sie kurz die „“-Taste des Hauptgeräts, um die Reinigung zu stoppen, und drücken Sie dann erneut kurz die „“-Taste, um die Reinigung fortzusetzen.

### Aufladen des Geräts

Wenn das Hauptgerät die Reinigung abgeschlossen hat, lädt es sich automatisch auf und bestimmt je nach Reinigungsmodus, ob der Mopp gereinigt werden soll. Wenn sich das Hauptgerät außerhalb der Station befindet, drücken Sie kurz die „“-Taste des Hauptgeräts, um den Ladevorgang zu starten. Entscheiden Sie nach dem erfolgreichen Aufladen, ob Sie den Mopp gemäss dem Reinigungsmodus reinigen möchten.

### Wasser hinzufügen oder in den Wassertank gießen

Bitte füllen Sie den Frischwassertank mit sauberem Wasser, bevor derkehr- und Mopp-Roboter den Betrieb aufnimmt.

Bitte schütten Sie das Wasser aus dem Schmutzwassertank und reinigen Sie ihn nach demkehr- und Mopp-Vorgang.

Tipp: Es ist verboten, Reinigungsmittel wie Waschmittel, Desinfektionsmittel und feste Reinigungsmittel zu verwenden, um Korrosion und Schäden an den Geräten zu vermeiden.

## Mopp-Reinigung

Während des Kehr- und Mopp-Vorgangs kehrt das Hauptgerät automatisch zur Reinigungsstation zurück, um den Mopp auf halbem Wege zu reinigen; nach Abschluss der Reinigung kehrt das Hauptgerät automatisch zum Unterbrechungspunkt zurück, um das Kehren und Moppen fortzusetzen;

Drücken Sie während des Kehr- und Mopp-Vorgangs die „ “-Taste der Reinigungsstation kurz, das Hauptgerät kehrt in die Reinigungsstation zurück und reinigt den Mopp;

Nach dem Kehren und Moppen kehrt das Hauptgerät automatisch in die Reinigungsstation zurück, um den Mopp zu reinigen; nach der Reinigung geht es in den Standby-Modus über;

Drücken Sie während des Kehr- und Mopp-Vorgangs kurz die „ “-Taste des Hauptgeräts, und das Hauptgerät beginnt mit dem Aufladen und der automatischen Reinigung des Mopps und schaltet nach der Reinigung in den Standby-Modus;

Drücken Sie im Standby-Modus in der Reinigungsstation die „ “-Taste der Reinigungsstation kurz, um den Mopp zu reinigen. Nach der Reinigung wird das Gerät in den Standby-Modus versetzt.

## Planmäßige Reinigung

Der Benutzer kann eine Reinigungsaufgabe in der App planen. Das Hauptgerät startet die Reinigungsaufgabe wie geplant und kehrt nach Beenden des Vorgangs zur Reinigungsstation zurück.

Tipps: Während des Zeitraums, während der der Nicht-Störungsmodus aktiviert ist, werden keine geplanten Reinigungsaufgaben ausgeführt.

## Haltepunkt Fortfahren

Dieses Produkt verfügt über die Funktion zum Fortfahren an Abbruchpunkten. Während des Reinigungsverfahrens sucht das Gerät bei niedrigem Stromstand automatisch zum Aufladen die Reinigungsstation auf, und kehrt nach dem Aufladen zum Abbruchpunkt zurück, um die Reinigung fortzusetzen. Wenn die Reinigung manuell beendet wird oder das Hauptgerät während des Aufladens oder Ladens bewegt oder bedient wird, wird der Fortfahr-Vorgang an diesem Abbruchpunkt abgebrochen.

## Virtuelle Wand/Sperrbereich

Der Benutzer kann in der APP eine virtuelle Wand/einen Sperrbereich definieren, in dem das Hauptgerät nicht reinigen soll.

Tipps:

- Bevor Sie diese Funktion nutzen können, müssen Sie in der App eine Karte speichern.
- Wenn Sie das Hauptgerät verschieben oder die Raumumgebung ändern, kann die ursprüngliche Karte die Gültigkeit verlieren und eine virtuelle Wand/ein Sperrbereich ist somit nicht mehr verfügbar.

## Gesamtreinigung

Wenn keine Karte gespeichert ist und die Gesamtreinigung gewählt wird, beginnt das Hauptgerät mit der Reinigung jedes Bereichs in einer Quadratfläche von 6m×6m. Wenn eine Karte gespeichert ist und die Gesamtreinigung ausgewählt wurde, beginnt das Hauptgerät mit der Reinigung jedes Raums entlang der geplanten Route. Nach Abschluss der Reinigung kehrt das Hauptgerät in die Reinigungsstation zurück.

## Kantenreinigung

Wenn Sie in der App die Kantenreinigung auswählen, erkennt das Hauptgerät automatisch den zu reinigenden Bereich, startet die Reinigung entlang der Kante und kehrt nach Abschluss der Reinigung automatisch zur Reinigungsstation zurück.

### Reinigung von bestimmten Bereichen

Wenn ein zu reinigender Bereich in der APP definiert wird, reinigt das Hauptgerät den definierten Bereich.

Tipps: Während der Reinigung kann das Hauptgerät einen definierten Bereich überschreiten. Achten Sie daher darauf, dass alle Hindernisse auf dem Boden innerhalb des definierten Bereichs entfernt werden, da die Definition eines Bereichs keine sichere Trennung gewährleistet.

### Festpunkt-Reinigung

Wenn Sie sich für die Festpunkt-Reinigung entscheiden und einen Zielpunkt in der APP wählen, legt das Hauptgerät die Reinigungsrouten fest und beginnt mit der Reinigung innerhalb einer Quadratfläche von 2 m × 2 m, basierend auf der in der App-Karte definierten Zielposition.

### Nicht-Störungsmodus

Wenn der Nicht-Störungsmodus aktiviert ist, sind das Fortfahren am Abbruchpunkt, die planmäßige Reinigung und die aktive Sprachmeldung für das Hauptgerät nicht verfügbar. Der Nicht-Störungsmodus ist standardmäßig von 23:00 bis 9:00 Uhr aktiviert. Der Nicht-Störungsmodus kann in der APP deaktiviert werden. „Während des Nicht-Störungsmodus-Zeitraums schaltet sich die Kontrollleuchte aus, nachdem das Hauptgerät 1 Minute lang aufgeladen wurde“

### Erkennung von Teppichen

Nachdem der Teppich während des Reinigungsverfahrens des Kehrl- und Mopp-Roboters erkannt wurde, wird der Saugverstärkungs-Modus automatisch eingeschaltet und der Mopp angehoben. Diese Funktion kann über die APP ausgeschaltet werden; oder schalten Sie die Teppich-Sperrfunktion in der APP ein und der Kehrl- und Mopp-Roboter umgeht den Teppich automatisch zur Reinigung.



Tipp: Bei Kinderfußmatten, Yoga-Matten, Schwamm-Matten und harten, Kurzhaar-Teppichen können Fehleinschätzungen auftreten, die den normalen Betrieb jedoch nicht beeinträchtigen. Virtuelle Wände/Sperrbereiche können eingestellt werden, sodass das Hauptgerät Bereiche nicht betritt, die nicht gereinigt werden müssen.

### Schlaf-Modus

Außer während des Ladevorgangs geht das Hauptgerät automatisch in den Ruhezustand über, wenn es 5 Minuten lang nicht benutzt wird; es schaltet sich automatisch aus, wenn es 6 Stunden lang untätig im Schlaf-Modus verweilt hat. Drücken Sie im Schlaf-Modus eine beliebige Taste und die APP weckt das Hauptgerät.

Tipps: Auf der Reinigungsstation schaltet sich das Hauptgerät nicht in den Schlaf-Modus.

### Wi-Fi zurücksetzen

Wenn Ihr Router- oder Wi-Fi-Zugangspasswort geändert wurde, müssen Sie Ihre Wi-Fi-Verbindung zurücksetzen, indem Sie beim Einschalten des Geräts die Tasten „“ und „“ 7 Sekunden lang gedrückt halten. Die Wi-Fi-Verbindung ist erfolgreich zurückgesetzt, sobald die Sprachansage „Wi-Fi-Reset und Netzwerkkonfiguration aktiviert“ ertönt.

Tipps: Für dieses Produkt ist nur ein Wi-Fi-Netzwerk im 2,4-GHz-Frequenzbereich verfügbar.

### Reset-/Wiederherstellungssystem

Drücken Sie die Reset-Taste 3 Sekunden lang mit einer Nadel. Wenn die Ansage „System erfolgreich zurückgesetzt“ ertönt, wird das Gerät automatisch neu gestartet und die entsprechenden Einstellungen, wie z.B., die geplante Reinigung und Wi-Fi, werden auf den Werkszustand zurückgesetzt.

Drücken Sie die Reset-Taste 10 Sekunden lang mit einer Nadel. Wenn die Ansage „System erfolgreich zurückgesetzt“ ertönt, wird das Gerät automatisch neu gestartet und die entsprechenden Einstellungen, wie z.B., die geplante Reinigung und das WLAN, werden auf den Werkszustand, und das System auf die vorherige Firmware-Version zurückgesetzt.

Tipps: Nach dem Zurücksetzen/Wiederherstellen des Systems muss das Hauptgerät erneut mit der APP verbunden werden, und die entsprechenden Einstellungen in der APP werden gelöscht.

# Produktpflege

## Staubbox

1. Öffnen Sie die Abdeckung des Hauptgeräts, drücken Sie die Entriegelungstaste für die Staubbox und entnehmen Sie die Staubbox.

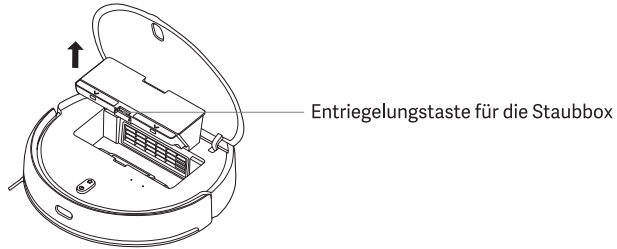

2. Öffnen Sie die Abdeckung der Staubbox, wie in der Abbildung dargestellt, und entsorgen Sie den Müll.

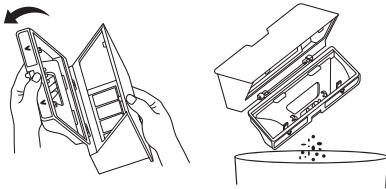

3. Entnehmen Sie das Filtersieb wie in der Abbildung dargestellt, reinigen Sie die Staubbox und das Filtersieb mit einem Reinigungswerkzeug, reinigen Sie es mit Clearwater, trocknen Sie es und setzen Sie es erneut ein.

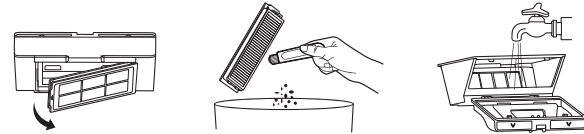

**Tipps:** Es wird empfohlen, die Staubbox mindestens einmal pro Woche gründlich zu reinigen. Bitte trocknen Sie den Staubbox und das Filtersieb vor der Verwendung.

### Schmutzwassertank/Abwasserfilter

Entnehmen Sie den Schmutzwassertank und entsorgen Sie das Schmutzwasser; heben Sie die Reinigungsbürste an und entnehmen Sie das Abwasserfilter zur Reinigung.



#### Tipps:

1. Nach dem Moppen des Bodens, nehmen Sie bitte rechtzeitig den Schmutzwassertank heraus und reinigen Sie die Reinigungsbürste, den Reinigungsschlitz und das Abwasserfilter um Gerüche und Schimmel zu vermeiden.
2. Reinigen Sie das Abwasserfilter regelmäßig, um zu verhindern, dass Haare und Schmutz den Abfluss verstopfen.

### Hauptbürste

1. Drehen sie das Hauptgerät um und drücken Sie die beiden Entriegelungstasten, um die Hauptbürstenabdeckung zu entfernen.
2. Entnehmen Sie die Hauptbürste nach oben.
3. Ziehen Sie die Hauptbürsten-Achsmanschette nach außen heraus.
4. Drehen Sie die Hauptbürstenhalterung so, dass die Ausrichtmarkierung auf der Hauptbürstenhalterung mit der Entriegelungsmarkierung übereinstimmt, und entfernen Sie die Hauptbürstenhalterungen an beiden Enden der Hauptbürste.
5. Schneiden Sie die auf der Hauptbürste aufgewickelten Haare mit einem Messer am Reinigungswerkzeug ab und reinigen Sie die Hauptbürste.
6. Montieren Sie die Hauptbürstenhalterung und -Achsmanschette wieder an.
7. Setzen Sie die Hauptbürste und die Hauptbürstenabdeckung wieder ein, und drücken Sie die Hauptbürstenabdeckung, um sie zu befestigen.

# Produktpflege

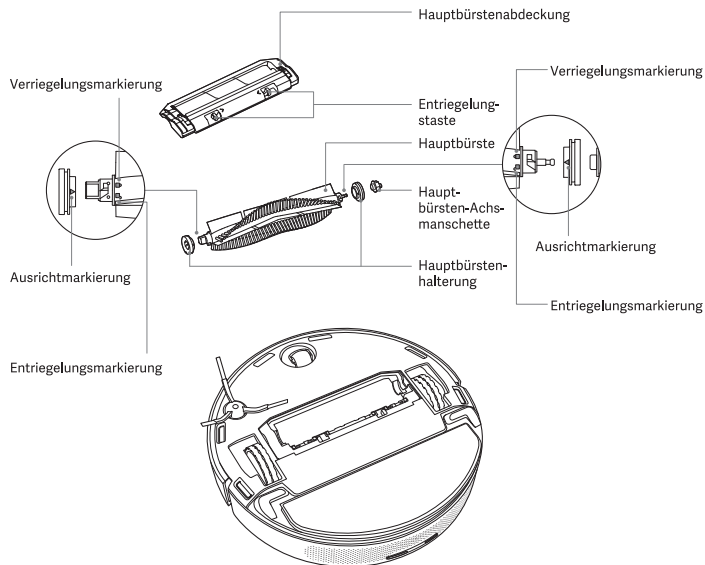

## Reinigungsmethode der Hauptbürste

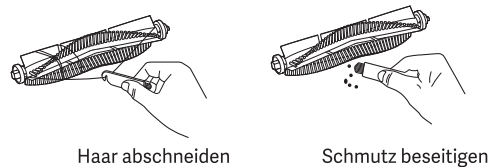

Tipps: Es wird empfohlen, die Hauptbürste alle 6-12 Monate zu ersetzen, um die Reinigungswirkung zu gewährleisten.

## Seitenbürste

1. Drehen Sie das Hauptgerät um und entfernen Sie die Befestigungsschraube der Seitenbürste.
2. Entfernen und reinigen Sie die Seitenbürste.
3. Bringen Sie die Seitenbürste wieder an und sichern Sie die Schrauben.

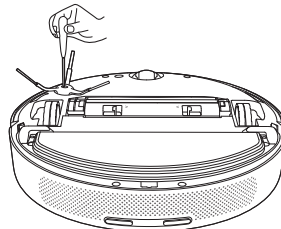

Tipps: Es wird empfohlen, die Seitenbürste alle 3-6 Monate zu ersetzen, um die Reinigungswirkung zu gewährleisten.



# Produktpflege

## Universal-Rad

1. Drehen Sie das Hauptgerät um und ziehen Sie das Universalrad nach oben heraus.
2. Reinigen Sie die Haare und den Schmutz auf dem Universalrad.
3. Setzen Sie das Universalrad wieder ein.

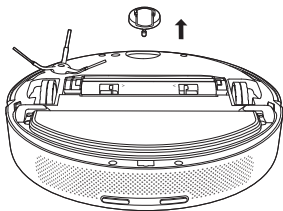

## Filterrohr des Frischwassertanks

1. Ziehen Sie das Filterrohr im Frischwassertank heraus.
2. Öffnen Sie den Filterdeckel und reinigen Sie den Filterdeckel und das Schwammnetz.
3. Bringen Sie das Filterrohr wieder an.

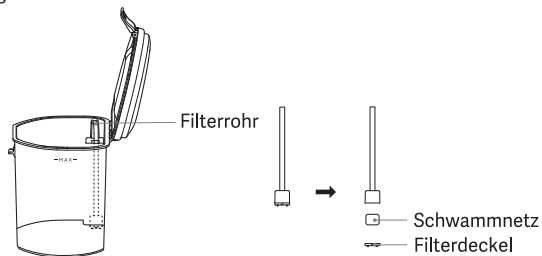

## Sensor

Bitte verwenden Sie ein weiches, trockenes Tuch, um den Begrenzungssensor und den IR-Kantensensor regelmäßig zu reinigen.

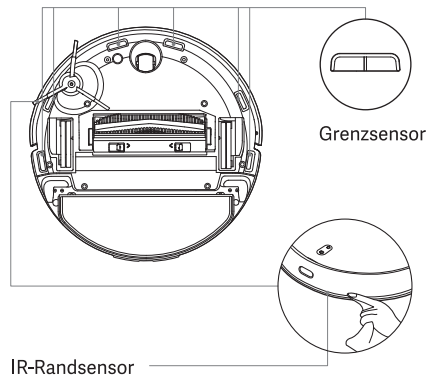

**Tipps:** Verwenden Sie zur Reinigung des Sensors keine Chemikalien wie Reinigungsmittel oder Sprays.

## Gebrauchsanweisungen für Mikro-Energiegeräte

1. Die in diesem Produkt verwendete 433-MHz-HF-Technik entspricht den technischen Anforderungen für universelle kabellose Fernbedienungsgeräte gemäß dem „Katalog und den technischen Anforderungen für Mikro-Leistungsfunkgeräte mit kurzer Reichweite“ und wird für Datenübertragungsanwendungen verwendet.
2. Es ist nicht gestattet, den Einsatzort oder die Einsatzbedingungen zu ändern, den Sendefrequenzbereich zu erweitern und die Sendeleistung zu erhöhen (einschließlich zusätzlicher HF-Leistungsverstärker), und es ist nicht gestattet, die Sendeantenne ohne Genehmigung zu ändern.
3. Es ist nicht gestattet, schädliche Störungen an anderen rechtmäßigen Funkgeräten (Stationen) zu erzeugen oder einen Schutz gegen schädliche Störungen vorzuschlagen.
4. Es muss den Störungen industrieller, wissenschaftlicher und medizinischer (ISM) Anwendungsgeräte, die HF-Energie ausstrahlen, oder anderer zulässiger Funkgeräte (Stationen) standhalten.
5. Bei schädlichen Störungen anderer rechtmäßiger Funkgeräte (Stationen) muss die Verwendung sofort eingestellt und Maßnahmen zur Beseitigung der Störung ergriffen werden, bevor die Verwendung fortgesetzt wird.
6. Die Verwendung von Mikro-Energie-Geräten in Flugzeugen und in Schutzbereichen der elektromagnetischen Umwelt, wie z. B. in Funkobservatorien, Wetterradarstationen, Satellitenbodenstationen (einschließlich Beobachtungs- und Kontroll-, Entfernungsmessungs-, Empfangs- und Navigationsstationen) und anderen zivilen Funkanlagen (Stationen) sowie auf Flughäfen, die gemäß Gesetzen und Vorschriften, einschlägigen staatlichen Verordnungen und Normen errichtet wurden, muss mit den elektromagnetischen Umweltschutzbestimmungen und den einschlägigen Industriebehörden übereinstimmen.
7. Es ist verboten, jegliche Arten von Modellfernsteuerungen innerhalb eines Bereichs mit der Start- und Landebahn-Mitte des Flughafens als Mittelpunkt und einem Radius von 5000 m zu verwenden.
8. Die Betriebstemperatur der Mikro-Energiegeräte beträgt 0 °C bis 35 °C, und die Nennbetriebsspannung des Kehr- und Mopp-Roboters beträgt 14,4 V; die Betriebsspannung der Reinigungsstation beträgt 100-240 V.

## Allgemeine Probleme

Problem	Lösung
Das Gerät fährt nicht hoch	Der Batteriestand ist niedrig. Bitte laden Sie es vor der Verwendung auf.
Der Roboter kehrt nicht	Der Batteriestand ist niedrig. Bitte laden Sie es vor der Verwendung auf.
Der Roboter kehrt zum Aufladen nicht zurück.	Zu viele Hindernisse rund um die Reinigungsstation. Stellen Sie die Reinigungsstation in einem nicht-versperrten Bereich auf. Der Roboter ist zu weit von der Reinigungsstation entfernt. Stellen Sie den Roboter in die Nähe der Reinigungsstation und versuchen Sie es erneut.
Abnormale Robotervorgänge	Bitte schalten Sie den Roboter aus und starten Sie ihn neu
Abnormales Geräusch während der Reinigung	Bitte überprüfen und reinigen Sie die Hauptbürste, die Seitenbürste und das linke/rechte Rad nach dem Ausschalten des Geräts.
Die Reinigungsleistung lässt nach oder der Staub fällt ab.	Die Staubbox ist voll. Bitte entleeren Sie die Staubbox. Das Filtersieb ist verstopft. Bitte reinigen Sie das Filtersieb. Der Roboter wird durch einen Fremdkörper blockiert. Bitte reinigen Sie die Hauptbürste.
Roboter ist offline	Schwaches Wi-Fi-Signal. Vergewissern Sie sich, dass der Roboter von Wi-Fi-Signalen gut abgedeckt wird. Die Wi-Fi-Verbindung schlägt fehl. Setzen Sie die Wi-Fi-Verbindung zurück, laden Sie die neueste App herunter und versuchen Sie es erneut.
Roboter fährt am Haltepunkt nicht fort	Vergewissern Sie sich, dass der Nicht-Störungsmodus nicht aktiviert ist, da dies das Fortfahren am Abbruchpunkt verhindert. Die Wiederaufnahme des Abbruchpunkts gilt nicht für die Betätigung der Taste zum Aufladen des Hauptgeräts, die Betätigung der Taste für die Kehr- und Mopp-Funktion der Reinigungsstation, die Betätigung der Taste zum Aufladen der APP oder den Rücktransport des Hauptgeräts zur Reinigungsstation.
Kann nicht aufgeladen werden	Vergewissern Sie sich, dass um die Reinigungsstation herum genügend Platz ist und dass sich kein Staub oder Verstopfungen auf der Oberfläche der Elektrode der Reinigungsstation befinden. Die Umgebungstemperatur ist zu niedrig (unter 0°C) oder zu hoch (über 35°C).

## Allgemeine Probleme

Problem	Lösung
Versäumnis der planmäßigen Reinigung	Wenn das Gerät nicht mit dem Netzwerk verbunden ist, kann die Zeit nicht synchronisiert werden, und die geplante Reinigung kann nicht gestartet werden. Vergewissern Sie sich, dass sich das Hauptgerät nicht im Nicht-Störungsmodus befindet, da sonst die geplante Reinigung deaktiviert wird.
Der Roboter ist immer offline	Vergewissern Sie sich, dass die Netzwerkkonfiguration des Roboters erfolgreich ist und dass sich der Roboter immer innerhalb der Reichweite des Wi-Fi-Signals befindet.
Der Roboter kann keine Verbindung zur APP herstellen	Vergewissern Sie sich, dass sich der Roboter und die Reinigungsstation in einem Bereich mit gutem Wi-Fi-Signal befinden; setzen Sie das Wi-Fi gemäß den in der Bedienungsanleitung beschriebenen Schritten zurück; verbinden Sie dann erneut.
Fehlschlagen der Mopp-Reinigung	Der Wasserstand des Frischwassertank ist niedrig, bitte füllen Sie ihn mit sauberem Wasser auf. Der Schmutzwassertank ist voll, bitte schütten Sie das Schmutzwasser aus und reinigen Sie es. Der Reinigungsschlitz ist voll, bitte reinigen Sie den Abfluss des Reinigungsschlitzes

## Fehlersuche

Fehlermeldung	Lösung
Stellen Sie sicher, dass der Laser-Entfernungsmesser nicht gesperrt ist	Der Laser-Entfernungsmesser ist durch einen Fremdkörper gesperrt oder eingeklemmt Entfernen Sie das Hindernis oder den Fremdkörper, positionieren Sie den Roboter neu and starten Sie in erneut
Reinigen Sie den Begrenzungssensor und positionieren Sie den Roboter neu	Der Roboter ist fehlpositioniert. Positionieren Sie den Roboter und starten Sie ihn neu. Der Begrenzungssensor ist verschmutzt. Reinigen Sie den Sensor.
Prüfen Sie den Kollisionssensor und entfernen Sie eventuelle Fremdkörper	Der Kollisionssensor ist verklemmt. Entfernen Sie den Fremdkörper anhand Klopfen auf den Sensor. Wenn kein Fremdkörper vorhanden ist, positionieren und starten Sie den Roboter neu
Stellen Sie den Roboter auf eine waagerechte Ebene und starten Sie ihn neu	Es wird festgestellt, dass der Roboter in der Schräglage verbleibt. Stellen Sie den Roboter auf eine waagerechte Ebene und starten Sie ihn neu, oder führen Sie die Ausrichtung anhand der App aus und starten Sie den Roboter neu.
Stellen Sie das Hauptgerät zum Starten auf den Boden	Das Rad ist aufgehängt. Gehen Sie bitte zur neuen Position, um zu starten
Entfernen Sie alle Hindernisse um den Roboter herum und versuchen Sie es erneut	Der Roboter ist möglicherweise verklemmt oder behindert. Entfernen Sie alle Hindernisse in seinem Umfeld
Vergewissern Sie sich, dass die Staubbox ordnungsgemäss eingesetzt ist	Setzen Sie die Staubbox und das Filtersieb wieder ein, und vergewissern Sie sich, dass das Filtersieb und die Staubbox ordnungsgemäss installiert sind.

## Fehlersuche

Fehlermeldung	Lösung
Stellen Sie sicher, dass der Frischwassertank installiert ist	Setzen Sie den Frischwassertank wieder ein und vergewissern Sie sich, dass er fest sitzt.
Bitte vergewissern Sie sich, dass der Schmutzwassertank installiert ist	Bitte setzen Sie den Schmutzwassertank wieder ein und vergewissern Sie sich, dass er richtig sitzt.
Bitte vergewissern Sie sich, dass das Abwasserfilter installiert wurde	Bitte reinigen Sie das Abwasserfilter und vergewissern Sie sich, dass das Abwasserfilter fest installiert ist.
Der Frischwassertank ist leer. Bitte fügen Sie rechtzeitig sauberes Wasser hinzu	Bitte überprüfen und füllen Sie den Frischwassertank nach.
Der Schmutzwassertank ist voll. Reinigen Sie ihn bitte rechtzeitig	Schütten Sie das Wasser im Schmutzwassertank bitte aus und reinigen Sie ihn rechtzeitig.
Der Reinigungsschlitz ist voll. Reinigen Sie ihn bitte rechtzeitig	Bitte überprüfen und reinigen Sie den Reinigungsschlitz.
Bringen Sie das Hauptgerät bitte zurück in die Reinigungsstation	Die Hauptgerät kann die Position der Reinigungsstation nicht erkennen. Bitte stellen Sie das Hauptgerät zum Aufladen zurück in die Reinigungsstation.
Niedriger Batteriestand. Bitte den Roboter aufladen.	Der Leistungsstand ist zu niedrig, das Hauptgerät kann nicht normal starten.

# Spezifikationen

## Hauptgerät

Modell	V-RVCLMC28A
Größe	353×353×96.5mm
Nennleistung	40W
Nennspannung	14.4V <sup>==</sup>
Ladespannung	20V <sup>==</sup>
Batteriekapazität	5200mAh
Nettogewicht	4.1kg
Kabellose Verbindung	Wi-Fi IEEE 802.11b/g/n 2.4GHz Bluetooth 4.2 RF 433MHz

## Reinigungsstation

Modell	V-RVCLMC28A
Nennleistung	100-240V- 50/60Hz
Nennleistung	20V <sup>==</sup> 1.5A
Abmessungen der Reinigungsstation	410×450×390mm
Kabellose Verbindung	RF 433MHz

Dieses Produkt entspricht der Lasersicherheitsnorm der Klasse I gemäß IEC60825-1:2014 und erzeugt keine für Menschen gefährliche Laserstrahlung.

# 1. Instructions d'utilisation

Veillez faire attention aux précautions de sécurité de base ci-dessous avant d'utiliser le produit :

- Lire soigneusement le manuel d'utilisateur et suivre les instructions indiquées dans le manuel d'utilisateur lors de l'utilisation du produit.
- Conservez bien le manuel d'utilisateur pour toute référence ultérieure.
- En cas de transfert du produit à un tiers, veuillez attacher le manuel d'utilisateur avec le produit.
- Toute opération non conforme aux instructions du manuel d'utilisateur pourrait entraîner des blessures graves ou endommager le produit.



Avertissement : Instructions contre l'utilisation incorrecte du produit qui pourrait entraîner la mort ou des blessures graves.



Précaution : Instructions contre une utilisation incorrecte du produit qui pourrait entraîner des blessures mineures ou endommager le produit.



Lire le manuel d'utilisateur



Ce produit ne doit pas être jeté avec les déchets normaux. Il doit être recyclé.

# 2. Précautions de sécurité



Avertissement

- Ce produit ne peut utiliser que la station de nettoyage et les piles qui sont fournies avec ce produit. Le non-respect de ces instructions pourrait endommager le produit, provoquer un choc électrique ou un incendie causé par la haute tension.

- Ne pas utiliser ce produit si le produit et les accessoires de ce produit sont endommagés. Contacter notre service après-vente. Sauf pour les techniciens de service désignés ou autorisés par notre société, il est interdit de désassembler, réparer ou modifier ce produit.
- Débrancher le produit avant tout entretien.
- Ne pas toucher la fiche d'alimentation ou le produit lorsque vos mains sont mouillées, cela pourrait entraîner un choc électrique.
- Si le câble d'alimentation est endommagé, il doit être remplacé par le fabricant, son service après-vente ou un professionnel similaire pour éviter tout danger.
- Pour prévenir toute chute accidentelle du produit, ne pas utiliser ce produit dans un endroit suspendu sans clôture de protection, ce qui pourrait entraîner des blessures corporelles.
- L'utilisateur ne doit pas remplacer les piles de manière privée.
- Assurez-vous que vos vêtements ou toute partie de votre corps (cheveux, doigts, etc.) ne se coincent pas dans la brosse ou la roue de l'aspirateur. Le non-respect de ces instructions pourrait entraîner des blessures corporelles.
- Ne pas placer le produit à proximité du feu ou de matériaux inflammables/explosifs/corrosifs.
- Si le manuel d'utilisateur est perdu, veuillez contacter votre distributeur local ou appeler le département de service après-vente pour obtenir un manuel d'utilisateur électronique.
- Si le câble d'alimentation est endommagé, il doit être remplacé par le fabricant, son agent de service ou des personnels de qualification similaire pour éviter tout danger.
- Veuillez nettoyer et maintenir la machine principale et la station de nettoyage en état d'arrêt ou de coupure de courant.



Précaution

- Cet appareil contient des piles qui doivent être remplacées par des personnes qualifiées.
- Pour recharger la batterie, utiliser seulement la station de nettoyage fournie avec cet appareil.



## Informations de sécurité

- Vérifiez la présence de mégots de cigarettes, d'allumettes et d'autres objets inflammables et explosifs dans la chambre. Le cas échéant, il faudra se nettoyer manuellement avant d'utiliser le produit. Si le robot inhale des articles inflammables, son corps chauffera et endommagera le produit pendant son utilisation.
- Nettoyer régulièrement les brosses latérales et les rouleaux, nettoyer régulièrement la boîte à poussière, nettoyer régulièrement le filtre.
- L'appareil doit être débranché du réseau électrique lors du démontage de la batterie.
- La batterie doit être éliminée en toute sécurité.
- Le produit est seulement destiné à nettoyer les sols dans un environnement domestique. Veuillez ne pas l'utiliser à l'extérieur, comme sur un balcon ouvert ou sur une surface qui n'est pas un sol comme un canapé, ou dans un environnement commercial ou industriel.
- Éviter l'aspiration d'eau, d'huile ou d'autres liquides, qui pourraient endommager le produit.
- Veuillez réaliser des préparations suffisantes avant de mettre le produit en marche pour prévenir tout bruit aux personnes ou aux animaux.
- Arranger les fils épars sur le sol avant l'utilisation, afin de ne pas affecter le fonctionnement normal du produit.
- Sortir les objets fragiles avant de l'utiliser.
- La station de nettoyage doit être placée contre le mur et sur un sol plat pour ne pas affecter la fonctionnalité du produit.
- Débrancher la station de nettoyage en cas de non-utilisation à long terme.
- Lorsque le produit fonctionne, le démontage de la station de nettoyage affectera le rechargement normal de la machine.
- Ne pas utiliser le produit pour aspirer des objets tranchants (par exemple des éclats de verre et des clous) afin d'éviter d'endommager le produit.
- Ne pas utiliser le produit à une température ambiante supérieure à 35°C ou inférieure à 0°C ou dans un environnement humide, inflammable, explosif ou corrosif.
- Ne pas prendre le produit par le couvercle de radar laser.
- Avant tout nettoyage ou entretien, assurez-vous que le produit est éteint et que la station de nettoyage est débranchée.
- Ne pas poser les enfants, les animaux domestiques ou tout autre objet sur le produit pendant qu'il est à l'arrêt ou en mouvement.
- Ne pas vaporiser de liquide dans le produit (s'assurer que le compartiment à poussière est complètement sec avant de le réinstaller).
- Ne pas poser le produit à l'envers (le boîtier du radar laser ne doit jamais être en contact avec le sol).
- Utiliser ce produit uniquement comme décrit dans le manuel d'utilisateur ou le guide de démarrage rapide. Les utilisateurs sont responsables de toute perte ou dommage causé par une utilisation inappropriée de ce produit.
- Pour éviter d'endommager les objets de valeur à la maison en cas de blocage de la machine principale pendant le fonctionnement ou de légère collision, veuillez mettre les objets fragiles et les articles divers (tels que vases, sacs en plastique et miroirs, etc.) sur le sol.

## 3. À propos de la sécurité des enfants



- Les enfants ne doivent pas jouer avec le produit.
- Veuillez placer les outils de nettoyage de la brosse principale hors de portée des enfants.
- Ce produit peut être utilisé par des enfants âgés de 8 ans et plus et par des personnes ayant des capacités physiques, sensorielles ou mentales réduites ou un manque d'expérience et de connaissances à condition qu'ils aient été supervisés ou aient reçu des instructions concernant l'utilisation de l'appareil en toute sécurité et qu'ils aient compris les risques potentiels.

## Informations de sécurité

- Le nettoyage et l'entretien de l'utilisateur ne doivent pas être effectués par des enfants sans supervision.

### 4. À propos des batteries



- Ce produit contient un groupe de batteries au lithium-ion.
  - Ne pas exposer l'appareil ou la batterie à des températures excessives.
  - Faire attention au risque de court-circuitage des bornes de l'appareil à batterie ou de la batterie par des objets métalliques.
  - Avant de jeter l'appareil, la batterie doit être démontée de l'appareil.
- Les étapes du démontage :
- A. Utiliser un tournevis pour desserrer les vis de la brosse latérale et de la plaque décorative de la base.
  - B. Démontez le panneau de décoration de la base et la brosse latérale.
  - C. Retirez la batterie et débranchez la ligne de connexion entre la batterie et l'hôte.
- Les batteries doivent être retirées lorsque le produit est éliminé.
  - Si vous avez besoin de remplacer la batterie de la machine hôte, veuillez contacter notre département de service après-vente.
- L'utilisation de mauvaises batteries pourrait provoquer un accident de sécurité.
- En cas de fuite des batteries, éviter le contact du liquide avec la peau ou les vêtements. Essuyez-le immédiatement avec un chiffon sec et l'envoyer à la station de recyclage ou au point d'entretien désigné. Ne le jetez pas.
  - Veuillez éliminer correctement les anciennes batteries du produit.
- Les piles comportent des substances dangereuses et nocives pour l'environnement. Veuillez suivre les réglementations environnementales locales et les envoyer au site de recyclage désigné.
- Chargez la batterie au lithium de l'aspirateur robot, batterie au lithium, capacité maximale 5200mAh, tension 14,4 Vdc.

- Impossible de charger des piles non rechargeables.

### 5. Champ d'utilisation du produit

Le produit est adapté aux sols suivants :  
Sol en bois. Carreaux en céramique et tapis à poils courts.

### 6. Clauses de non-responsabilité

En cas de l'une des circonstances suivantes, le produit sera exclu du champ de la garantie gratuite, mais la réparation payante pourra être fournie :

- Tout dommage causé par le fait que l'utilisateur n'a pas utilisé le produit conformément à notre manuel d'utilisateur ou à cause d'un stockage inadéquat ;
- B. La machine ou les pièces ont excédé la période de garantie gratuite ;
- C. Dommages causés par le démontage par des personnes autres que le personnel d'entretien de notre société ou autorisées par notre société ;
- D. Un numéro de pièce d'achat valide ne peut être fourni ;
- E. Dommages causés par des facteurs irrésistibles comme les catastrophes naturelles ;
- F. Défaillance du produit ou dommages causés par des facteurs inattendus ou des causes humaines (notamment les erreurs de fonctionnement, la pénétration de liquides, le branchement/débranchement incorrect, les rayures, la manipulations, les chocs, la mise sous tension inappropriée, etc.)

## Introduction du produit

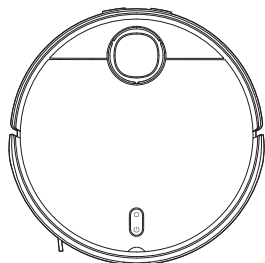

Machine principale

### Accessoires déjà installés sur la machine principale :

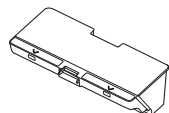

Boîte à poussière



Filtere à écran (Installé sur la boîte à poussière)



Brosse principale

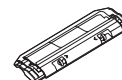

Couvercle de la brosse principale

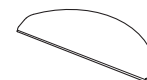

Serpillière



Brosse latérale

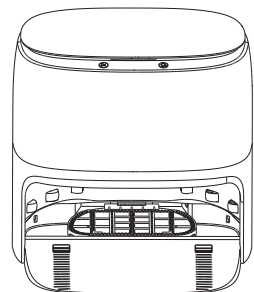

Station de nettoyage

### Accessoires déjà installés sur la station de nettoyage :



Réservoir d'eau fraîche



Réservoir d'eau sale

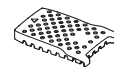

Maille d'égout

### Autres accessoires :

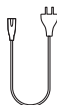

Le câble électrique



Brosse latérale (à remplacer)

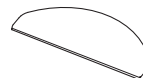

Serpillière (à remplacer)



Outils de nettoyage

Remarque : les illustrations du produit, des accessoires et de l'interface utilisateur dans le manuel d'utilisateur sont uniquement destinées à des fins de référence. Le produit et les fonctions réels pourraient varier en raison des améliorations du produit.

# Introduction du produit

## Machine principale

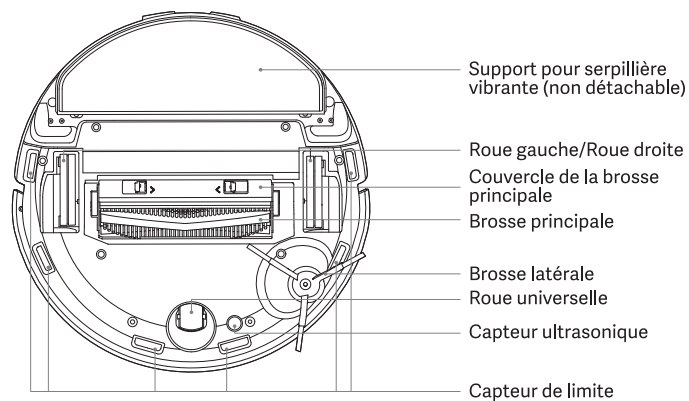
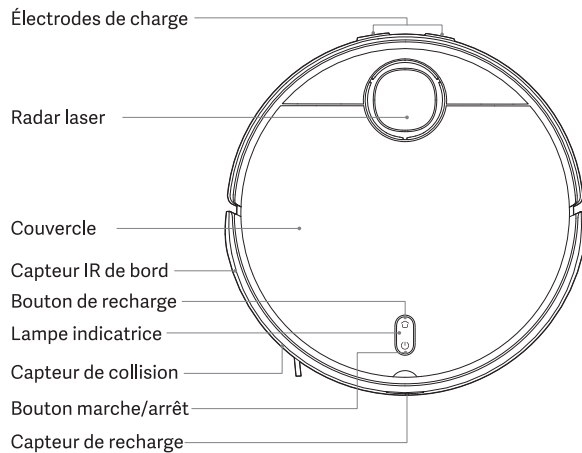

## Introduction du produit

### Bouton marche/arrêt

Appuyer pendant 3s, allumer ou éteindre

Appuyer pendant une courte période, nettoyer ou pauser

### Bouton de recharge

En fonctionnement, appuyez brièvement, unité principale en pause

En pause, appuyez brièvement, commencer à recharger

En recharge, appuyez brièvement, arrêter de recharger

### Instructions sur l'état des lampes indicatrices de la machine principale

La lampe blanche est toujours allumée	La machine principale est normale	La lampe jaune est toujours allumée	La machine principale Wi-Fi est déconnectée
La lampe blanche respire	En charge	La lampe jaune clignote	La machine principale est anormale
La lampe blanche clignote	En recharge/mise à niveau du logiciel	La lampe de la machine principale est éteinte	Arrêt/sommeil

### Instructions sur l'état des lampes indicatrices de la station de nettoyage

La lampe blanche est toujours allumée	La station de nettoyage est normale
La lampe blanche clignote	En nettoyage
La lampe jaune clignote	La station de nettoyage est anormale

## Introduction du produit

### Machine principale

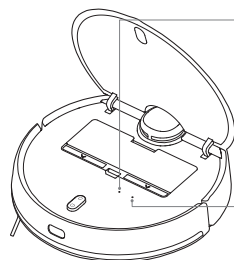

Lampe indicatrice Wi-Fi  
La lampe bleue reste allumée pendant 2s puis s'éteint : Le Wi-Fi est connecté  
La lampe bleue clignote : Connexion Wi-Fi en cours / mise à niveau du logiciel en cours  
La lampe jaune clignote : Le Wi-Fi se met en attente de connexion

Bouton de réinitialisation  
Appuyer pendant 3s, réinitialiser le système  
Appuyer pendant 10s, restaurer le système

### Boîte à poussière

Bouton de libération de la boîte à poussière

Couvercle de boîte à poussière

Filtre à écran

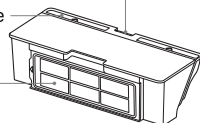

**Remarque : les boîtes à poussière doivent être installées dans les deux modes de nettoyage et de brossage, sinon la machine principale ne peut pas être démarrée.**

### Vibration le support de serpillière

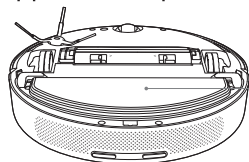

Vibration le support de serpillière

### Poste de nettoyage (près du mur)

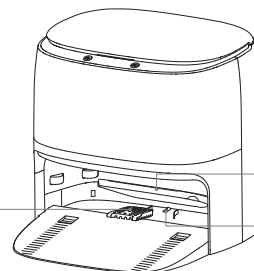

Maille d'égout

Brosse de nettoyage

Trou de drainage

Couvercle de la station de nettoyage

Réservoir d'eau fraîche

Brosse de nettoyage

Plateau de recharge

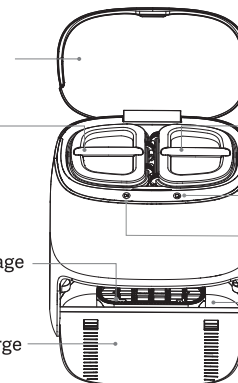

Réservoir d'eau sale

Bouton de balayage/brossage

Bouton de nettoyage de la recharge

Fente de nettoyage

## Installation

### Poser la station de nettoyage contre le mur et brancher le câble d'alimentation

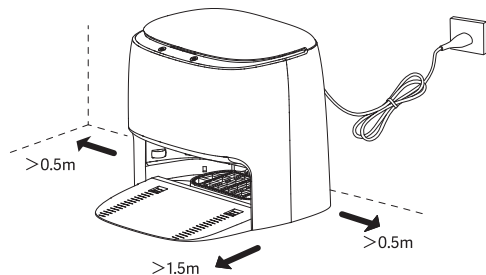

#### Avis :

- Ne pas exposer la station de nettoyage aux rayons directs du soleil
- Veuillez assurer un espace d'au moins 0,5 m sur les côtés gauche et droit de la station de nettoyage, et un espace d'au moins 1,5 m devant cette station.
- Faire attention à la ligne électrique, sinon elle pourrait être entraînée par le robot et provoquer le déplacement ou la coupure de la station de nettoyage.
- Le réservoir d'eau fraîche, le réservoir d'eau sale et la maille d'égout doivent être installés en place.

### Mise sous tension et charge

En cas de première utilisation, veuillez déplacer la machine principale vers la pièce polaire de charge et l'aligner avec le shrapnel de charge de la station de nettoyage pour la charger.

En usage quotidien, appuyez directement sur le bouton "  " pour démarrer la recharge intelligente.

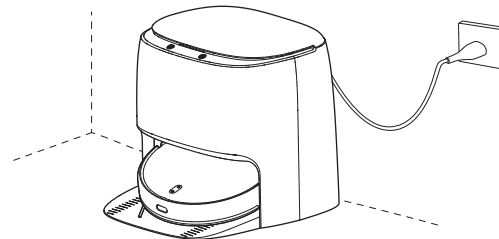

### Retirer la bande de protection anti-collision

Avant toute utilisation, veuillez à retirer les bandes de protection anti-collision des deux côtés de la machine principale.

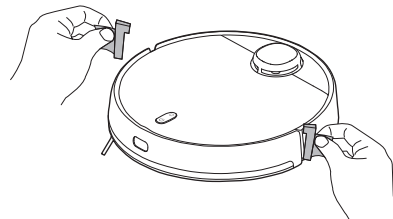

## Installation

### ▷ Bouton de balayage/brossage :

- En veille, appuyer pendant un temps court, commencer le nettoyage
- En cours de nettoyage, appuyer sur le bouton pour un temps court, pauser le nettoyage
- En recharge, appuyer pendant un temps court, arrêter la recharge

### 🏠 Bouton de nettoyage de la recharge :

- En mode veille en station, appuyer sur le bouton pendant un temps court, le nettoyage commence
- En nettoyage en station, appuyer pendant un temps court, arrêter le nettoyage
- En dehors de la station, appuyer pendant un temps court, recharger. En mode veille en station, appuyer pendant un temps long, commencer le séchage de l'air
- Au cours du séchage à l'air en station, appuyer pendant un temps long, arrêter le séchage à l'air

### Avis :

- Pour la première charge, veuillez l'utiliser après une charge complète afin de protéger la batterie.
- Lorsque la machine principale ne peut pas s'allumer en raison d'un faible niveau de batterie, posez-la sur la station de nettoyage pour la recharger.
- La machine principale démarrera automatiquement après avoir été connectée à la station de nettoyage, et ne pourra pas être arrêtée pendant la charge.

## Installer les accessoires selon le mode de nettoyage demandé :

### Mode de balayage (installer la boîte à poussière) :

Ouvrir le couvercle frontal par l'ouverture, installer la boîte à poussière dans la machine principale et s'assurer que la boucle est bien fixée.

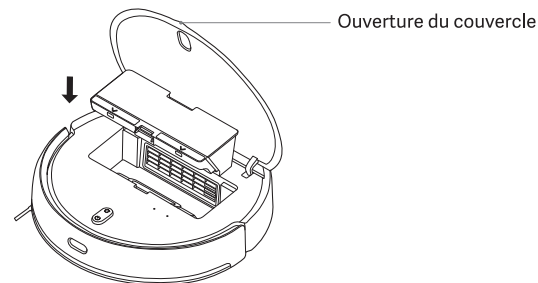

Avis : Nettoyer régulièrement la boîte à poussière pour éviter que la saleté n'affecte l'effet de nettoyage.



## Installation

Mode de brosse (installation d'un réservoir d'eau fraîche et d'un réservoir d'eau sale et d'une serpillière) :

1. Selon la figure, insérer le serpillière le long de la fente du support de support de serpillière vibrant et le coller sur le crochet & la boucle.

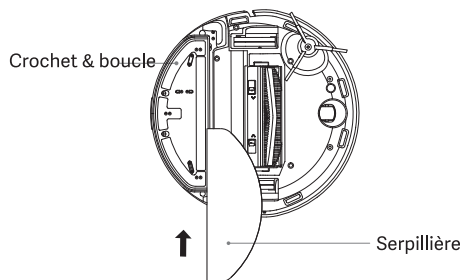

2. Retirer le réservoir d'eau fraîche et ajouter de l'eau du robinet municipale sous le niveau d'eau maximum.

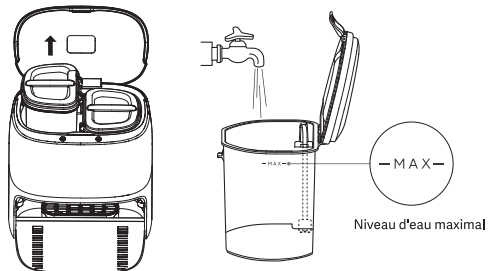

**Avis :** Veuillez vérifier régulièrement le réservoir d'eau sale. En cas de présence d'eau sale, veuillez la vider à temps pour assurer qu'il n'y ait pas d'eau dans le réservoir d'eau sale.

3. Installer le réservoir d'eau fraîche et le réservoir d'eau sale dans la station de nettoyage, et fixer le couvercle de la station de nettoyage après installation.

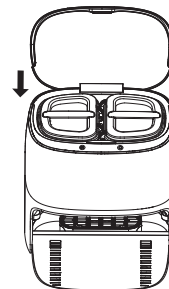

### Remarques :

- Pour garantir l'effet de stérilisation de l'électrolyse de saumure, veuillez ajouter de l'eau du robinet municipale dans le réservoir d'eau fraîche et ne pas utiliser d'eau purifiée.
- Ne pas injecter d'eau chaude dans le réservoir d'eau fraîche pour éviter toute déformation de ce réservoir.
- Ne pas injecter d'eau chaude dans le réservoir d'eau sale pour éviter toute déformation de ce réservoir.
- Lorsque le brosseage du sol, veuillez définir des murs virtuels ou des zones interdites dans la zone du tapis.
- Il est interdit d'utiliser des produits de nettoyage comme certains détergents, désinfectants et détergents solides afin d'éviter la corrosion et les dommages à l'équipement.
- En cas d'accumulation d'eau, veuillez nettoyer l'eau accumulée avant d'utiliser la fonction de nettoyage ou de brosseage.
- Après avoir nettoyé le sol, veuillez retirer et nettoyer le réservoir de l'eau sale à temps, et nettoyer la brosse de nettoyage, la fente de nettoyage et le filet de drainage pour éviter les odeurs et les moisissures.

## Comment se connecter au Wi-Fi

### Connecter l'alimentation électrique

Brancher la fiche d'alimentation dans la prise.

### Télécharger l'App

Rechercher "Mi Home" dans l'App Store ; ou scanner le code QR pour télécharger et installer l'App.

### Se connecter à l' App Mi Home

Ce produit est compatible avec l'App Mi Home. Contrôler votre appareil, et interagir avec lui et d'autres appareils de maison intelligente avec l'App Mi Home.

Notes : Comme App Mi Home est sujet à des évolutions et des mises à jour de temps en temps, les opérations réelles peuvent varier de celles décrites ci-dessus. Veuillez procéder à vos opérations en suivant les instructions de l'App Mi Home en cours.



Attention : " travaille avec Mijia " valide au niveau logiciel uniquement. MIUI et Mi Home n'est pas responsable de l'entreprise et de sa production, de la mise en œuvre des standards, de la supervision de la qualité et d'autres aspects du produit.



Scanner le code QR pour télécharger et installer l'application. Vous serez guidé vers la page de configuration de la connexion si l'application est déjà installée. Ou chercher "Mi Home" dans l'App Store pour le télécharger et l'installer. Ouvrir l'app, appuyer sur "+" en haut à droite, puis suivre les instructions pour ajouter votre appareil.



### Configurer le réseau

Appuyer et maintenir sur les boutons "  +  " pendant 7s pour configurer le réseau

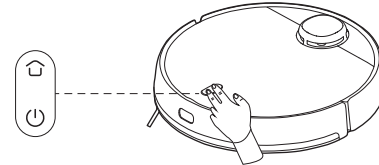

### Jumeler un téléphone portable Android au Wi-Fi



Appuyer sur le produit disponible, puis sur "connecter" pour continuer. Suivre les avis.

### Jumeler le téléphone portable iOS au Wi-Fi

Sélectionner le hotspot du robot dans les paramètres Wi-Fi de votre téléphone et patienter jusqu'à la connexion. Revenir à l'application, appuyer sur " suivant " et suivre les avis pour terminer la connexion.

Notes : Se référer à Comment Réinitialiser le Wi-Fi lorsque votre téléphone est incapable de se connecter au Viomi vacuum (comme ci-dessus) ; Veuillez vous connecter au Wi-Fi pour une expérience utilisateur optimale.

### Réinitialiser le Wi-Fi

Lorsque votre routeur est remplacé ou que le mot de passe Wi-Fi est modifié, il vous faut réinitialiser les paramètres Wi-Fi en maintenant les deux boutons  et  pendant 7 secondes jusqu'à ce que la lampe indicatrice Wi-Fi clignote en bleu et qu'un message vocal soit émis, signalant que les paramètres Wi-Fi ont été réinitialisés avec succès.

## Opération

### Marche/Arrêt

Appuyez sur "⏻" de la machine principale pendant 3s, la lampe indicatrice s'allume et la machine principale est en marche.

Lorsque l'appareil principal n'est pas chargé et est en veille, appuyez sur "⏻" pendant 3s pour le mettre hors tension.

### Carte de mémoire

Dans l'APP, la machine principale mémorise automatiquement la carte mise à jour après avoir effectué une cartographie rapide ou un nettoyage complet et une recharge réussie. Après avoir terminé une carte avec succès, vous pouvez diviser ou fusionner des zones ou nommer n'importe quelle chambre dans l'App.

### Nettoyage

À l'état de marche, appuyez brièvement sur le bouton "⏻", et la machine principale se mettra en marche.

### Mode de brossage par vibration

Le mode de brossage par vibration est adopté par défaut lors du brossage du sol, ce qui peut améliorer l'effet de brossage. Le mode peut être désactivé dans l'App.

### Sélection du modèle/niveau

Dans l'APP, plusieurs modes de nettoyage et vitesses d'aspiration peuvent être sélectionnés.

### Pauser

Lorsque la machine principale est en marche, appuyer brièvement sur le bouton "⏻" de la machine principale pour arrêter le nettoyage, puis appuyer de nouveau brièvement sur le bouton "⏻" de la machine principale pour continuer le nettoyage.

### Recharge de l'équipement

Lorsque la machine principale a terminé le nettoyage, elle est automatiquement rechargée et détermine si le nettoyage de la serpillière doit être effectué en fonction du mode de nettoyage. Si la machine principale se trouve à l'extérieur de la station, appuyer sur le bouton "⏻" de la machine principale pendant un temps court pour commencer la recharge. Après une recharge réussie, déterminer si vous devez nettoyer le serpillière en fonction du mode de nettoyage.

### Ajout ou vidange d'eau dans le réservoir d'eau

Veillez remplir le réservoir d'eau fraîche avec de l'eau propre avant de faire travailler le robot de balayage et de brossage.

Veillez vidanger l'eau dans le réservoir d'eau sale et le nettoyer après le travail du robot de balayage et de brossage.

Avis : Il est interdit d'utiliser des produits de nettoyage comme certains détergents, désinfectants et détergents solides afin d'éviter la corrosion et les dommages à l'équipement.

## Opération

### Nettoyage de la serpillière

Au cours du processus de balayage et de brossage, la machine principale retourne automatiquement à la station de nettoyage pour nettoyer la serpillière à mi-chemin ; après le nettoyage, la machine principale retourne automatiquement au point d'interruption pour continuer le balayage et le brossage ;

Au cours du processus de balayage et de brossage, appuyer sur le bouton "↺" de la station de nettoyage pendant une courte période, et la machine principale reviendra à la station de nettoyage et nettoiera la serpillière ; Après le balayage et le brossage, la machine principale retourne automatiquement à la station de nettoyage pour nettoyer la serpillière ; après le nettoyage, la machine passe en état de veille ;

Au cours du processus de balayage et de brossage, appuyez brièvement sur le bouton "↵" de la machine principale, et la machine principale commencera à se recharger et à nettoyer automatiquement la serpillière, puis entrera dans l'état de veille après le nettoyage ;

En état de veille dans la station de nettoyage, appuyer brièvement sur le bouton "↺" de la station de nettoyage pour nettoyer la serpillière. Après le nettoyage, il passera à l'état de veille.

### Nettoyage planifié

L'utilisateur peut planifier une tâche de nettoyage dans l'App, et la machine principale commencera la tâche de nettoyage comme prévu et retournera à la station de nettoyage à la fin de la tâche.

Avis : Toute tâche de nettoyage planifiée ne sera pas exécutée pendant la période où le mode de non-dérangement est activé.

### Reprise du point d'arrêt

Ce produit dispose de la fonction de reprise du point d'arrêt. Pendant le processus de nettoyage, quand la batterie est faible, la machine principale va automatiquement trouver la station de nettoyage pour se charger, et après la charge, elle retourne au point d'arrêt pour continuer le nettoyage. Si le nettoyage est terminé manuellement ou si la machine principale est déplacée ou manipulée pendant la recharge ou le chargement, cette reprise du point d'arrêt sera annulée.

### Mur virtuel/Zone restreinte

L'utilisateur peut définir des murs virtuels/des zones restreintes dans l'App, où la machine principale évitera de nettoyer.

Avis :

- Avant d'utiliser cette fonction, il est nécessaire de mémoriser une carte dans l'App.
- Le déplacement de la machine principale ou le changement de l'environnement intérieur pourrait entraîner la perte de la carte originale et la non disponibilité de tout mur virtuel/zone restreinte.

### Nettoyage global

Si aucune carte n'est stockée, si le nettoyage global est choisi, la machine principale commencera à nettoyer chaque zone par une zone carrée de 6m×6m. Lorsqu'une carte est enregistrée, si le nettoyage global est choisi, la machine principale commencera à nettoyer chaque chambre le long de la trajectoire prévue. À la fin du nettoyage, la machine principale retournera à la station de nettoyage.

### Nettoyage des bords

Lorsque le nettoyage des bords est sélectionné dans l'App, la machine principale reconnaît automatiquement la portée de la zone à nettoyer, et commence à nettoyer le long des bords, et retourne automatiquement à la station de nettoyage après avoir terminé le nettoyage.

## Opération

### Nettoyage de zones spécifiques

Lorsqu'une zone à nettoyer est définie dans l'APP, la machine principale nettoiera la zone définie.

Avis : Pendant le nettoyage, la machine principale peut déborder d'une zone définie. Il faut donc s'assurer d'éliminer tout obstacle sur le sol dans la zone définie, puisque la définition d'une zone ne garantira pas une séparation sûre.

### Nettoyage au point fixe

Lorsque le nettoyage à point fixe est choisi et que le point cible est sélectionné dans l'App, la machine principale acheminera la tâche de nettoyage et commencera le nettoyage dans une zone rectangulaire de 2m x 2m sur la base de la position cible définie dans la carte dans l'App.

### Mode de non-dérangement

Lorsque le mode de non-dérangement est activé, la procédure au point d'arrêt, le nettoyage planifié et les rapports vocaux actifs ne sont pas disponibles pour la machine principale. Le mode non-dérangement est activé par défaut pendant la période de 23h00 à 9h00. Le mode de non-dérangement peut être désactivé dans l'App. "Pendant la période de non-dérangement, la lampe indicatrice s'éteint après que la machine principale a été chargée pendant 1 minute."

### Identification du tapis

Après l'identification du tapis dans le processus de nettoyage du robot de balayage et de brossage, l'amélioration de la succion est automatiquement activée et la serpillière est soulevée. Cette fonction peut être désactivée par l'App ; ou activer la fonction d'évitement du tapis dans l'App, et le robot de balayage et de brossage évitera automatiquement le tapis pour le nettoyer.

Avis : Pour les tapis de sol pour enfants, les tapis de yoga, les tapis en éponge et les tapis durs à poils courts, il est possible qu'il y ait des erreurs d'appréciation, qui n'affecteront pas l'utilisation normale. Des murs virtuels/zones interdites peuvent être configurés pour interdire à la machine principale de pénétrer dans les zones ne nécessitant pas de nettoyage.

### Sommeil

À moins que pendant la charge, la machine principale se met automatiquement en veille lorsqu'elle reste inactive pendant 5 minutes ; elle est automatiquement mise hors tension lorsqu'elle est en veille pendant 6 heures sans travail. En état de veille, appuyez sur n'importe quel bouton ou l'App pour réveiller la machine principale.

Avis : La machine principale ne se mettra pas en veille sur la station de nettoyage.

### Réinitialiser le Wi-Fi

Lorsque le mot de passe de votre routeur ou de Wi-Fi a été modifié, il est nécessaire de réinitialiser votre connexion Wi-Fi en maintenant les bouton "⏪" et "⏩" pendant 7 secondes à la mise sous tension de ce produit, et la connexion Wi-Fi est réinitialisée avec succès lorsqu'un message vocal "Réinitialisation Wi-Fi et configuration du réseau activées" est émis.

Avis : Seul le réseau Wi-Fi à la fréquence de 2,4 GHz est disponible pour ce produit.

### Système de Réinitialisation / de Récupération

Appuyer sur le bouton de réinitialisation pendant 3s à l'aide d'une aiguille, et lorsque le message " Réinitialisation du système réussie " est entendu, la machine principale redémarrera automatiquement, et les paramètres pertinents tels que le nettoyage planifié et le Wi-Fi seront rétablis à l'état d'usine.

Appuyer sur le bouton de réinitialisation pendant 10s à l'aide d'une aiguille, et quand le message " Récupération du système réussie " est entendu, la machine principale redémarrera automatiquement, et les paramètres pertinents tels que le nettoyage planifié et le Wi-Fi seront rétablis à l'état d'usine, et le système est rétabli à la version de micrologiciel précédente.

Avis : Après la réinitialisation/récupération du système, la machine principale nécessite de reconnecter l'App, et les paramètres pertinents de l'App sont effacés.

## Entretien du produit

### Entretien du produit

1. Ouvrir le couvercle de la machine principale, appuyer sur le bouton de libération de la boîte à poussière et sortir la boîte à poussière.

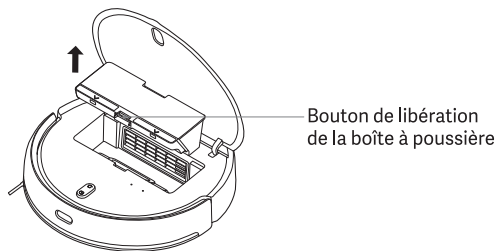

2. Ouvrir le couvercle de la boîte à poussière comme indiqué sur la figure, et vider les déchets.

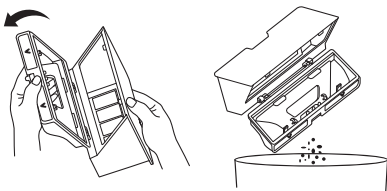

3. Retirer la grille du filtre comme indiqué sur la figure, nettoyer la boîte à poussière et la grille du filtre avec un outil de nettoyage, la nettoyer avec de l'eau propre, la sécher et la remettre en place.



**Avis :** Il est recommandé de nettoyer soigneusement la boîte à poussière une fois par semaine au moins. Veuillez sécher la boîte à poussière et le filtre avant utilisation.

## Entretien du produit

### Réservoir d'eau sale/maille d'égout

Sortir le réservoir d'eau sale et vider l'eau sale ; soulever la brosse de nettoyage et sortir la maille d'égout pour le nettoyage.

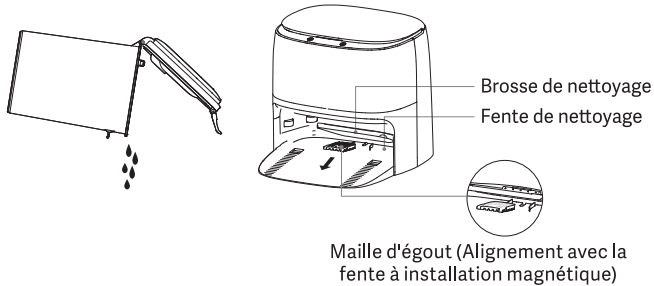

Avis :

1. Après avoir passé la serpillière, veuillez sortir et nettoyer le réservoir d'eau sale à temps, et nettoyer la brosse de nettoyage, la fente de nettoyage et la maille d'égout pour empêcher les odeurs et les moisissures.
2. Nettoyer régulièrement la grille d'égout pour éviter que les cheveux et la saleté ne bloquent le trou de drainage.

### Brosse principale

1. Retourner la machine principale et appuyer sur les deux boutons de libération pour démonter le couvercle de la brosse principale.
2. Retirer la brosse principale vers le haut.
3. Tirer le manchon de l'axe de la brosse principale vers l'extérieur.
4. Tourner le support de la brosse principale pour que l'identification d'alignement sur le support de la brosse principale soit alignée avec l'identification de déverrouillage et retirer les supports de la brosse principale aux deux extrémités de la brosse principale.
5. Couper les cheveux enroulés sur la brosse principale avec un couteau sur l'outil de nettoyage et nettoyer la brosse principale.
6. Installer le support de la brosse principale et le manchon de l'axe de la brosse principale à l'arrière.
7. Remplacer la brosse principale et le couvercle de la brosse principale, et appuyer sur le couvercle de la brosse principale pour le fixer en place.

## Entretien du produit

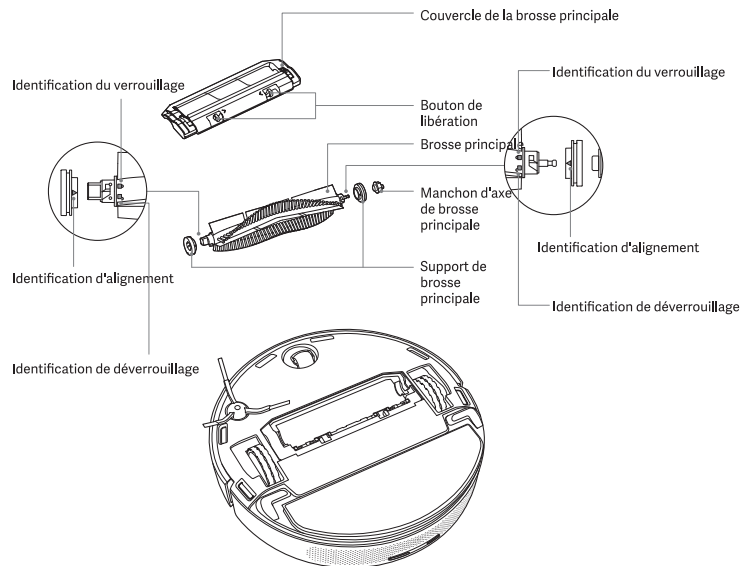

### Méthode de nettoyage de la brosse principale

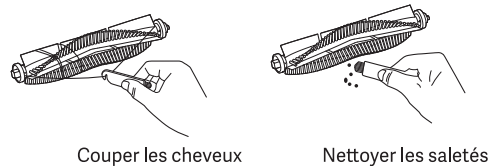

**Avis :** Il est recommandé de remplacer la brosse principale tous les 6 à 12 mois pour assurer l'efficacité du nettoyage.

### Brosse latérale

1. Renverser la machine principale et dévisser la vis de fixation de la brosse latérale.
2. Retirer et nettoyer la brosse latérale.
3. Replacer la brosse latérale et verrouiller les vis.

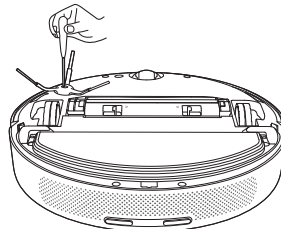

**Avis :** Il est recommandé de remplacer la brosse latérale tous les 3 à 6 mois pour assurer l'efficacité du nettoyage.



## Entretien du produit

### Roue universelle

1. Renverser la machine principale et retirer la roue universelle vers le haut.
2. Nettoyer les cheveux et la saleté sur la roue universelle.
3. Réinstaller la roue universelle.

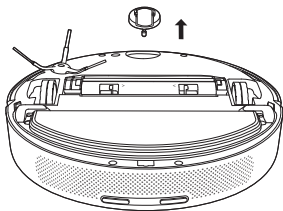

### Tube de filtre du réservoir d'eau fraîche

1. Retirer le tuyau du filtre dans le réservoir d'eau fraîche.
2. Ouvrir le couvercle du filtre et nettoyer le couvercle du filtre et le filet éponge.
3. Installer le tuyau du filtre en arrière.

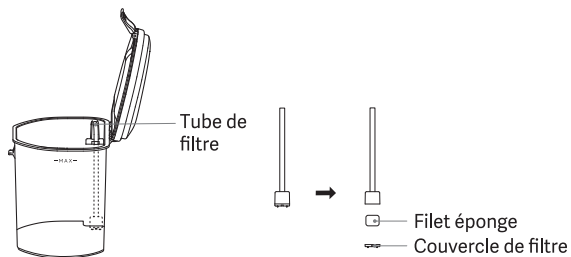

### Capteur

Veillez utiliser un chiffon doux et sec pour nettoyer régulièrement le capteur de limite et le capteur IR de bord.

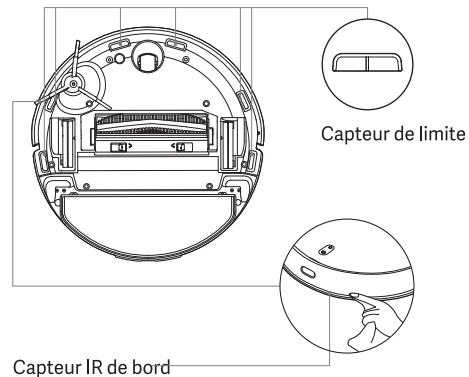

**Avis :** Ne pas utiliser de produits chimiques comme des produits détergents ou des vaporisateurs pour nettoyer le capteur.

## Instructions pour l'utilisation de l'équipement de micro-puissance

1. La technologie RF 433 MHz appliquée à ce produit est conforme aux exigences techniques de l'équipement de télécommande sans fil universel dans le "catalogue et les exigences techniques de l'équipement de transmission radio à courte plage de micro-puissance", et est utilisée pour les applications de transmission de données. Veuillez vous référer au contenu pertinent dans le manuel d'utilisateur pour l'antenne PCB externe, le contrôle, le réglage et le commutateur, etc.

2. Il est interdit de changer le contexte ou les conditions d'utilisation, d'étendre la plage de fréquences de transmission et d'augmenter la puissance de transmission (y compris un amplificateur de puissance RF supplémentaire), et il est interdit de changer l'antenne de transmission sans autorisation.

3. Il est interdit de générer des interférences nocives pour d'autres radios (stations) légitimes ou de proposer une protection contre les interférences nocives.

4. Il supporte les interférences des équipements d'application industrielle, scientifique et médicale (ISM) émettant de l'énergie RF ou d'autres radios légitimes (stations).

5. En cas d'interférence nuisible à d'autres radios (stations) légitimes, il est nécessaire de cesser immédiatement de l'utiliser et de prendre des mesures pour éliminer l'interférence avant de continuer à l'utiliser.

6. L'utilisation d'équipements de micro-puissance dans les aéroports et les zones de protection de l'environnement électromagnétique comme les stations de radio-observatoire, les stations de radar météorologique, les stations terrestres de satellite (y compris les stations d'observation et de contrôle, de portée, de réception et de navigation) et d'autres radios civiles (stations) et les aéroports désignés conformément aux lois et règlements, aux règlements et aux normes de l'État concerné, sont conformes aux règlements de protection de l'environnement électromagnétique et aux autorités industrielles pertinentes.

7. Il est interdit d'utiliser toutes sortes de télécommandes de modèles dans la zone dont le centre est la piste de l'aéroport et dans un rayon de 5000m.

8. La température de travail de l'équipement de micro-puissance utilisé est de 0°C à 35°C, et la tension de travail nominale du robot de balayage et de brossage est de 14,4V ; la tension de travail de la station de nettoyage est de 100-240V.

## Problèmes communs

Problème	Solution
Impossible d'allumer	La batterie est faible. Veuillez le recharger avant de l'utiliser.
Le robot échoue à démarrer le brossage	La batterie est faible. Veuillez le recharger avant de l'utiliser.
Le robot ne peut pas retourner pour être rechargé.	Trop de barrières près de la station de nettoyage. Placer la station de nettoyage dans une zone non bloquée. Le robot est trop loin de la station de nettoyage. Placer le robot près de la station de nettoyage et réessayer.
Actions anormales du robot	Veuillez éteindre et rallumer le robot
Bruits anormaux pendant le nettoyage	Veuillez vérifier et nettoyer les corps étrangers sur la brosse principale, la brosse latérale, la roue gauche/droite après que la machine soit éteinte.
Les performances de nettoyage se réduisent ou la poussière tombe.	Le collecteur de poussière est plein. Veuillez vider le collecteur. L'écran du filtre est bloqué. Veuillez nettoyer la grille du filtre. Le robot est bloqué par tout objet étranger. Veuillez nettoyer la brosse principale.
Robot est hors ligne	Faibles signaux Wi-Fi. S'assurer que le robot est correctement couvert par les signaux Wi-Fi. La connexion Wi-Fi échoue. Réinitialiser la connexion Wi-Fi et télécharger la dernière version de l'App et réessayer.
Le robot ne réussit pas à passer au point d'arrêt	S'assurer que le mode de non-dérangement n'est pas activé, ce qui désactiverait le passage au point d'arrêt. La reprise du point d'arrêt ne s'applique pas à l'utilisation du bouton de recharge de la machine principale, au fonctionnement du bouton de la fonction de balayage et de balayage de la station de nettoyage, au fonctionnement du bouton de recharge de l'App ou au transport de la machine principale vers la station de nettoyage.
Incapables de charger	Assurer un espace suffisant autour de la station de nettoyage, et qu'il n'y a pas de poussière ou de blocages sur la surface de l'électrode de la station de nettoyage. La température ambiante est trop basse (inférieure à 0°C) ou trop élevée (supérieure à 35°C).

## Problèmes communs

Problème	Solution
Défaut d'effectuer le nettoyage planifié	Si l'équipement n'est pas connecté au réseau, l'heure ne peut pas être synchronisée et le nettoyage planifié ne peut pas commencer. S'assurer que la machine principale n'est pas en mode non-dérangement, faute de quoi le nettoyage planifié est désactivé.
Le robot est toujours hors ligne	Veillez S'assurer que la configuration du réseau du robot est réussie et que le robot se trouve toujours dans la zone de couverture du signal Wi-Fi.
Le robot échoue à se connecter à l'App	S'assurer que le robot et la station de nettoyage se trouvent dans une zone où le signal Wi-Fi est disponible ; réinitialiser le Wi-Fi en suivant les étapes décrites dans le Manuel d'Utilisateur ; ensuite, refaire le jumelage.
Défaut de nettoyage de la serpillière	Le réservoir d'eau fraîche manque d'eau et il faut le remplir d'eau propre. Le réservoir d'eau sale est plein, veuillez vider l'eau sale et la nettoyer. La fente de nettoyage est pleine, veuillez nettoyer le trou de drainage de la fente de nettoyage

## Dépannage

Message de Défaut	Solution
S'assurer que le capteur de distance laser n'est pas bloqué	Le capteur de distance laser est bloqué ou obstrué par un objet étranger Retirez le blocage ou l'objet étranger Si le déplacement Si le déplacement est impossible, relocaliser le robot, puis le mettre en marche
Nettoyer le capteur de limite et relocaliser le robot	Le robot est hors sol. Relocaliser et redémarrer le robot. Le capteur de limite est sale. Nettoyer le capteur.
Vérifier le capteur de collision et enlever tout objet étranger sur le capteur	Le détecteur de collision est bloqué. Retirer l'objet étranger en frappant le capteur. En cas d'absence de corps étranger, relocaliser et redémarrer le robot
Placer le robot sur un sol horizontal et le mettre en marche	Il est détecté que le robot reste incliné. Placer le robot sur un sol horizontal et le démarrer, ou effectuer la mise à niveau dans App, puis redémarrer le robot.
Poser la machine principale au sol pour commencer	La roue est suspendue. Veuillez déplacer à la nouvelle position pour commencer
Éliminer tout obstacle autour du robot et réessayer	Le robot peut être bloqué ou coincé. Enlever toute barrière autour de l'appareil
S'assurer que le collecteur de poussière est installé en place	Remplacer la boîte à poussière et l'écran de filtre, et s'assurer que l'écran de filtre et la boîte à poussière sont installés en place.

## Dépannage

Message de Défaut	Solution
S'assurer que le réservoir d'eau fraîche a été installé	Veillez installer le réservoir d'eau fraîche à nouveau et s'assurer qu'il est bien fixé.
Veillez s'assurer que le réservoir d'eau sale a été installé	Veillez installer le réservoir d'eau sale et s'assurer qu'il est bien fixé.
Veillez s'assurer que la maille d'égout a été installée	Veillez nettoyer la maille d'égout et s'assurer que la maille d'égout est installée en place.
Le réservoir d'eau fraîche est vide. Veuillez ajouter de l'eau propre à temps	Veillez vérifier et compléter le réservoir d'eau fraîche.
Le réservoir d'eau sale est plein. S'assurer de les nettoyer à temps	Veillez vider l'eau dans le réservoir d'eau sale et le nettoyer à temps.
La fente de nettoyage est pleine. S'assurer de les nettoyer à temps	Veillez vérifier et nettoyer la fente de nettoyage.
Veillez déplacer la machine principale vers la station de nettoyage	La machine principale ne peut pas capter la position de la station de nettoyage. Veillez replacer la machine principale dans la station de nettoyage pour la recharger.
Niveau de la batterie faible. Veuillez charger le robot.	La puissance est trop faible, la machine principale ne peut pas démarrer normalement.

# Spécifications

## Machine principale

Model	V-RVCLMC28A
Taille	353×353×96.5mm
Puissance nominale	40W
Tension nominale	14.4V <sup>===</sup>
Tension de Charge	20V <sup>===</sup>
Capacité de la batterie	5200mAh
Poids net	4.1kg
Connexion sans fil	Wi-Fi IEEE 802.11b/g/n 2.4GHz Bluetooth 4.2 RF 433MHz

## Station de nettoyage

Model	V-RVCLMC28A
Entrée nominale	100-240V~ 50/60Hz
Sortie nominale	20V <sup>===</sup> 1.5A
Taille de la station de nettoyage	410×450×390mm
Connexion sans fil	RF 433MHz

Ce produit est compatible avec le standard de sécurité laser de classe I selon la norme IEC60825-1:2014, et ne génère pas de radiation laser dangereuse pour l'homme.

# 1. Рекомендации по работе

Перед использованием устройства обратите внимание на следующие основные защитные меры безопасности:

- Внимательно прочтите инструкцию по эксплуатации и следуйте указанным в нем инструкциям при использовании устройства.
- Сохраните инструкцию по эксплуатации для использования в будущем.
- При необходимости передачи данного устройства третьему лицу приложите инструкцию по эксплуатации.
- Любое действие, выполняемое не в соответствии с инструкциями в инструкции по эксплуатации, может привести к серьезным травмам или повреждению самого устройства.



Осторожно! Инструкции по недопущению неправильного использования устройства, которое может привести к смерти или серьезным травмам.



Внимание! Инструкции по недопущению неправильного использования устройства, которое может привести к легким травмам или повреждению устройства.



Прочтите инструкцию по эксплуатации.



Данное устройство не следует утилизировать вместе с обычными отходами. Оно подлежит переработке.

# 2. Защитные меры безопасности



Осторожно!

- Данное устройство можно использовать только вместе со станцией самоочистки и аккумуляторами, которые входят в комплект поставки. Несоблюдение этого требования может привести к повреждению устройства, поражению электрическим током или возгоранию, вызванному высоким напряжением.

- Не используйте данное устройство в случае обнаружения, что само устройство и его комплектующие повреждены. Свяжитесь с нашим отделом сервисного обслуживания. Запрещается демонтаж, ремонт и модификация данного устройства лицами, не являющимися техническими специалистами, назначенными или уполномоченными нашей компанией.
- Перед проведением технического обслуживания отключите устройство от сети.
- Не прикасайтесь к вилке питания или устройству мокрыми руками, так как это может привести к поражению электрическим током.
- При повреждении сетевого шнура он подлежит замене производителем, его сервисным отделом или аналогичным специалистом в целях предотвращения опасности.
- Во избежание случайного падения устройства не используйте его на подвешенных поверхностях без защитного ограждения, так как это может привести к травмам.
- Пользователь не должен заменять аккумуляторы самостоятельно.
- Не допускайте попадания в щетку или колесо пылесоса одежды или каких-либо частей тела (волос, пальцев и т.д.). Несоблюдение этого требования может привести к травмам.
- Не размещайте устройство рядом с огнем или легко воспламеняющимися / взрывоопасными / коррозионно-активными материалами.
- Если инструкция по эксплуатации отсутствует, обратитесь к местному дилеру или позвоните в отдел сервисного обслуживания, чтобы получить инструкцию по эксплуатации в электронном виде.
- При повреждении шнура питания он подлежит замене производителем, его агентом по обслуживанию или лицами с аналогичной квалификацией в целях предотвращения опасности.
- Выполняйте очистку и техническое обслуживание главного устройства и станции самоочистки, когда устройство выключено или отключено от питания.



Внимание!

- Данное устройство содержит аккумуляторы, подлежащие замене только квалифицированными специалистами.



## Сведения о технике безопасности

- Для подзарядки аккумуляторной батареи используйте только станцию самоочистки, входящую в комплект поставки данного устройства.
- Проверьте помещение на наличие окурков, спичек и других легковоспламеняющихся и взрывоопасных предметов. При их наличии перед использованием устройства необходимо убрать их вручную. При попадании в робот-пылесос легковоспламеняющихся предметов в процессе использования он будет нагревать их в своем корпусе, что приведет к повреждению устройства.
- Регулярно очищайте боковые и роликовые щетки, контейнер для сбора пыли, а также фильтр.
- При извлечении аккумуляторной батареи необходимо отключить устройство от электросети.
- Аккумуляторная батарея подлежит безопасной утилизации.
- Устройство предназначено только для уборки пола в домашних условиях. Не используйте робот-пылесос на открытом воздухе (например, на открытых балконах), для очистки иных поверхностей, кроме пола (например, дивана), а также в коммерческих или промышленных помещениях.
- Не допускайте всасывания воды, масла или других жидкостей, которые могут повредить устройство.
- Перед запуском устройства выполните необходимые подготовительные действия, чтобы шум от его работы не причинил вреда людям или животным.
- Перед использованием робота-пылесоса уберите все разбросанные по полу провода, чтобы избежать нарушения нормального режима его работы.
- Уберите хрупкие предметы перед использованием устройства.
- Во избежание нарушения функциональности устройства станцию самоочистки следует устанавливать на ровном полу у стены.
- Отключите станцию самоочистки от сети, если она не используется в течение длительного времени.
- Если робот-пылесос находится в процессе уборки, снятие станции самоочистки повлияет на нормальную подзарядку устройства.
- Не используйте устройство для всасывания острых предметов (например, осколков стекла и гвоздей) во избежание его повреждения.

- Не используйте устройство при температуре окружающей среды выше 35°C или ниже 0°C, а также во влажной, легковоспламеняющейся, взрывоопасной или коррозионной среде.
- Не поднимайте устройство за крышку лазерного радара.
- Перед чисткой или выполнением технического обслуживания убедитесь, что устройство выключено, а станция самоочистки отключена от сети.
- Не ставьте на робот-пылесос детей, животных или какие-либо предметы, когда устройство стоит на месте или находится в движении.
- Не распыляйте на устройство жидкость (перед его повторной установкой убедитесь, что контейнер для сбора пыли полностью сухой).
- Не ставьте устройство вверх дном (корпус лазерного радара никогда не должен касаться поверхности).
- Используйте данное устройство только в соответствии с инструкциями, указанными в инструкции по эксплуатации или кратком руководстве пользователя. Пользователи несут ответственность за любые убытки или ущерб, возникшие в результате неправильного использования данного устройства.
- Уберите хрупкие предметы и прочие мелкие изделия (например, вазы, полиэтиленовые пакеты, зеркала и т.д.) с пола, чтобы не создавать препятствия во время работы робота-пылесоса и не повредить ценные вещи.

## 3. О безопасности детей



- Не позволяйте детям играть с устройством.
- Храните основные инструменты для чистки щеток в недоступном для детей месте.
- Данное устройство может использоваться детьми в возрасте от 8 лет и лицами с ограниченными физическими или умственными способностями, ограниченными способностями восприятия или недостаточным опытом и знаниями только под наблюдением или после получения инструкций по технике безопасности и осознания возможных рисков.

## Сведения о технике безопасности

• Детям запрещается выполнять чистку или техническое обслуживание устройства без присмотра взрослых.

### 4. Об аккумуляторах



- Данное устройство содержит литий-ионную аккумуляторную батарею.
- Не подвергайте устройство или аккумуляторную батарею воздействию чрезмерных температур.
- Помните об опасности короткого замыкания клемм устройства с аккумуляторным питанием или клемм аккумуляторной батареи от металлических предметов.
- Перед утилизацией устройства необходимо вынуть из него аккумуляторную батарею. Последовательность извлечения:
  - А. При помощи отвертки открутите винты боковой щетки и декоративной пластины основания.
  - В. Снимите декоративную пластину основания и боковую щетку.
  - С. Извлеките аккумуляторную батарею и отключите соединительный шнур между аккумуляторной батареей и хостом.
- Аккумуляторы должны быть извлечены при утилизации устройства.
- При необходимости замены аккумуляторной батареи основного устройства свяжитесь с нашим отделом сервисного обслуживания. Использование неподходящих аккумуляторов может привести к несчастному случаю.
- Если аккумуляторы протекают, не допускайте попадания жидкости на кожу или одежду. Незамедлительно протрите их сухой тканью и отправьте в пункт утилизации или назначенный пункт технического обслуживания. Не выбрасывайте их.
- Утилизируйте старые аккумуляторы робота-пылесоса надлежащим образом. Аккумуляторы содержат вещества, опасные для окружающей среды. Соблюдайте местные экологические нормы и отправляйте аккумуляторы в назначенный пункт переработки.
- Зарядка литиевого аккумулятора робота-пылесоса, литиевый аккумулятор, максимальная емкость 5200 мАч, напряжение 14,4 В пост. тока.

• Не может заряжать непerezаряжаемые батареи.

### 5. Область использования устройства

Устройство подходит для очистки следующих поверхностей: Деревянный пол. Керамическая плитка и коротковолокнистый ковер.

### 6. Оговорки об ограничении ответственности

Бесплатная гарантия не распространяется на устройство при наступлении любого из следующих обстоятельств, однако может быть предоставлен платный ремонт:

- А. Ущерб по причине неспособности пользователя использовать устройство в строгом соответствии с нашей инструкцией по эксплуатации или неправильному хранению.
- В. Истек срок действия бесплатной гарантии на устройство или его части.
- С. Повреждения по причине демонтажа устройства лицами, не являющимися специалистами по техническому обслуживанию нашей компании или уполномоченными нашей компанией лицами.
- Д. Не может быть предоставлен номер действительного чека покупки.
- Е. Ущерб, причиненный обстоятельствами непреодолимой силы, такими как стихийные бедствия.
- Ф. Неисправность или повреждение устройства, вызванные непредвиденными или человеческими факторами (включая ошибки в эксплуатации, попадание жидкости, неправильное подключение/отключение, царапины, погрузка/разгрузка, удары, подача неподходящего напряжения и т.д.).

## Вводная информация об устройстве

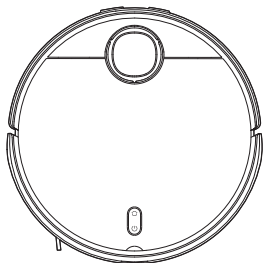

Основное устройство

Комплектующие, уже установленные в основном устройстве:

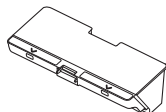

Контейнер для сбора пыли



Сетчатый фильтр (установлен на контейнере для сбора пыли)

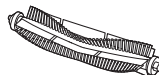

Основная щетка

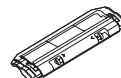

Крышка основной щетки

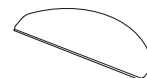

Насадка для влажной уборки



Боковая щетка

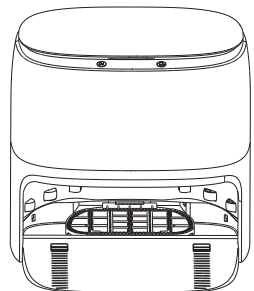

Станция самоочистки

Комплектующие, уже установленные в станции самоочистки:



Резервуар для чистой воды

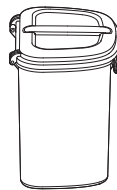

Резервуар для грязной воды



Сетка для грязной воды

Другие комплектующие:

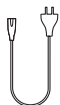

Шнур питания



Боковая щетка (для замены)

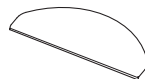

Насадка для влажной уборки (для замены)



Инструмент для очистки

Примечание: изображения устройства, комплектующих и пользовательского интерфейса в настоящей инструкции по эксплуатации представлены только в справочных целях. Фактический вид робота-пылесоса и его функции могут отличаться по причине усовершенствования устройства.

# Вводная информация об устройстве

## Основное устройство

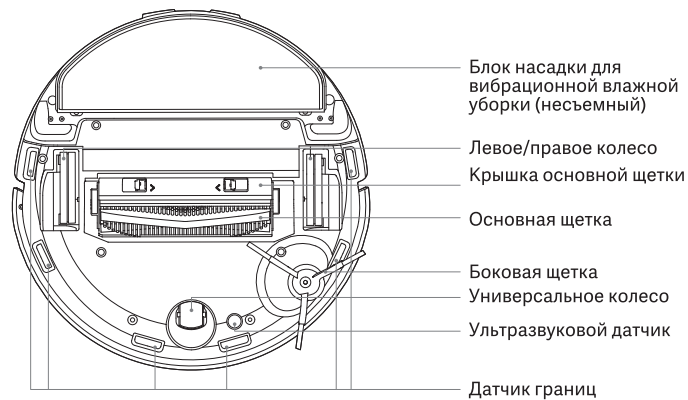
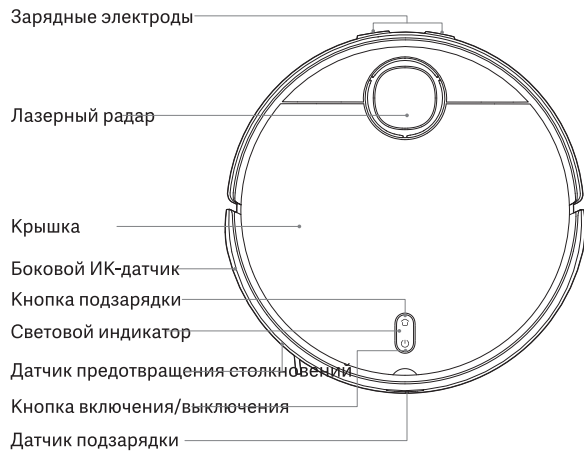

## Вводная информация об устройстве

### Кнопка включения/выключения

Для включения/выключения устройства нажмите на кнопку и удерживайте ее в течение 3 секунд

Для запуска очистки или остановки временно нажмите на кнопку

### Кнопка подзарядки

Пылесос работает. Нажмите, чтобы приостановить Пылесос на паузе. Нажмите, чтобы вернуться на подзарядку  
Возврат на подзарядку. Нажмите, чтобы остановить

### Пояснения по статусу светового индикатора основного устройства

Индикатор постоянно горит белым цветом	Основное устройство находится в нормальном состоянии	Индикатор постоянно горит желтым цветом	Wi-Fi на основном устройстве отключен
Индикатор мерцает белым цветом	В процессе зарядки	Индикатор вспыхивает желтым цветом	Основное устройство находится в ненормальном состоянии
Индикатор вспыхивает белым цветом	В процессе подзарядки / обновления встроенного ПО	Индикатор основного устройства выключен	Устройство выключено / находится в режиме сна

### Пояснения по статусу светового индикатора станции самоочистки

Индикатор постоянно горит белым цветом	Станция самоочистки находится в нормальном состоянии
Индикатор вспыхивает белым цветом	В процессе очистки
Индикатор вспыхивает желтым цветом	Станция самоочистки находится в ненормальном состоянии

## Вводная информация об устройстве

### Основное устройство

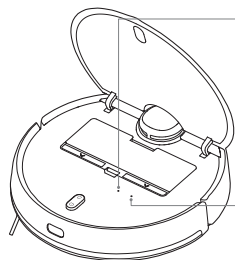

Световой индикатор Wi-Fi  
Индикатор горит синим цветом в течение 2 секунд, а затем гаснет: Wi-Fi подключен  
Индикатор вспыхивает синим цветом: выполняется подключение к Wi-Fi / обновление встроенного ПО  
Индикатор вспыхивает желтым цветом: ожидается подключение к Wi-Fi

Кнопка сброса  
Для сброса системы нажмите на кнопку и удерживайте ее в течение 3 секунд  
Для восстановления системы нажмите на кнопку и удерживайте ее в течение 10 секунд

### Контейнер для сбора пыли

Кнопка открытия контейнера для сбора пыли

Крышка контейнера для сбора пыли

Сетчатый фильтр

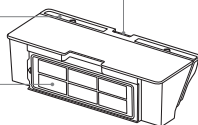

Примечание: контейнеры для сбора пыли должны быть установлены как в режиме очистки, так и в режиме сухой и влажной уборки, в противном случае основное устройство не будет запущено.

### Блок насадки для вибрационной влажной уборки

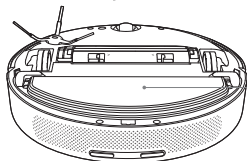

Блок насадки для вибрационной влажной уборки

### Станция самоочистки (около стены)

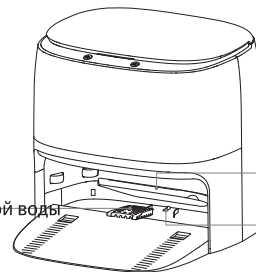

Очищающая щетка

Сливное отверстие

Сетка для грязной воды

Крышка станции самоочистки

Резервуар для чистой воды

Очищающая щетка

Лоток для подзарядки

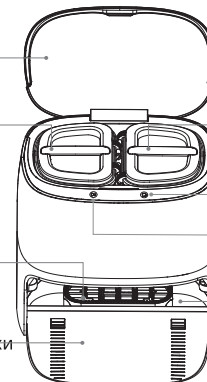

Резервуар для грязной воды

Кнопка сухой/влажной уборки

Кнопка подзарядки и очистки

Разъем для очистки

## Установка

Установите станцию самоочистки около стены и подключите шнур питания

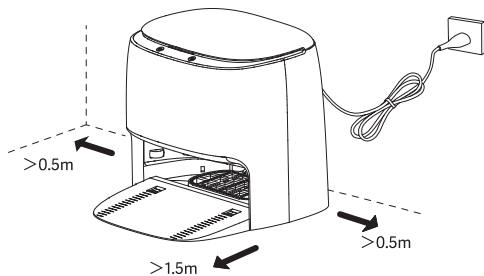

### Советы:

- Не подвергайте станцию самоочистки воздействию прямых солнечных лучей.
- Предусмотрите, чтобы по бокам от станции самоочистки было свободное пространство не менее 0,5 м, а также не менее 1,5 м перед ней.
- Обратите внимание на расположение шнура питания, поскольку робот-пылесос может перетянуть его, что приведет к перемещению станции самоочистки или отключению питания.
- Резервуар для чистой воды, резервуар для грязной воды и сетка для грязной воды должны быть установлены на своих местах.

## Включение питания и зарядка

При первом использовании поместите основное устройство в магнитный блок для зарядки и выровняйте его с зарядным контактом для зарядки.

При ежедневном использовании нажимайте на кнопку «», чтобы начать интеллектуальную подзарядку.

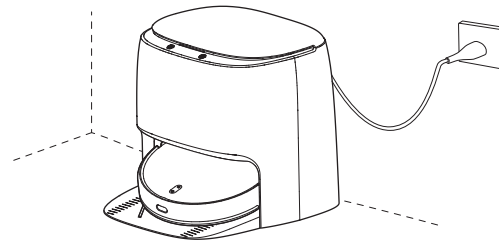

## Снятие защитных планок, предупреждающих столкновения

Перед использованием обязательно снимите предупреждающие столкновения защитные планки с обеих сторон основного устройства.

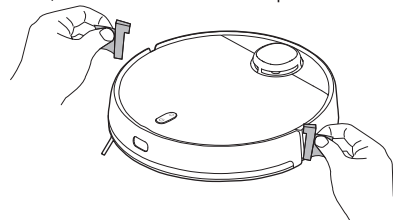

## Установка

### ▷ Кнопка сухой/влажной уборки:

Для запуска очистки в режиме ожидания кратковременно нажмите на кнопку

Для остановки очистки в процессе очистки кратковременно нажмите на кнопку

Для остановки подзарядки в режиме подзарядки кратковременно нажмите на кнопку

### ⌘ Кнопка подзарядки и очистки:

Для запуска очистки в режиме ожидания на станции кратковременно нажмите на кнопку

Для остановки очистки в режиме очистки на станции кратковременно нажмите на кнопку

Для подзарядки за пределами станции кратковременно нажмите на кнопку Для запуска воздушной сушки в режиме ожидания на станции нажмите на кнопку и удерживайте ее

Для остановки воздушной сушки в процессе воздушной сушки на станции нажмите на кнопку и удерживайте ее

### Советы:

- При первой зарядке используйте устройство после его полной зарядки в целях защиты аккумуляторной батареи.
- Если основное устройство не включается по причине низкого уровня заряда батареи, поместите его на станцию самоочистки для зарядки.
- Основное устройство запустится автоматически после подключения к станции самоочистки и не может быть отключено во время зарядки.

## Установка комплектующих в соответствии с требуемым режимом уборки:

### Режим сухой уборки (установка контейнера для сбора пыли):

Взявшись за отверстие, откройте фронтальную крышку, вставьте контейнер для сбора пыли в основное устройство и убедитесь, что защелка надежно зафиксирована.

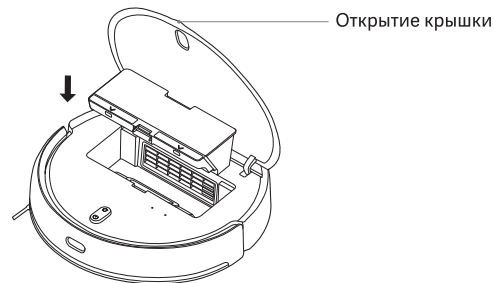

Совет: регулярно чистите контейнер для сбора пыли, чтобы избежать попадания грязи, влияющей на функциональность робота-пылесоса.



## Установка

Режим влажной уборки (установка резервуара для чистой воды, резервуара для грязной воды и насадки для влажной уборки):

1. В соответствии с рисунком вставьте насадку для влажной уборки в прорезь опоры и закрепите ее на крючке и петле.

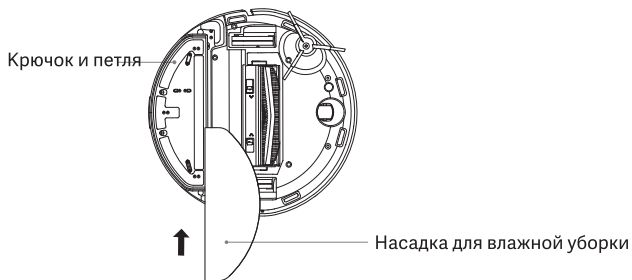

2. Извлеките резервуар для чистой воды и заполните его водопроводной водой ниже максимального уровня воды.

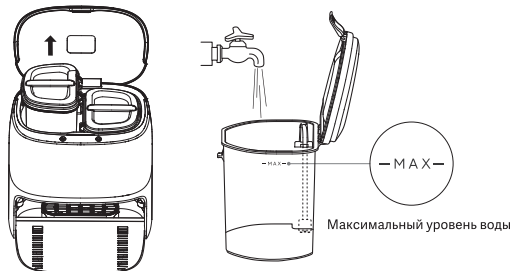

Совет: регулярно проверяйте резервуар для грязной воды. При наличии в нем грязной воды своевременно сливайте ее, чтобы резервуар для грязной воды оставался пустым.

3. Установите резервуары для чистой и грязной воды на станцию самоочистки, а затем зафиксируйте крышку станции.

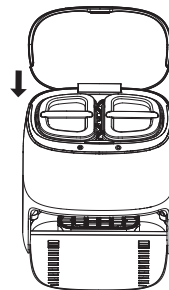

Примечания:

- Чтобы обеспечить эффект стерилизации при электролизе раствора солей, наливайте в резервуар для чистой воды водопроводную воду, а не очищенную.
- Не наливайте в резервуар для чистой воды горячую воду во избежание его деформации.
- Не наливайте в резервуар для грязной воды горячую воду во избежание его деформации.
- В режиме влажной уборки пола устанавливайте виртуальные стены или запретные зоны там, где лежит ковер.
- Во избежание коррозии и повреждения оборудования запрещается использовать чистящие средства, такие как стиральные порошки, дезинфицирующие средства и твердые моющие средства.
- В случае скопления воды перед использованием робота-пылесоса в режиме сухой или влажной уборки удалите накопившуюся воду.
- После влажной уборки пола вовремя сливайте грязную воду, а также промывайте очищающую щетку, разъем для очистки и сетку для грязной воды во избежание образования неприятного запаха и плесени.

## Подключение к Wi-Fi

### Подключение источника питания

Вставьте вилку в розетку.

### Загрузка приложения

Найдите «Mi Home» в магазине приложений или отсканируйте QR-код, чтобы загрузить и установить приложение.

### Подключение к приложению Mi Home

Данное устройство работает с приложением Mi Home.

Управляйте своим устройством и взаимодействуйте с другими устройствами «умного дома» с помощью приложения Mi Home.

Примечания: поскольку Mi Home периодически совершенствуется и обновляется, фактическая последовательность действий может отличаться от указанной выше. Выполняйте все действия в соответствии с инструкциями в текущей версии приложения Mi Home.

Внимание: «работает с Miija» проверяется только на уровне программного обеспечения. MIUI и Mi Home не несут ответственности за предприятие и его производство, внедрение стандартов, контроль качества и другие аспекты продукта.

Отсканируйте QR-код, чтобы загрузить и установить приложение. Если приложение уже установлено, вы будете перенаправлены на страницу настройки подключения. Вы также можете найти «Mi Home» в магазине приложений и выполнить его загрузку и установку оттуда. Откройте приложение, нажмите «+» в правом верхнем углу и следуйте инструкциям по добавлению устройства.



### Настройка сети

Для настройки сети нажмите на кнопки «⏻+🏠» и удерживайте их в течение 7 секунд.

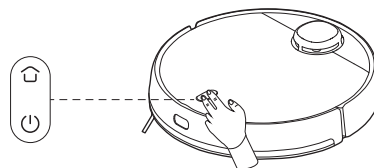

### Привязка мобильного телефона на базе Android к Wi-Fi

Коснитесь доступного продукта и нажмите «подключиться» для продолжения. Просто следуйте подсказкам.

### Привязка мобильного телефона на базе iOS к Wi-Fi

Выберите точку доступа робота-пылесоса в настройках Wi-Fi вашего телефона и дождитесь подключения.

Вернитесь в приложение, нажмите «далее» и следуйте подсказкам, чтобы завершить подключение.

Примечания: если ваш телефон не может подключиться к пылесосу Viomi, см. инструкцию по сбросу настроек Wi-Fi (согласно информации ниже). Подключитесь к Wi-Fi для наилучшего взаимодействия с пользователем.

### Сброс настроек Wi-Fi

При замене маршрутизатора или изменении пароля Wi-Fi необходимо сбросить настройки Wi-Fi, удерживая кнопки «⏻» и «🏠» в течение 7 секунд, пока световой индикатор Wi-Fi не начнет мигать синим цветом и не появится голосовая подсказка, указывающая на то, что настройки Wi-Fi были успешно сброшены.

## Эксплуатация

### Включение/выключение

На основном устройстве нажмите на кнопку «» и удерживайте ее в течение 3 секунд, пока не загорится световой индикатор, означающий, что устройство включено.

Когда основное устройство не заряжается и находится в неподвижном состоянии, нажмите на кнопку «» и удерживайте ее в течение 3 секунд, чтобы выключить робота-пылесоса.

### Карта памяти

В приложении основное устройство будет автоматически сохранять обновленную карту после быстрого сопоставления или завершения уборки и успешной подзарядки. После успешного завершения создания карты вы можете разделить или объединить зоны или внести имя любой комнаты в приложении.

### Уборка

Когда робот-пылесос включен, временно нажмите на кнопку «» для начала работы основного устройства.



### Режим вибрационной влажной уборки

Режим вибрационной влажной уборки используется по умолчанию при влажной уборке пола, что может усилить ее эффект. Этот режим можно отключить в приложении.

### Выбор модели/уровня

В приложении можно выбрать различные режимы уборки и механизмы всасывания.

### Пауза

Во время работы робота-пылесоса на основном устройстве временно нажмите на кнопку «», чтобы остановить уборку. Для продолжения уборки временно нажмите на кнопку «».

### Подзарядка оборудования

Когда основное устройство завершит уборку, оно автоматически подзарядится и определит, следует ли почистить насадку для влажной уборки в соответствии с режимом уборки. Когда основное устройство находится вне станции, временно нажмите на кнопку «», чтобы начать подзарядку. После успешной подзарядки определите, следует ли почистить насадку для влажной уборки в соответствии с режимом уборки.

### Добавление или заливка воды в резервуар для воды

Перед началом работы робота-пылесоса в режиме сухой или влажной уборки наполните резервуар для чистой воды.

После выполнения сухой или влажной уборки вылейте воду из резервуара для грязной воды и промойте его.

Совет: во избежание коррозии и повреждения оборудования запрещается использовать чистящие средства, такие как стиральные порошки, дезинфицирующие средства и твердые моющие средства.

### Чистка насадки для влажной уборки

В процессе сухой или влажной уборки основное устройство автоматически вернется на станцию самоочистки для чистки насадки для влажной уборки. После завершения чистки насадки основное устройство автоматически вернется к той точке, в которой прервало уборку, и продолжит выполнение сухой или влажной уборки.

В процессе сухой или влажной уборки кратковременно нажмите на кнопку «» на станции самоочистки, и основное устройство вернется на станцию для чистки насадки для влажной уборки.

После сухой или влажной уборки основное устройство автоматически вернется на станцию самоочистки для чистки насадки для влажной уборки. После чистки насадки робот-пылесос перейдет в режим ожидания.

В процессе сухой или влажной уборки кратковременно нажмите на кнопку «» на основном устройстве, и оно начнет подзарядку и автоматически очистит насадку для влажной уборки, а после чистки насадки перейдет в режим ожидания.

В режиме ожидания на станции самоочистки кратковременно нажмите на кнопку «» на основном устройстве для чистки насадки для влажной уборки. После чистки насадки робот-пылесос перейдет в режим ожидания.

### Уборка по расписанию

В приложении пользователь может выбрать время выполнения уборки, и основное устройство запустит задачу уборки по расписанию и вернется на станцию самоочистки по ее завершении.

Совет: любая задача уборки по расписанию не будет выполнена при включенном режиме «не беспокоить».

### Возобновление работы с точки прерывания

Данный робот-пылесос имеет функцию возобновления работы с точки, в которой прервал уборку. Во время процесса уборки при низком уровне заряда основное устройство автоматически найдет станцию самоочистки для зарядки, а после нее вернется к точке, в которой прервало уборку, и продолжит выполнение задачи. Если уборка завершается вручную или основное устройство перемещается или работает во время подзарядки или зарядки, возобновление работы с точки, в которой оно прервало уборку, будет отменено.

### Виртуальная стена / запретная зона

В приложении пользователь может определить виртуальную стену / запретную зону, которую устройство будет обходить во время уборки.

Советы:

- Перед использованием данной функции вы должны сохранить карту в приложении.
- Перемещение основного устройства или изменение обстановки в помещении может привести к потере исходной карты и недоступности какой-либо виртуальной стены / запретной зоны.

### Общая уборка

Если карта не сохранена и выбрана общая уборка, основное устройство начнет уборку каждой зоны площадью 6×6 м2. Если сохранена какая-либо карта и выбрана общая уборка, основное устройство начнет уборку каждой комнаты по запланированному маршруту. По завершении уборки основное устройство вернется на станцию самоочистки.

### Уборка вдоль края

При выборе в приложении уборки вдоль края основное устройство автоматически распознает границы заданной зоны для уборки и начнет уборку вдоль ее края. После завершения уборки робот-пылесос вернется на станцию самоочистки.

### Уборка в заданной зоне

Когда в приложении выбрана конкретная зона для уборки, основное устройство начнет уборку в заданной зоне.

Совет: во время уборки основное устройство может выйти за пределы заданной зоны, поэтому обязательно уберите все предметы на полу в ее пределах. Определение какой-либо зоны не гарантирует безопасное разделение.

### Уборка в конкретной точке

При выборе уборки в конкретной точке и настройке целевой точки в приложении основное устройство поставит задачу уборки и начнет уборку в пределах прямоугольной зоны площадью 2×2 м<sup>2</sup> на основе целевого положения, определенного на карте в приложении.

### Режим «не беспокоить»

В режиме «не беспокоить» основное устройство не будет выполнять функции продолжения уборки в точке прерывания и уборки по расписанию, а также не будут работать голосовые оповещения. Режим «не беспокоить» включается по умолчанию в период с 23:00 до 9:00. Режим «не беспокоить» можно отключить в приложении. «В период работы режима «не беспокоить» световой индикатор гаснет после зарядки основного устройства в течение 1 минуты.»

### Обнаружение ковра



После обнаружения ковра в процессе сухой или влажной уборки автоматически включится усиление всасывания и поднимется насадка для влажной уборки. Эту функцию можно отключить с помощью приложения. Также в приложении можно включить функцию, при которой робот-пылесос будет объезжать ковер во время сухой и влажной уборки.

Совет: устройство может не распознать детские коврики для пола, коврики для йоги, губчатые коврики, а также жесткие ковры с коротким ворсом, но это не повлияет на его нормальное использование. Виртуальные стены / запретные зоны можно установить таким образом, чтобы робот-пылесос не заезжал в зоны, которые не требуют уборки.

### Режим сна

Если в течение 5 минут не выполняется никаких действий, робот-пылесос автоматически перейдет в состояние сна. Исключение составляют случаи, когда он заряжается на станции. Устройство выключается автоматически, если время сна превышает 6 часов. Чтобы разбудить робот-пылесос, в режиме сна нажмите на любую кнопку на устройстве или в приложении. Совет: основное устройство не переходит в режим сна на станции самоочистки.

### Сброс настроек Wi-Fi

При смене маршрутизатора или пароля доступа к Wi-Fi необходимо сбросить подключение к Wi-Fi, нажав на кнопки «» и «» и удерживая их в течение 7 секунд, когда устройство включено. Подключение к Wi-Fi будет сброшено успешно, когда появится голосовая подсказка «Wi-Fi reset and network configuration activated» (Сброс настроек Wi-Fi и активация конфигурации сети).

Совет: для данного устройства доступна только сеть Wi-Fi с частотой 2,4 ГГц.

### Сброс/восстановление системы

При помощи иглы нажмите на кнопку сброса и удерживайте ее в течение 3 секунд. Когда вы услышите «Successfully reset the system» (Сброс системы выполнен успешно), основное устройство автоматически перезагрузится и соответствующие настройки, такие как уборка по расписанию и подключение к Wi-Fi, будут восстановлены до заводских настроек. При помощи иглы нажмите на кнопку сброса и удерживайте ее в течение 10 секунд. Когда вы услышите «Successfully recover the system» (Восстановление системы выполнено успешно), основное устройство автоматически перезагрузится и соответствующие настройки, такие как уборка по расписанию и подключение к Wi-Fi, будут восстановлены до заводских настроек, а система будет восстановлена до предыдущей версии прошивки.

Совет: после сброса/восстановления системы основное устройство должно повторно подключиться к приложению, а соответствующие настройки в приложении будут сброшены.

## Техническое обслуживание устройства

### Контейнер для сбора пыли

1. Откройте крышку основного устройства, нажмите на кнопку открытия контейнера для сбора пыли и извлеките его.

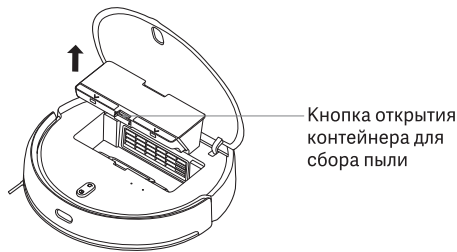

2. Откройте контейнер для сбора пыли, как показано на рисунке, и выбросьте мусор.

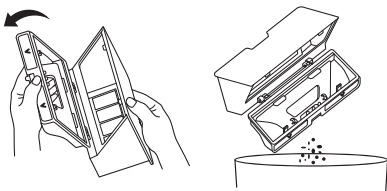

3. Извлеките сетчатый фильтр, как показано на рисунке. При помощи инструмента для очистки очистите контейнер для сбора пыли и сетчатый фильтр. Затем промойте их чистой водой, высушите и установите на место.



Советы: рекомендуется тщательно чистить контейнер для сбора пыли не реже одного раза в неделю. Перед использованием высушите контейнер для сбора пыли и сетчатый фильтр.

## Техническое обслуживание устройства

### Резервуар для грязной воды / сетка для грязной воды

Извлеките резервуар для грязной воды и вылейте из него грязную воду.

Поднимите очищающую щетку и извлеките сетку для грязной воды с целью очистки.



#### Советы:

1. После влажной уборки пола вовремя очищайте резервуар для грязной воды, а также промывайте очищающую щетку, разъем для очистки и сетку для грязной воды во избежание образования неприятного запаха и плесени.
2. Регулярно чистите сетку для грязной воды, чтобы волосы и грязь не забивали сливное отверстие.

### Основная щетка

1. Переверните основное устройство и нажмите на две кнопки открытия, чтобы снять крышку основной щетки.
2. Извлеките основную щетку по направлению вверх.
3. Вытяните втулку оси основной щетки наружу.
4. Поверните крепеж основной щетки таким образом, чтобы метка выравнивания на нем совпала с меткой разблокировки. Снимите крепежи основной щетки с обоих ее концов.
5. При помощи ножа на инструменте для очистки срежьте волосы, намотавшиеся на основную щетку, и очистите ее.
6. Установите на место крепеж и втулку оси основной щетки.
7. Установите на место основную щетку вместе с крышкой. Нажмите на крышку основной щетки, чтобы зафиксировать ее.

## Техническое обслуживание устройства

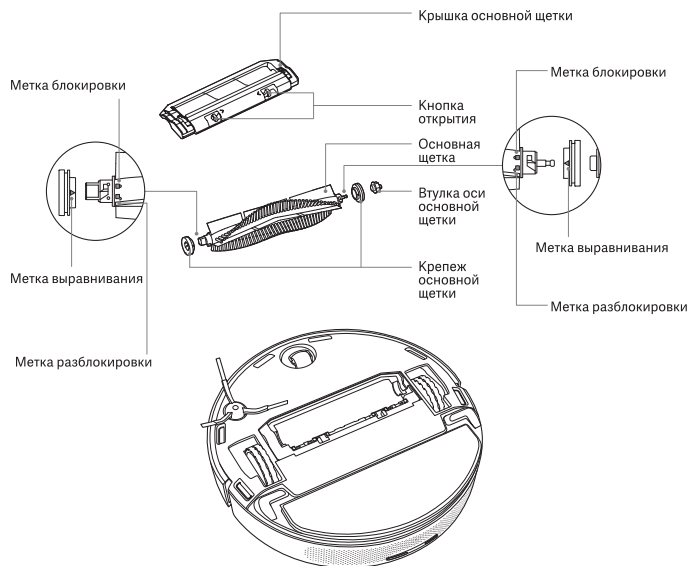

### Способ очистки основной щетки

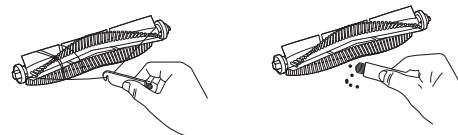

Отрежьте волосы

Очистите грязь

Совет: рекомендуется заменять основную щетку каждые 6-12 месяцев во избежание ухудшения качества уборки.

### Боковая щетка

1. Переверните основное устройство и открутите винты боковой щетки.
2. Снимите и очистите боковую щетку.
3. Установите боковую щетку на место и закрутите винты.

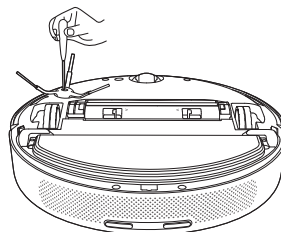

Совет: рекомендуется заменять боковую щетку каждые 3-6 месяцев во избежание ухудшения качества уборки.



## Техническое обслуживание устройства

### Универсальное колесо

1. Переверните основное устройство и вытяните универсальное колесо по направлению вверх.
2. Очистите универсальное колесо от волос и грязи.
3. Установите универсальное колесо на место.

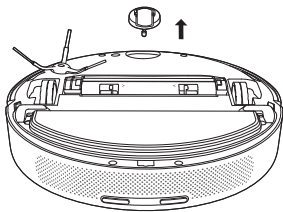

### Трубный фильтр резервуара для чистой воды

1. Извлеките трубный фильтр из резервуара для чистой воды.
2. Откройте крышку фильтра и очистите ее вместе с губчатой сеткой.
3. Установите трубный фильтр на место.

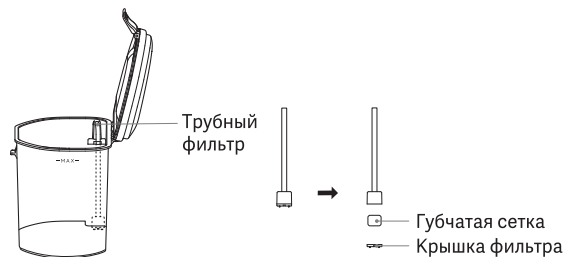

### Датчик

Регулярно протирайте датчик границ и боковой ИК-датчик мягкой сухой тканью.

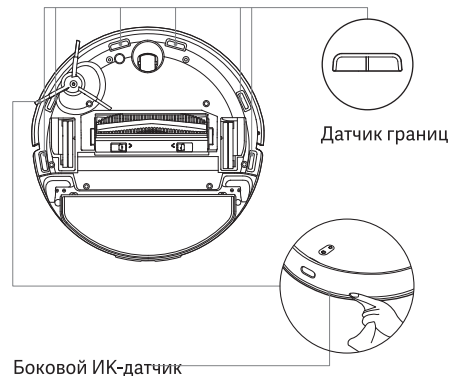

Совет: не используйте для очистки датчика химические средства, такие как стиральные порошки или спреи.

## Инструкция по эксплуатации малоомощного оборудования

1. Применяемая в данном устройстве технология RF 433 МГц соответствует техническим требованиям универсального беспроводного оборудования дистанционного управления, указанным в «каталоге и технических требованиях к малоомощному радиопередающему оборудованию малой дальности», и используется для передачи данных. Информацию о наружной антенне на печатной плате, элементах управления, регулировке, переключателях и т.д. см. в соответствующем разделе инструкции по эксплуатации.

2. Запрещается без разрешения изменять обстановку или условия использования, расширять диапазон частот передачи и увеличивать мощность передачи (включая дополнительный усилитель РЧ-мощности), а также изменять передающую антенну.

3. Запрещается создавать недопустимые помехи для других законных радиостанций или предлагать защиту от недопустимых помех.

4. Устройство должно выдерживать помехи от промышленного, научного и медицинского (диапазон частот ISM) прикладного оборудования, излучающего радиочастотную энергию, или других законных радиостанций.

5. При наличии недопустимых помех для других законных радиостанций, необходимо немедленно прекратить использование устройства и принять меры по устранению помех перед возобновлением использования.

6. Использование малоомощного оборудования в самолетах и зонах электромагнитной безопасности, таких как радиобсерватории, метеорологические радиолокационные станции, наземные станции спутниковой связи (включая станции наблюдения и управления, дальности, приема и навигации) и другие гражданские радиостанции и аэропорты, спроектированные согласно законами правилам, соответствующим государственными нормативным актам и стандартам, должно отвечать правилам электромагнитной безопасности и соответствующим отраслевым нормам.

7. Запрещается использовать все виды моделей пультов дистанционного управления в зоне, где проходит центр взлетно-посадочной полосы, радиусом 5000 метров.

8. Рабочая температура используемого малоомощного оборудования составляет от 0°C до 35°C, а номинальное рабочее напряжение работа-пылесоса для выполнения сухой и влажной уборки – 14,4 В. Рабочее напряжение станции самоочистки составляет 100-240 В.

## Типичные проблемы

Проблема	Решение
Устройство не включается	Заряд аккумуляторной батареи слишком низкий. Зарядите устройство перед использованием.
Сухая уборка не начинается	Заряд аккумуляторной батареи слишком низкий. Зарядите устройство перед использованием.
Устройство не может вернуться для зарядки	Слишком много препятствий вокруг станции самоочистки. Разместите станцию самоочистки в зоне, где нет препятствий. Устройство находится слишком далеко от станции самоочистки. Поместите устройство рядом со станцией самоочистки и повторите попытку.
Нехарактерные действия устройства	Выключите и перезапустите устройство.
Нехарактерный звук во время уборки	Выключите устройство и проверьте основную щетку, боковую щетку, левое/правое колесо на предмет посторонних предметов и очистите их при необходимости.
Ухудшение эффективности уборки или выход пыли	Контейнер для сбора пыли заполнен. Очистите контейнер для сбора пыли. Сетчатый фильтр заблокирован. Очистите сетчатый фильтр. Устройство блокируется какими-либо посторонними предметами. Очистите основную щетку.
Нет соединения с устройством	Слабый сигнал Wi-Fi. Убедитесь, что устройство находится в зоне действия сигнала Wi-Fi. Сбой подключения к Wi-Fi. Сбросьте подключение к Wi-Fi, загрузите последнюю версию приложения и повторите попытку.
Устройство не может продолжить уборку в точке прерывания	Убедитесь, что устройство не находится в режиме «не беспокоить», так как в этом режиме он не может продолжить уборку. Возобновление уборки в точке прерывания не будет выполнено в случае нажатия на кнопку подзарядки основного устройства, нажатия на кнопку выполнения сухой и влажной уборки на станции самоочистки, нажатия на кнопку подзарядки в приложении или перемещения основного устройства на станцию самоочистки.
Проблемы при зарядке	Убедитесь, что вокруг станции самоочистки достаточно места, а на поверхностях электродов нет пыли и посторонних предметов. Температура окружающей среды слишком низкая (ниже 0°C) или слишком высокая (выше 35°C).

## Типичные проблемы

Проблема	Решение
Устройство не может выполнить уборку по расписанию	Если оборудование не подключено к сети, время не может быть синхронизировано, и уборка по расписанию не начнется. Убедитесь, что основное устройство не находится в режиме «не беспокоить», в противном случае уборка по расписанию будет отменена.
Никогда нет соединения с устройством	Убедитесь, что настройка сети устройства выполнена успешно, а также что оно всегда находится в зоне действия сигнала Wi-Fi.
Устройство не может подключиться к приложению	Убедитесь, что устройство и станция самоочистки находятся в зоне с хорошим сигналом Wi-Fi. Сбросьте подключение к Wi-Fi в соответствии с инструкциями в инструкции по эксплуатации и выполните повторное сопряжение.
Не удалось очистить насадку для влажной уборки	В резервуаре для чистой воды не хватает воды. Заполните его чистой водой. Резервуар для грязной воды переполнен. Вылейте грязную воду и очистите его. Разъем для очистки заполнен, очистите сливное отверстие разъема для очистки.

## Поиск и устранение неисправностей

Сообщение об ошибке	Решение
Убедитесь, что лазерный датчик дальности не заблокирован	Лазерный датчик дальности заблокирован или зажат посторонним предметом. Уберите препятствие или посторонний предмет. Если это невозможно, переместите устройство и запустите его.
Очистите датчик границ и переместите устройство	Устройство не находится на поверхности. Переместите и перезапустите устройство. Датчик границ загрязнен. Очистите датчик.
Проверьте датчик предотвращения столкновений и уберите с него все посторонние предметы.	Датчик предотвращения столкновений зажат. Уберите посторонние предметы, нажав на датчик. Если посторонние предметы отсутствуют, переместите и перезапустите устройство.
Поместите устройство на горизонтальную поверхность и запустите его	Обнаружено, что устройство расположено под наклоном. Поместите устройство на горизонтальную поверхность и запустите его или выполните выравнивание в приложении, а затем перезапустите.
Поместите основное устройство на землю для запуска	Колесо находится в подвешенном состоянии. Переместите устройство в новое положение для запуска.
Устраните все препятствия вокруг устройства и повторите попытку	Устройство может быть зажато или накрыто. Уберите все препятствия вокруг него.
Убедитесь, что установлен контейнер для сбора пыли	Извлеките контейнер для сбора пыли и сетчатый фильтр, а затем верните и убедитесь, что они установлены на своих местах.

## Поиск и устранение неисправностей

Сообщение об ошибке	Решение
Убедитесь, что установлен резервуар для чистой воды	Извлеките резервуар для чистой воды, а затем верните и убедитесь, что он установлен на своем месте.
Убедитесь, что установлен резервуар для грязной воды	Извлеките резервуар для грязной воды, а затем верните и убедитесь, что он установлен на своем месте.
Убедитесь, что установлена сетка для грязной воды	Очистите сетку для грязной воды и убедитесь, что она установлена на своем месте.
Резервуар для чистой воды пуст. Своевременно добавляйте чистую воду	Проверьте резервуар для чистой воды и заполните его водой.
Резервуар для грязной воды переполнен. Своевременно опустошайте его	Своевременно выливайте воду из резервуара для грязной воды и очищайте его.
Разъем для очистки заполнен. Своевременно опустошайте его	Проверьте и опустошите разъем для очистки.
Переместите основное устройство обратно на станцию самоочистки	Основное устройство не может определить положение станции самоочистки. Поместите основное устройство обратно на станцию самоочистки для зарядки.
Низкий уровень заряда аккумуляторной батареи. Зарядите устройство	Уровень заряда слишком низкий, основное устройство не может запуститься в нормальном режиме.

# Технические характеристики

## Основное устройство

Модель	V-RVCLMC28A
Размер	353×353×96.5 mm
Номинальная мощность	40 Вт
Номинальное напряжение	14.4 В==
Напряжение зарядки	20 В==
Емкость аккумуляторной батареи	5200 мАч
Вес нетто	4.1 кг
Беспроводное подключение	Wi-Fi IEEE 802.11b/g/n 2,4 ГГц Bluetooth 4.2 RF 433 МГц

## Станция самоочистки

Модель	V-RVCLMC28A
Номинальные входные параметры	100-240 В – 50/60 Гц
Номинальные выходные параметры	20 В == 1.5А
Размер станции самоочистки	410×450×390 mm
Беспроводное подключение	RF 433 МГц

Данное устройство соответствует нормам безопасности при работе с лазерами класса I согласно IEC60825-1:2014 и не создает лазерное излучение, опасное для человека.