

# РУКОВОДСТВО ПОЛЬЗОВАТЕЛЯ

# *ProLite*

## LCD Monitor

*ProLite XUB2492HSU*  
*ProLite XU2492HSU*

Благодарим вас за выбор ЖК-монитора IIYAMA. Советуем перед установкой и включением этого монитора внимательно прочитать это краткое, но обстоятельное руководство. Сохраните это руководство в надежном месте на случай, если в будущем вам понадобится что-либо уточнить.

РУССКИЙ

Аттестованный сетевой кабель должен быть использован вместе с этим монитором. Вы должны поступать совместно всем важным в вашей стране примечания касательно установки и/или требований по оборудованию. Аттестованный сетевой кабель не слабее обычного полихлорвиниловый гибкого шнура в соответствии с IEC 60227 (обозначение H05VV-F 3G 0.75мм2 или H05VVH2-F2 3G 0.75мм2) должен быть использован. Как альтернатива может быть использован гибкий шнур с синтетического каучука согласно IEC 60245 (обозначение H05RR-F 3G 0.75мм2)

Этот монитор является офисным оборудованием.

Информация импортера: Марвел АВ

196084, г. Санкт-Петербург, ул. Киевская, д. 5, корп. 3

Год производства: См. бое число ("X") серийного номера продукта.

(Серийный номер: xxxxxXxxxxxxxx)

"X" это 0-9. 0-9 означает 2010-2019.

Тип монитора: ЖК-монитор

Модель: PL2492H

Страна изготовления: КИТАЙ

- Мы оставляем за собой право вносить изменения в технические характеристики без предварительного уведомления.
- Все торговые марки, используемые в руководстве пользователя, являются собственностью их владельцев.
- Как партнер ENERGY STAR® iiyama гарантирует, что данный продукт соответствует всем требованиям ENERGY STAR® по эффективному использованию энергии.

# СОДЕРЖАНИЕ

ИНСТРУКЦИИ ПО БЕЗОПАСНОСТИ .....	1
МЕРЫ ПРЕДОСТОРОЖНОСТИ .....	1
СПЕЦИАЛЬНЫЕ ПРИМЕЧАНИЯ ДЛЯ ЖК-МОНИТОРОВ .....	3
ОБСЛУЖИВАНИЕ ПОКУПАТЕЛЯ .....	3
ОЧИСТКА .....	3
ДО НАЧАЛА РАБОТЫ С МОНИТОРОМ .....	4
ХАРАКТЕРИСТИКИ .....	4
ПРИНАДЛЕЖНОСТИ .....	4
МОНТАЖ НА СТЕНЕ .....	5
УСТАНОВКА И СНЯТИЕ ПОДСТАВКИ : ProLite XUB2492HSU ..	6
УСТАНОВКА И СНЯТИЕ ПОДСТАВКИ : ProLite XU2492HSU .....	7
ОРГАНЫ УПРАВЛЕНИЯ И РАЗЪЕМЫ : ProLite XUB2492HSU ...	8
ОРГАНЫ УПРАВЛЕНИЯ И РАЗЪЕМЫ : ProLite XU2492HSU .....	9
ПОДКЛЮЧЕНИЕ МОНИТОРА : ProLite XUB2492HSU .....	10
ПОДКЛЮЧЕНИЕ МОНИТОРА : ProLite XU2492HSU .....	11
УСТАНОВКА КОМПЬЮТЕРА .....	12
НАСТРОЙКА УГЛА ОБЗОРА : ProLite XU2492HSU .....	12
НАСТРОЙКА УГЛОВ ОБЗОРА И ВЫСОТЫ МОНИТОРА :	
ProLite XUB2492HSU .....	13
ВРАЩЕНИЕ МОНИТОРА : ProLite XUB2492HSU .....	13
РАБОТА С МОНИТОРОМ .....	14
СОДЕРЖАНИЕ МЕНЮ НАСТРОЕК .....	15
НАСТРОЙКИ ЭКРАНА .....	22
ФУНКЦИЯ УПРАВЛЕНИЯ ЭНЕРГОПОТРЕБЛЕНИЕМ .....	25
УСТРАНЕНИЕ НЕИСПРАВНОСТЕЙ .....	26
ИНФОРМАЦИЯ ОБ УТИЛИЗАЦИИ .....	27
ПРИЛОЖЕНИЕ .....	28
СПЕЦИФИКАЦИИ : ProLite XUB2492HSU .....	28
СПЕЦИФИКАЦИИ : ProLite XU2492HSU .....	29
РАЗМЕРЫ : ProLite XUB2492HSU .....	30
РАЗМЕРЫ : ProLite XU2492HSU .....	30
ПОДДЕРЖ. РЕЖИМЫ СИНХРОНИЗАЦИИ .....	31

# ИНСТРУКЦИИ ПО БЕЗОПАСНОСТИ

## МЕРЫ ПРЕДОСТОРОЖНОСТИ

### ВНИМАНИЕ !

#### **ВЫКЛЮЧИТЕ МОНИТОР, ЕСЛИ ЧУВСТВУЕТЕ, ЧТО ОН НЕ В ПОРЯДКЕ**

Если вы заметите какие-либо ненормальные явления, например, появление дыма, странные звуки или запахи, немедленно выключите монитор из сети и свяжитесь со своим дилером или сервисным центром iiyama. Дальнейшее использование монитора может быть опасным из-за возможного возгорания или поражения электротоком.

#### **НИКОГДА НЕ СНИМАЙТЕ КОРПУС**

Внутри монитора находятся цепи высокого напряжения. Снятие корпуса может привести к возгоранию или поражению электротоком.

#### **НЕ ВСТАВЛЯЙТЕ НИКАКИЕ ПРЕДМЕТЫ В МОНИТОР**

Не вставляйте никакие твердые предметы в монитор и не проливайте на него жидкости, например, воду. Если все таки нечто подобное произошло, немедленно выключите монитор из сети и свяжитесь со своим дилером или сервисным центром iiyama. Использование монитора с каким-то предметом внутри может привести к возгоранию, поражению электротоком или повреждению монитора.

#### **УСТАНОВЛИВАЙТЕ МОНИТОР НА РОВНОЙ УСТОЙЧИВОЙ ПОВЕРХНОСТИ**

При падении монитор может травмировать вас.

#### **НЕ УСТАНОВЛИВАЙТЕ МОНИТОР ОКОЛО ВОДЫ**

Не устанавливайте монитор в местах, где на него может пролиться вода или он может быть обрызган, т.к. это может привести к возгоранию или поражению электротоком.

#### **ПОДКЛЮЧАЙТЕ МОНИТОР ТОЛЬКО К УСТАНОВЛЕННЫМ ИСТОЧНИКАМ ЭНЕРГИИ**

Подключайте монитор только к установленным источникам энергии. Использование несоответствующего напряжения может вызвать нарушение нормальной работы и привести к возгоранию или поражению электротоком.

#### **ЗАЩИТА КАБЕЛЕЙ**

Не натягивайте и не изгибайте сетевой Кабель питания и сигнальный кабель. Не ставьте монитор или какой-нибудь другой тяжелый предмет на кабели. При повреждении кабели могут вызвать возгорание или поражение электротоком.

#### **НЕБЛАГОПРИЯТНЫЕ ПОГОДНЫЕ УСЛОВИЯ**

Рекомендуется не эксплуатировать монитор во время сильной грозы, поскольку продолжительные перерывы в энергоснабжении могут вызвать нарушение нормальной работы. Не рекомендуется дотрагиваться до кабельной вилки в таких условиях, т.к. это может привести к поражению электротоком.

## ПРЕДУПРЕЖДЕНИЕ

### МЕСТО УСТАНОВКИ

Не устанавливайте монитор в местах, где возможны внезапные скачки температуры, во влажных, запыленных, прокуренных помещениях, т.к. это может привести к возгоранию, поражению электротоком или повреждению монитора. Следует также избегать воздействия прямых солнечных лучей.

### НЕ УСТАНАВЛИВАЙТЕ МОНИТОР В ОПАСНЫХ МЕСТАХ

При несоответствующем местоположении монитор может упасть и причинить травму. Не следует также ставить на монитор тяжелые предметы; все кабели должны быть проложены так, чтобы дети не могли потянуть за них и причинить себе травму.

### ОБЕСПЕЧЬТЕ ХОРОШУЮ ВЕНТИЛЯЦИЮ

Вентиляционные отверстия защищают монитор от перегрева. Закрытие отверстий может вызвать возгорание. Для обеспечения циркуляции воздуха установите монитор на расстоянии как минимум 10 см (или 4 дюймов) от стен. Во время работы не снимайте подставку. Вентиляционные отверстия на нижней стороне корпуса будут закрыты и монитор может перегреться, если подставка будет снята. Это может привести к возгоранию и повреждению монитора. Эксплуатация монитора на боку, задней стороне, вверх основанием, на ковре или мягком материале может привести к его повреждению.

### ОТКЛЮЧАЙТЕ КАБЕЛИ, КОГДА ВЫ ПЕРЕМЕЩАЕТЕ МОНИТОР

Когда вы перемещаете монитор, выключите сетевой выключатель, выньте вилку из сетевой розетки и отключите сигнальные кабели. Если вы не отключите их, это может привести к возгоранию или поражению электротоком. Рекомендуется перемещать монитор вдвоем.

### ОТКЛЮЧАЙТЕ МОНИТОР ОТ СЕТИ

Если монитор не используется в течение длительного времени, рекомендуется отключать его от сетевой розетки во избежание возможных неприятностей.

### ПРИ ОТКЛЮЧЕНИИ ДЕРЖИТЕ ЗА ВИЛКУ

При отключении сетевого Кабеля или сигнального кабеля тяните за вилку или разъем. Никогда не тяните за кабель, это может привести к возгоранию или поражению электротоком.

### НЕ ТРОГАЙТЕ РАЗЪЕМ МОКРЫМИ РУКАМИ

Включение или отключение вилки (разъема) мокрыми руками может привести к поражению электротоком.

### ЕСЛИ ВЫ УСТАНАВЛИВАЕТЕ МОНИТОР НА КОМПЬЮТЕР

Убедитесь, что компьютер достаточно прочен, чтобы удержать вес монитора, в противном случае, вы можете повредить компьютер.

### ОСТОРОЖНО!!НЕ ПРИЩЕМИТЕ РУКУ ИЛИ ПАЛЕЦ

- При изменении угла или высоты наклона монитора не оставляйте отпечатков пальцев на ЖК-экране.
- Повреждение рук или пальцев может возникнуть если достаточное внимание не было уделено при установке высоты монитора. (Только для моделей с регулировкой высоты.)

### ЗАМЕЧАНИЕ КАСАТЕЛЬНО ИСПОЛЬЗОВАНИЯ 24/7

Этот продукт не предназначен для использования в режиме 24/7 при любых условиях.

## ПРОЧИЕ РЕКОМЕНДАЦИИ

### ЭРГОНОМИЧЕСКИЕ

Для избежания усталости глаз, не работайте на мониторе с очень ярким фоном или в темной комнате. При работе с монитором в течение длительного времени рекомендуется делать десятиминутные перерывы после каждого часа работы. Для оптимально комфортных визуальных условий монитор должен находиться ниже уровня глаз и на расстоянии 40–60 см (16–24") от глаз.

## СПЕЦИАЛЬНЫЕ ПРИМЕЧАНИЯ ДЛЯ ЖК-МОНИТОРОВ

Описанные ниже явления обычны для ЖК-мониторов и не говорят о какой-либо неисправности.

### ПРИМЕЧАНИЕ

- Когда вы впервые включаете ЖК-монитор, то, в зависимости от типа компьютера, картинка может не уместиться в области отображения дисплея. В подобном случае придется подстроить расположение картинки, переместив ее в соответствующее положение.
- В зависимости от используемого вами шаблона рабочего стола, вы можете заметить на экране неоднородности яркости.
- Из-за физической природы фоновой подсветки, при первоначальном использовании экран может мерцать выключите питание и затем включите его снова – мерцание должно исчезнуть.

## ОБСЛУЖИВАНИЕ ПОКУПАТЕЛЯ

### ПРИМЕЧАНИЕ

- Если вы должны вернуть монитор для обслуживания, а оригинальная упаковка выброшена, просьба связаться с вашим дилером или сервисным центром iiyama для получения совета или замены упаковки.

## ОЧИСТКА

### ВНИМАНИЕ

- Если при очистке внутрь монитора попал какой-либо предмет или жидкость, например вода, немедленно отключите сетевой Кабель и свяжитесь с вашим дилером или сервисным центром iiyama.

### ПРЕДУПРЕЖДЕНИЕ

- В целях безопасности выключите монитор и выньте сетевой Кабель из розетки перед очисткой монитора.

### ПРИМЕЧАНИЕ

- Чтобы не повредить ЖК-панель, не царапайте и не протирайте экран твердым предметом.
- Никогда не применяйте ни один из нижеуказанных сильных растворителей. Они могут повредить корпус и ЖК-экран.  
Разбавитель      Бензин      Распылительные средства  
Кислотные или щелочные растворители      Абразивные средства      Воск
- Продолжительный контакт корпуса с любым изделием из резины или пластмассы может вызвать повреждения окраски корпуса.

### КОРПУС

Пятна могут удаляться тканью, слегка смоченной мягким моющим средством. Затем корпус протирается мягкой сухой тканью.

### ЖК-экран

Рекомендуется периодическая чистка мягкой сухой тканью. Не следует использовать бумажные салфетки и т.п., так как они могут повредить экран.

# ДО НАЧАЛА РАБОТЫ С МОНИТОРОМ

## ХАРАКТЕРИСТИКИ

- ◆ Поддерживает разрешение 1920 × 1080
- ◆ Высокая контрастность 1000:1 (типичная), Функция Adv. Contrast / Высокая яркость 250 кд/м<sup>2</sup> (типичная)
- ◆ Короткое время отклика 5 мс (серый к серому)
- ◆ Редукция Синего Света
- ◆ Цифровое сглаживание шрифтов
- ◆ Автонастройка
- ◆ Стереодинамики 2 × 2 Вт
- ◆ Функция Plug & Play VESA DDC2B совместимая с Windows<sup>®</sup> 7/8/8.1/10
- ◆ Регулирование потребления электроэнергии (соответствие ENERGY STAR<sup>®</sup> и VESA DPMS)
- ◆ Совместимость с крепежным стандартом VESA (100mm×100mm)
- ◆ Отверстие для установки замка безопасности

## ПРИНАДЛЕЖНОСТИ

Комплект поставки должен содержать следующие принадлежности. Убедитесь в их наличии. Если какая-либо из принадлежностей отсутствует или повреждена, обратитесь к дилеру или в региональное отделение iiyama.

- |                                |  |                       |
|--------------------------------|--|-----------------------|
| ■ Кабель питания* <sup>1</sup> | ■ Кабель HDMI  | ■ Кабель DisplayPort  |
| ■ Кабель USB                   | ■ Кабель аудио   | ■ Стойка - основание  |
| ■ Стойка* <sup>2</sup>         | ■ Винт для монтажа основания стойки (3 шт)* <sup>3</sup> |                       |
| ■ Инструкция по безопасности   |  | ■ Краткое руководство |

## ПРЕДУПРЕЖДЕНИЕ

\*<sup>1</sup> Характеристики сетевого кабеля, прилагаемого для регионов с сетевым напряжением 120 В: 10А /125 В. Если напряжение вашей электросети превышает указанные значения, то должен использоваться сетевой кабель на 10 А /250 В.

\*<sup>2</sup> Принадлежности для ProLite XU2492HSU.

\*<sup>3</sup> Принадлежности для ProLite XUB2492HSU.

## МОНТАЖ НА СТЕНЕ

### ВНИМАНИЕ

- В случае монтажа монитора на стене, надо принять во внимание толщину монтажного держателя и докрутить винт М4 вместе с шайбой таким образом, чтоб его длина ("L") внутри монитора не была больше 7 мм. Использование винта длиннее может привести к электрошоку или повреждению монитора вследствие столкновения винта с электрическими компонентами внутри корпуса монитора.
- Перед монтажом монитора на стене или потолке рекомендуется проверить, выдержат ли они вес устройства.

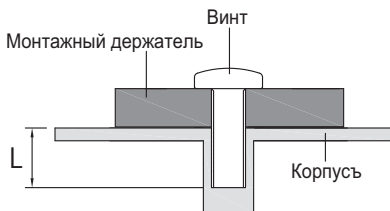



## УСТАНОВКА И СНЯТИЕ ПОДСТАВКИ : ProLite XUB2492HSU

### ПРЕДУПРЕЖДЕНИЕ

- Разместите монитор на ровной поверхности. Падение монитора может привести к его повреждению или травме.
- Не применяйте грубую силу. Это может привести к повреждению монитора.
- Перед снятием или установкой подставки отключите монитор во избежание поражения электротоком и повреждения монитора.

### <Установка>

- ① Постелите на стол мягкую ткань, чтобы не поцарапать монитор. Положите монитор на стол лицевой стороной вниз.
- ② Установите основание стойки на низ стойки.
- ③ Для крепления основания стойки к монитору используйте винт, который находится в комплекте поставки.

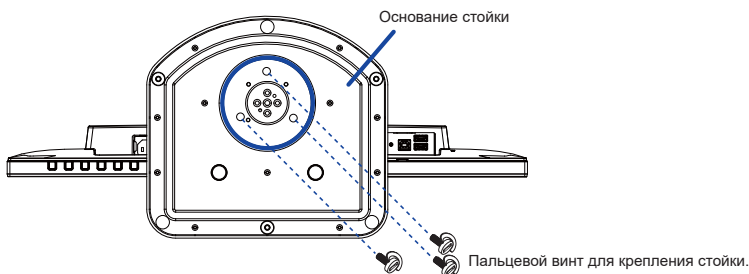

### <Снятие>

- ① Постелите на стол мягкую ткань, чтобы не поцарапать монитор. Положите монитор на стол лицевой стороной вниз.
- ② Уберите винт, чтоб отсоединить основание стойки от стойки.

### <Ограничитель>

Поставьте монитор и, нажимая на его переднюю панель, нажмите на фиксатор на тыльной стороне подставки. Продолжайте нажимать на переднюю панель, пока монитор не займет требуемое положение. При выполнении установки необходимо соблюдать осторожность, поскольку подставка подпружинена, и может внезапно раскрыться.

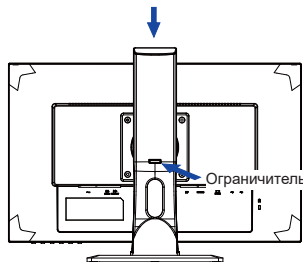

## УСТАНОВКА И СНЯТИЕ ПОДСТАВКИ : ProLite XU2492HSU

### ПРЕДУПРЕЖДЕНИЕ

- Разместите монитор на ровной поверхности. Падение монитора может привести к его повреждению или травме.
- Не применяйте грубую силу. Это может привести к повреждению монитора.
- Перед снятием или установкой подставки отключите монитор во избежание поражения электротоком и повреждения монитора.

### <Установка>

- ① Постелите на стол мягкую ткань, чтобы не поцарапать монитор. Положите монитор на стол лицевой стороной вниз.
- ② Придержите монитор и нажмите стойку.
- ③ Придержите монитор и нажмите основание стойки.

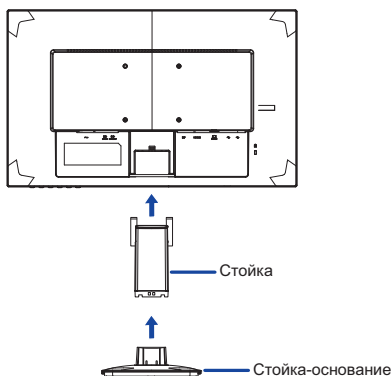

### <Снятие>

- ① Постелите на стол мягкую ткань, чтобы не поцарапать монитор. Положите монитор на стол лицевой стороной вниз.
- ② Нажмите и придержите внешние крюки и удалите основание стойки.
- ③ Нажмите крюк и снимите подставку.

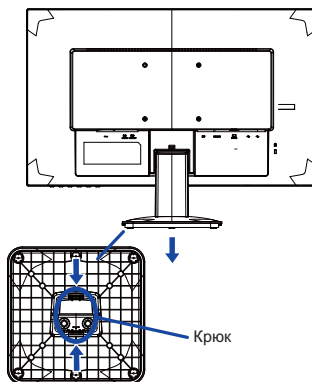
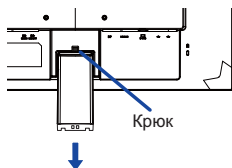

## ОРГАНЫ УПРАВЛЕНИЯ И РАЗЪЕМЫ : ProLite XUB2492HSU

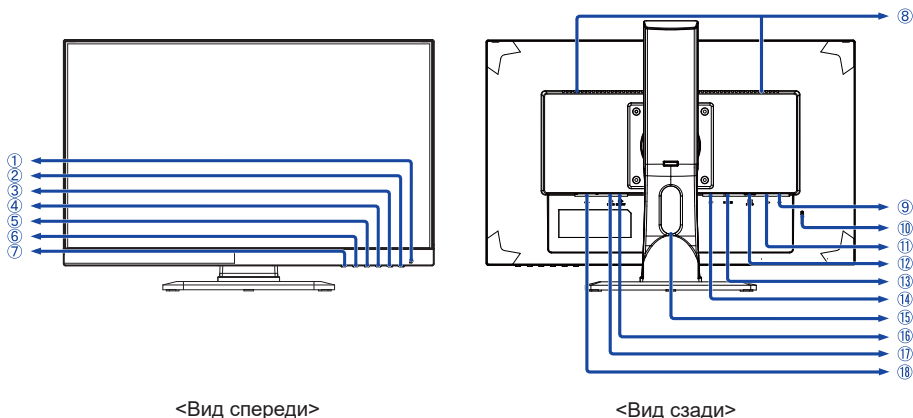

<Вид спереди>

<Вид сзади>

- ① Индикатор питания

**ПРИМЕЧАНИЕ** Голубой: нормальный режим работы  
Оранжевый: режим энергосбережения

- ② Выключатель питания (⏻)

- ③ Меню / Выбор (ENTER)

- ④ Вверх / Громкость (▶ / 🔊)

- ⑤ Вниз / Режим ECO (◀ / ⓪)

- ⑥ Выход (EXIT)

- ⑦ Вход сигнала (INPUT)

- ⑧ Динамики

- ⑨ Разъем USB-DOWN (🔌)

- ⑩ Гнездо замка безопасности

**ПРИМЕЧАНИЕ** В гнездо замка безопасности можно вставить защитный тросик, чтобы никто не мог унести монитор без вашего разрешения.

- ⑪ Разъем USB-UP (🔌)

- ⑫ 15-контактный разъем VGA(D-sub) мини (D-SUB)

- ⑬ Разъем HDMI (HDMI)

- ⑭ разъем DisplayPort (DP)

- ⑮ Отверстия для кабелей

- ⑯ Разъем звукового линейного входа (LINE OUT)

- ⑰ Разъем звукового линейного входа (LINE IN)

- ⑱ Разъем источника питания пер. тока (~ : Переменный ток) (~)

## ОРГАНЫ УПРАВЛЕНИЯ И РАЗЪЕМЫ : ProLite XU2492HSU

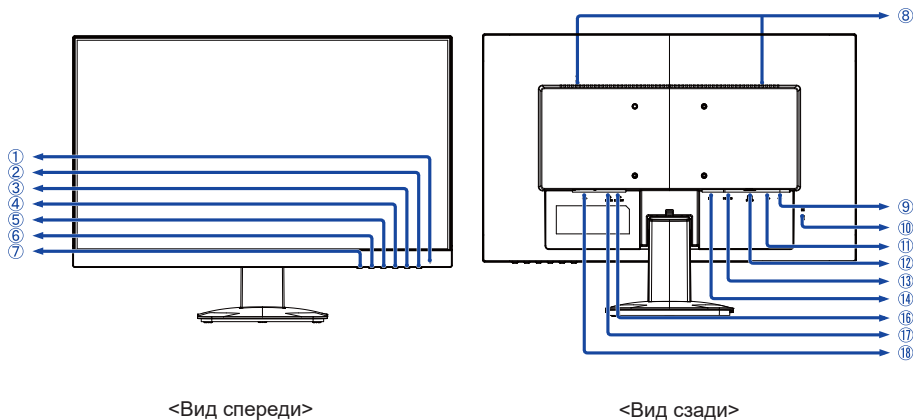

- ① Индикатор питания

**ПРИМЕЧАНИЕ**

Голубой: нормальный режим работы  
Оранжевый: режим энергосбережения

- ② Выключатель питания (⏻)  
③ Меню / Выбор (ENTER)  
④ Вверх / Громкость (▶ / 🔊)  
⑤ Вниз / Режим ECO (◀ / 🍃)  
⑥ Выход (EXIT)  
⑦ Вход сигнала (INPUT)  
⑧ Динамики  
⑨ Разъем USB-DOWN (🔌)

- ⑩ Гнездо замка безопасности

**ПРИМЕЧАНИЕ**

В гнездо замка безопасности можно вставить защитный тросик, чтобы никто не мог унести монитор без вашего разрешения.

- ⑪ Разъем USB-UP (🔌)  
⑫ 15-контактный разъем VGA(D-sub) мини (D-SUB)  
⑬ Разъем HDMI (HDMI)  
⑭ разъем DisplayPort (DP)  
⑯ Разъем звукового линейного входа (LINE OUT)  
⑰ Разъем звукового линейного входа (LINE IN)  
⑱ Разъем источника питания пер. тока ( ~ : Переменный ток ) ( ~ )

## ПОДКЛЮЧЕНИЕ МОНИТОРА : ProLite XUB2492HSU

- 1 Убедитесь в том, что выключены и компьютер, и монитор.
- 2 Подключите компьютер к монитору с помощью сигнального кабеля.
- 3 С помощью аудиокабеля соедините звуковой линейный вход монитора с выходом звуковой аппаратуры, если хотите воспроизводить звук через динамики монитора.
- 4 Подключите шнур питания сначала к монитору, а затем к источнику питания.
- 5 Включите монитор и компьютер.

### ПРИМЕЧАНИЕ

- Типы сигнальных кабелей, используемых для подключения компьютера к монитору, могут быть разными в зависимости от компьютера. Неправильное подключение может вызвать серьезное повреждение как монитора, так и компьютера. Прилагаемый к монитору кабель имеет стандартный разъем. Если потребуется кабель особого типа, то обратитесь к продавцу или в региональное представительство iiyama.
- Для подключения к компьютерам Macintosh обратитесь к продавцу или в региональное представительство iiyama, чтобы приобрести соответствующий переходник.
- Обязательно затяните винты на каждом конце сигнального кабеля.

[Пример подключения]

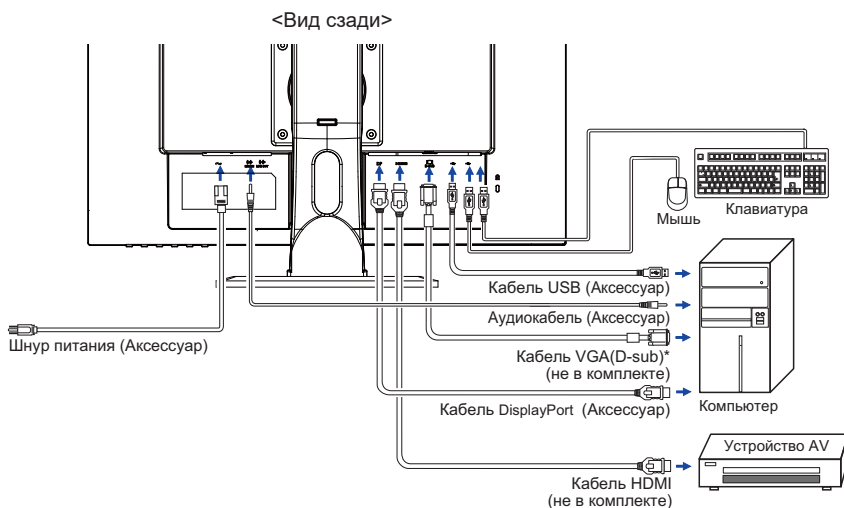

\* Кабель VGA (D-Sub) не входит в комплект поставки монитора. Если вы используете низкокачественный VGA (D-Sub) кабель, то это может привести к возникновению электромагнитных помех. Пожалуйста, обратитесь в центр поддержки iiyama в вашей стране, если вы хотите подключить монитор через VGA вход.

### [ Держатель кабелей ]

- 1 Собери кабели позади стойки.
- 2 Протяни кабели через отверстие.

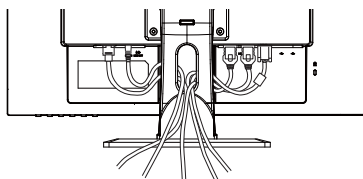

## ПОДКЛЮЧЕНИЕ МОНИТОРА : ProLite XU2492HSU

- 1 Убедитесь в том, что выключены и компьютер, и монитор.
- 2 Подключите компьютер к монитору с помощью сигнального кабеля.
- 3 С помощью аудиокабеля соедините звуковой линейный вход монитора с выходом звуковой аппаратуры, если хотите воспроизводить звук через динамики монитора.
- 4 Подключите шнур питания сначала к монитору, а затем к источнику питания.
- 5 Включите монитор и компьютер.

### ПРИМЕЧАНИЕ

- Типы сигнальных кабелей, используемых для подключения компьютера к монитору, могут быть разными в зависимости от компьютера. Неправильное подключение может вызвать серьезное повреждение как монитора, так и компьютера. Прилагаемый к монитору кабель имеет стандартный разъем. Если потребуется кабель особого типа, то обратитесь к продавцу или в региональное представительство iiyama.
- Для подключения к компьютерам Macintosh обратитесь к продавцу или в региональное представительство iiyama, чтобы приобрести соответствующий переходник.
- Обязательно затяните винты на каждом конце сигнального кабеля.

[Пример подключения]

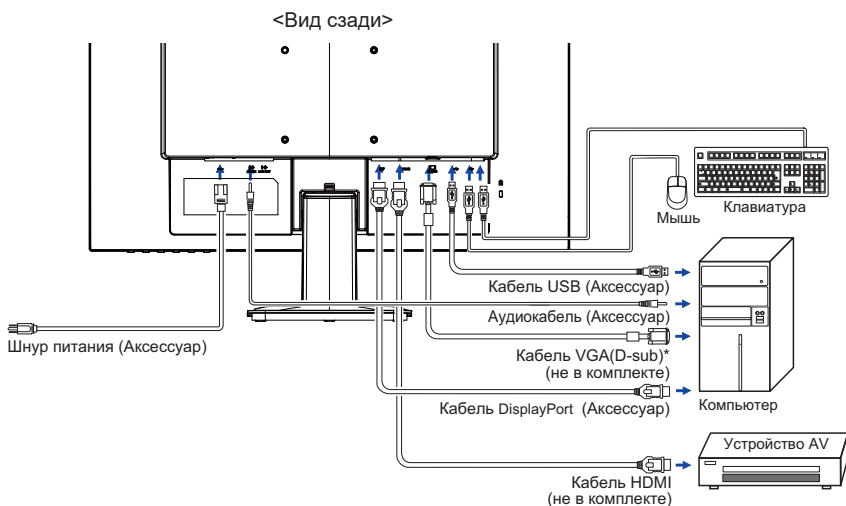

\* Кабель VGA (D-Sub) не входит в комплект поставки монитора. Если вы используете низкокачественный VGA (D-Sub) кабель, то это может привести к возникновению электромагнитных помех. Пожалуйста, обратитесь в центр поддержки iiyama в вашей стране, если вы хотите подключить монитор через VGA вход.

## УСТАНОВКА КОМПЬЮТЕРА

### ■ Синхронизация сигнала

На стр. 31 раздела ПОДДЕРЖИВАЕМЫЕ РЕЖИМЫ СИНХРОНИЗАЦИИ вы найдете список значений синхронизации сигнала.

## НАСТРОЙКА УГЛА ОБЗОРА : ProLite XU2492HSU

- Для оптимального восприятия изображения рекомендуется посмотреть на весь экран монитора.
- Придерживайте стойку таким образом, чтобы монитор не упал при изменении угла наклона.
- Вы можете изменить угол наклона монитора до 22 градусов назад и 5 вперед.
- Для обеспечения максимально удобного положения тела при работе с монитором как устройством отображения информации для рабочей станции рекомендуется, чтобы угол наклона не превышал 10 градусов. Скорректируйте угол наклона монитора в соответствии с вашими собственными предпочтениями.

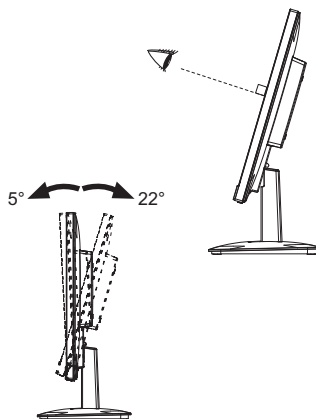

### ПРИМЕЧАНИЕ

- Не прикасайтесь к ЖК-экрану при изменении угла наклона. Это может вызвать его повреждение.
- При изменении угла наклона не оставляйте отпечатков пальцев на ЖК-экране.

## НАСТРОЙКА УГЛОВ ОБЗОРА И ВЫСОТЫ МОНИТОРА : ProLite XUB2492HSU

- Для оптимального восприятия изображения рекомендуется смотреть на весь экран монитора.
- Придерживайте стойку таким образом, чтобы монитор не упал при изменении угла наклона.
- У вас есть возможность регулировать высоту монитора до 130 мм, угол наклонения до 45 градусов по горизонтали и до 22 градусов назад и 5 вперед.

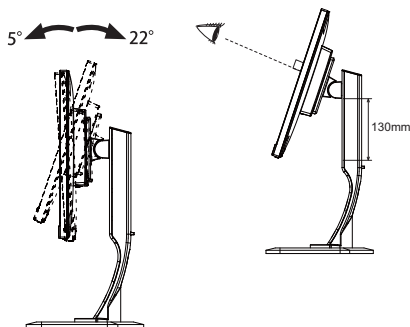

### ПРИМЕЧАНИЕ

- Не прикасайтесь к ЖК-экрану при изменении угла или высоты наклона монитора. Это может вызвать его повреждение.
- При изменении угла или высоты наклона монитора не оставляйте отпечатков пальцев на ЖК-экране.
- Повреждение рук или пальцев может возникнуть если достаточное внимание не было уделено при установке высоты монитора.

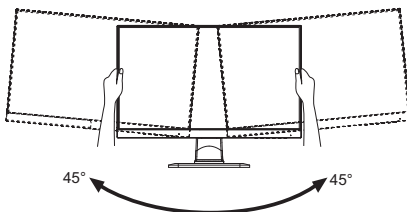

## ВРАЩЕНИЕ МОНИТОРА : ProLite XUB2492HSU

- ① Установите максимальную высоту монитора.
- ② Поверните монитор на 90 градусов.  
Портрет: поверните по часовой стрелке.  
Пейзаж – поверните против часовой стрелки.

### ПРИМЕЧАНИЕ

- Попытки повернуть монитор без максимального повышения монитора могут привести к порче подставки.
  - Видеокарта для портретного дисплея нужна для вращения картинки на дисплее.
- ③ Установите монитор соответственно вышим требованиям.

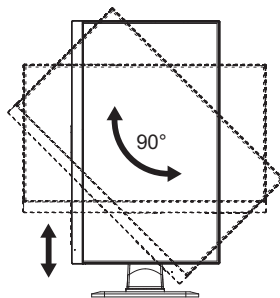



## РАБОТА С МОНИТОРОМ

Значения параметров для получения наилучшего изображения ЖК-монитора компании iiyama были установлены на заводе; они указаны на стр. 31 в разделе ПОДДЕРЖИВАЕМЫЕ РЕЖИМЫ СИНХРОНИЗАЦИИ. Вы также можете откорректировать изображение, следуя указанным ниже процедурам. Для получения подробной информации относительно настроек см. раздел НАСТРОЙКИ ЭКРАНА на стр. 22.

- 1 Нажмите кнопку ENTER, чтобы на дисплее появилось Экранное меню (ЭМ). Здесь есть несколько дополнительных страниц, которые перелистываются с помощью кнопок ◀ / ▶.
- 2 Выберите страницу меню, которая содержит интересующую вас пиктограмму настройки. Нажмите кнопку ENTER. Затем с помощью кнопок ◀ / ▶ выделите требуемую пиктограмму настройки.
- 3 Заново нажмите кнопку ENTER. Используйте кнопки ◀ / ▶ для выполнения соответствующих настроек и установок.
- 4 Нажмите кнопку EXIT для выхода с меню и все введенные вами настройки будут автоматически записаны.

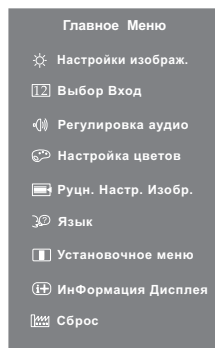

Например, для подстройки вертикального положения экрана выберите в меню Руцн. Настр. изображ. и нажмите кнопку ENTER. Затем выберите Полож. по верт. с помощью кнопок ◀ / ▶. Страница настройки появляется после того, как вы нажмете на кнопку ENTER.

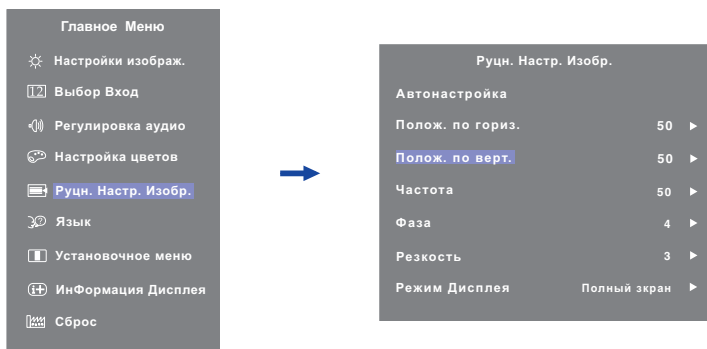

Для изменения установок вертикального положения используйте кнопки ◀ / ▶. При настройке должно изменяться вертикальное положение всего экрана.

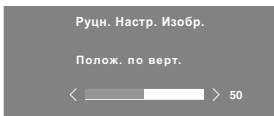







Нажатие кнопки EXIT в конце работы запишет все введенные вами изменения.

### ПРИМЕЧАНИЕ

- После окончания работы с настройками Экранного меню оно само закроется через некоторое время (длительность определяется функцией Таймер выключения ЭМ). Для немедленного выхода из ЭМ используйте кнопку EXIT.
- При исчезновении Экранного меню любые изменения автоматически сохраняются в памяти. Во время работы с меню следует избегать отключения питания.
- Параметры гориз. / верт. Позиция, Часы и Фаза сохраняются для каждого отдельного значения частоты синхронизации. За этими исключениями, все остальные настройки имеют только одно значение, которое относится ко всем частотам синхронизации.

## СОДЕРЖАНИЕ МЕНЮ НАСТРОЕК

 <b>Настройки изображ. *3</b> <b>Picture Adjust</b>		
Пункт настройки	Проблема/Опция	Используемые кнопки
Контрастность *2 Contrast	Слишком темное	 
	Слишком яркое	 
Яркость *1,2,4 Brightness	Слишком бледное	 
	Слишком интенсивное	 
Overdrive Overdrive	Выкл. / +1 / +2	 
	Это повысит уровень градации серого ЖК-панели. Высший уровень приведет к включению быстрейшего времени отклика.	
ACR Adv. Contrast	Выкл	Обычная контрастность
	Вкл	Увеличенная контрастность
Режим ЕКО ECO Mode	Выкл	Обычно
	Режим 1	Фон или подсветка минимализован.
	Режим 2	Фон или подсветка на уровне ниже режима 1.
	Режим 3	Фон или подсветка на уровне ниже режима 2.
Редукция Синего Света Blue Light Reducer	Выкл	Обычно
	Режим 1	Синий свет уменьшается.
	Режим 2	Синий свет слабее чем в режим 1.
	Режим 3	Синий свет слабее чем в режим 2.

\*1 Регулировка яркости при работе монитора в темной комнате, если экран кажется слишком ярким.

\*2 Если включен режим ACR, регулировка Контрастность и Яркость невозможна.

\*3 Если включен режим i-Style Color, регулировка Настройки изображ невозможна.

\*4 Если включен режим Режим ЕКО, регулировка Яркость невозможна.

### Direct

Вы можете пропустить страницы Меню и сразу отобразить шкалу настройки, используя следующие операции с кнопками.

- Режим ЕКО : Нажмите кнопку  когда меню не отображается на экране.
- Редукция Синего Света : Нажмите и придержите кнопку EXIT 2-3 секунды когда меню не высветляется.

## 12 Выбор Вход Input Select

Пункт настройки	Проблема/Опция	Используемые кнопки
Выбор Вход Input Select	VGA	Выбор входа Аналоговый
	HDMI	Выбор входа Цифровой (HDMI)
	DisplayPort	Выбор входа Цифровой (DisplayPort)
	Auto	Автоматический поиск и выбор источника сигнала.





**Direct**

**ПРИМЕЧАНИЕ** Вход сигнала зафиксирован, не выбирается автоматически если VGA, HDMI или DisplayPort были выбраны.

### Direct

Вы можете пропустить страницы Меню и сразу отобразить шкалу настройки, используя следующие операции с кнопками.

- Выбор Вход : Нажмите кнопку INPUT когда меню не отображается на экране.

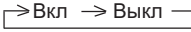
 <b>Регулировка аудио Audio Adjust</b>		
Пункт настройки	Проблема/Опция	Используемые кнопки
Громкость Volume	Слишком тихо Слишком громко	   
Без Звuka Mute	Выкл	Восстановление звука с прежним уровнем громкости.
	Вкл	Временное отключение звука.
<p><b>ПРИМЕЧАНИЕ</b> Включение и выключение функции Mute происходит последовательно по нажатию кнопки  . </p>		
Цифровой аудио * Digital Audio	Line-In	Выберите вход Line-In.
	HDMI	Выберите вход HDMI.
	DisplayPort	Выберите вход DisplayPort.

\* Пригодно только для входа HDMI/DisplayPort.



### Direct

Вы можете пропустить страницы Меню и сразу отобразить шкалу настройки, используя следующие операции с кнопками.

- Громкость: Нажимайте кнопку  когда меню не отображается.































## Настройка цветов Color Adjust

Пункт настройки	Проблема/Опция	Используемые кнопки
Холодный <b>Cool</b> * <sup>1</sup>	Голобоватый белый	
Нормальный <b>Normal</b> * <sup>1</sup>	Желтовато белый	
Теплый <b>Warm</b> * <sup>1</sup>	Красноватый белый	
Установки пользователя * <sup>1</sup> <b>User Color</b>	Красный	Слишком слабый  
	Зеленый	
	Синий	
i-Style Color * <sup>2</sup> <b>i-Style Color</b>	Выкл	Вернуться к состоянию цветов которое было настроено раньше.
	Стандарт	Для обычного окружения windows или настроек по умолчанию.
	Игра	Для игрового окружения.
	Кино	Для просмотра фильмов и видео записей.
	Пейзаж	Для просмотра изображений пейзажей.
Текст	Для редактирования и чтения текста в условиях обработки текста.	

\*<sup>1</sup> Если включен режим i-Style Color или Редукция Синего Света, регулировка Холодный, Нормальный, Теплый и Цвета пользователя невозможна.

\*<sup>2</sup> Если включен режим Редукция Синего Света, регулировка i-Style Color невозможна.

 <b>Руцн. Настр. Изобр.</b> <b>Image Adjust</b>		
Пункт настройки	Проблема/Опция	Используемые кнопки
Автонастройка *1,2 Auto Adjust <span style="float: right; border: 1px solid black; padding: 2px 5px; font-weight: bold;">Direct</span>	Настройте Полож. по гориз./верт., Частота и Фаза автоматически	
Полож. по гориз. *2 H. Position	 Сильно влево  Сильно вправо	   
Полож. по верт. *2 V. Position	 Слишком низко  Слишком высоко	   
Частота *2 Clock	 Слишком узко  Слишком широко	   
Фаза *2 Phase	Устранение мерцания текста или линий.	   
Резкость Sharpness	1 2 3 4 5 Качество изображения можно изменять в интервале от 1 до 5 (от резкого до размытого). Нажимайте кнопку  , чтобы изменять резкость изображения в порядке возрастания номерв. Нажимайте кнопку  , чтобы изменять резкость изображения в порядке уменьшения номеров.	   
Режим Дисплея *3 Video Mode Adjust	Полный экран	Расширение образа
	Соотн. Сторон	Расширение формата образа

\*1 Для лучшего результата используйте Автонастройки в сочетании с Образцом настроек. Смотрите сайт 22 для НАСТРОЕК ДИСПЛЕЯ.

\*2 Только для аналогового входа.

\*3 Только для HDMI/DisplayPort входа.

## Direct

Вы можете пропустить страницы Меню и сразу отобразить шкалу настройки, используя следующие операции с кнопками.

- Автонастройка: Нажмите и придержите кнопку INPUT 2-3 секунды когда меню не высветляется.



## Язык Language

Пункт настройки	Проблема/Опция		Используемые кнопки	
Язык Language	English	Английский	Nederlands	Голландский
	Français	Французский	Česky	Чешский
	Deutsch	Немецкий	Русский	Русский
	Italiano	Итальянский	日本語	Японский
	Polski	Заполняемость	简体中文	Китайский упр.
	Español	Испанский		



## Установочное меню Setup

Пункт настройки	Проблема/Опция		Используемые кнопки	
Положение экранного меню. OSD Position	Полож. по гориз.	ЭМ сильно налево ЭМ сильно направо		 
	Полож. по верт.	ЭМ слишком высоко ЭМ слишком низко		 
Вр. отобр. меню OSD Time Out	Можно установить время отображения ЭМ от 5 до 30 сек.			 
Запуск логотипа Opening Logo	Выкл	Логотип iiyama не отображается когда монитор включен.		
	Вкл	Логотип iiyama отображается когда монитор включен.		
Функция Автоотключения Auto Power - Off	Выкл	Автоотключение выключен.		
	Вкл	Включить Автоотключение.		

### ПРИМЕЧАНИЕ

Функция Автоматического отключения питания включена по умолчанию. Монитор выключится автоматически после 3 часов отсутствия нажатия на кнопки. Если вам необходимо использовать монитор в течение 3 часов непрерывно, пожалуйста, отключите функцию автоматического выключения.



## Информация Дисплея Display Information

Информацию о актуально выбранном входе найдете в информации о графическом адаптере вашего компьютера.

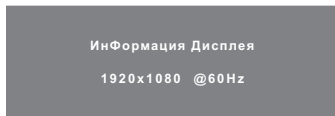

**ПРИМЕЧАНИЕ** Прочитайте в руководстве графического адаптера об изменении разрешения и обновления.



## Сброс Reset

Пункт настройки	Проблема/Опция	Используемые кнопки
Сбросить все Reset All	Нет	Вернуться в МЕНЮ
	Да	Восстановление заводских настроек

## ● Блокировка

### <Экранное меню (OSD)>

1. Чтобы вызвать экранное меню, нажмите и удерживайте в течение около 10 секунд кнопки ENTER. Если Вы попытаетесь вызвать экранное меню нажатием на любую из клавиш, на экране появится сообщение «OSD Locked» («Экранное меню заблокировано»).
2. Чтобы отключить блокировку экранного меню, нажмите и удерживайте в течение около 10 секунд клавиши ENTER.

### <Выключатель питания>

1. Чтобы заблокировать кнопку выключения питания, нажмите и удерживайте в течение около 10 секунд кнопки ◀. При действующей блокировке монитор не может быть выключен нажатием на кнопку питания. При нажатии на кнопку выключения на экране появится сообщение "Power Button Locked" («Кнопка выключения заблокирована»).
2. Чтобы отключить блокировку экранного меню, нажмите и удерживайте в течение около 10 секунд клавиши ◀.



## НАСТРОЙКИ ЭКРАНА

Настройте изображение в соответствии с процедурами, описанными ниже, если используется аналоговый входной сигнал.

- Настройки экрана, описанные в руководстве, предназначены для установки изображения и уменьшения мерцания или размытости при работе с компьютером.
- Монитор предназначен для работы с разрешением 1920 x 1080, причем при работе с меньшим разрешением может наблюдаться ухудшение характеристик изображения вследствие того, что при этом картинка автоматически растягивается на весь экран. Работа с монитором рекомендуется при разрешении 1920 x 1080.
- Отображаемый текст или линии могут быть искажены или иметь неоднородности по толщине, появляющиеся при увеличении экранного изображения.
- Настройку положения изображения или частоты рекомендуется проводить с помощью стандартных средств управления монитором, а не путем использования компьютерных программ или утилит.
- Настройку рекомендуется производить после прогрева дисплея, по меньшей мере, в течение 30 минут.
- После выполнения автонастройки (Auto Adjust), в зависимости от разрешения и синхронизации сигнала, может потребоваться проведение дополнительной корректировки.
- Автонастройка может работать некорректно при отображении картинки, отличающейся от Test.bmp (шаблон настройки экрана). В этом случае требуется ручная настройка.

Существует два способа настройки экранного изображения. Первым способом является автоматическая регулировка положения изображения, Синхр. Пикселей и фаза. Другой способ заключается в ручном проведении настроек.

Когда монитор подключается к новому компьютеру произведите автонастройку, иначе произойдет изменение разрешения. Если после выполнения автонастройки изображение на экране мерцает или размыто, или картинка не умещается на дисплее, то потребуются проведение ручной настройки. Обе настройки должны быть проведены с использованием шаблонов настройки (Test.bmp), которые можно найти на сайте (<http://www.iiyama.com>).

В этом руководстве описана настройка монитора для работы с операционными системами Windows® OS.

- ① Выберите оптимальное разрешение для изображения.
- ② Установите Test.bmp (шаблон настройки экрана) в качестве обоев рабочего стола.

### ПРИМЕЧАНИЕ

- Если вы не знаете, как сменить обои рабочего стола, обратитесь к соответствующей документации по операционной системе.
- Test.bmp создан с разрешением 1280 x 1024. Установите положение изображения на дисплее в центре рабочего стола, с помощью диалогового меню установки обоев.

[Шаблон Настройки]

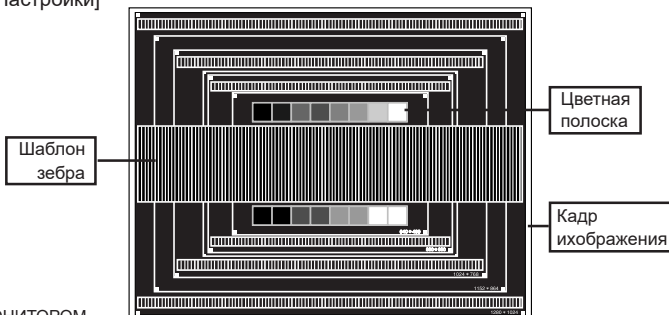

- ③ Нажмите и придержите кнопку INPUT 2-3 секунды когда меню не высветляется. (Автонастройка).
- ④ Если картинка мерцает, размыта или не умещается на экране, скорректируйте изображение вручную, применяя описанную ниже процедуру.
- ⑤ Подстройте положение по вертикали (Верт. Позиция) таким образом, чтобы верх и низ картинки умещались на экране.

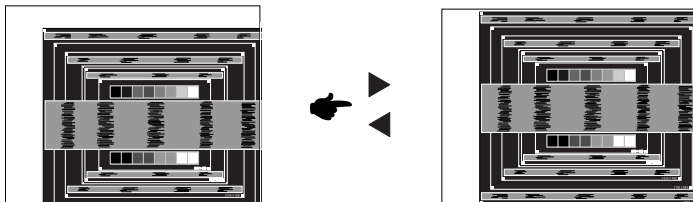

- ⑥ 1) Подстройте положение по горизонтали (Горизонт. Позиция) таким образом, чтобы левая сторона картинки сместилась к левому краю экрана.

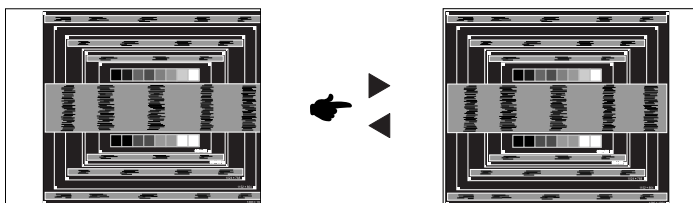

- 2) Растяните правый край картинки до правого края экрана с помощью настройки размера по горизонтали (Синхр. Пикселей).

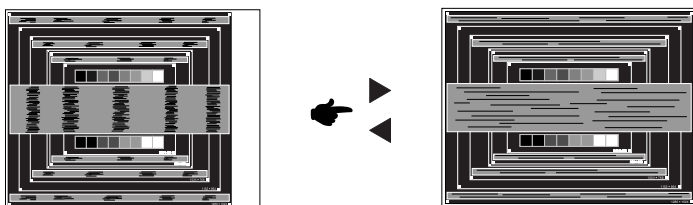

#### ПРИМЕЧАНИЕ

- Когда левая сторона рамки картинки уходит за левый край дисплея при настройке размера по горизонтали (Синхр. Пикселей), повторите шаги 1) и 2).
- Другим способом проведения корректировки синхронизации является корректировка вертикальных волнистых линий на шаблоне "зебра".
- Картинка может мерцать при проведении настройки размера по горизонтали (Синхр. Пикселей), горизонтального положения (Горизонт. Позиция) и вертикального положения (Верт. Позиция).
- Если после проведения настройки размера по горизонтали (Синхр. Пикселей) кадр изображения больше или меньше, чем область отображения дисплея, повторите шаги, начиная с ③.

- ⑦ Для корректировки горизонтальной волнистости, мерцания или размытости на шаблоне “зебра”, используйте точную настройку (Фаза).

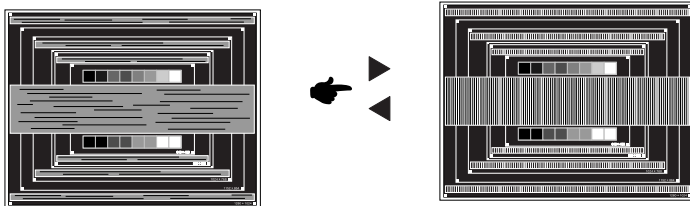

#### ПРИМЕЧАНИЕ

- Если на части экрана остается сильное мерцание или видны искажения, повторите настройки шага ⑥ и ⑦ для корректировки размера по горизонтали (Синхр. Пикселей). Если искажения или мерцание все еще остаются, то установите частоту регенерации 60 Гц и повторите корректировку с шага ③.
  - Скорректируйте горизонтальное положение (Горизонт. Позиция) после проведения точной настройки, если горизонтальное положение уходит за пределы области регулировки.
- ⑧ По окончании настройки размера и точной настройки скорректируйте яркость (Яркость) и цветовую настройку (Цвет) для получения приемлемой картинки. Теперь можно сменить обои рабочего стола на те, что у вас были установлены ранее.

## ФУНКЦИЯ УПРАВЛЕНИЯ ЭНЕРГОПОТРЕБЛЕНИЕМ

Регулирование потребления электроэнергии данного изделия соответствует всем требованиям энергосбережения ENERGY STAR® и VESA DPMS. Когда ваш компьютер не используется, монитор автоматически снижает расход энергии, необходимой для его функционирования.

Чтобы использовать эту возможность, монитор должен быть подключен к компьютеру, совместимому с VESA DPMS. Режим регулирования потребления электроэнергии описан ниже. Необходимые настройки, включая установки таймера, должны производиться на компьютере. Информацию по конфигурированию этих настроек можно почерпнуть из руководства к вашей операционной системе.

### ■ Режим управления потреблением электроэнергии

При исчезновении поступающих от компьютера сигналов вертикальной и горизонтальной разверток, монитор входит в режим энергосбережения, при котором потребление электроэнергии уменьшается до уровня менее 0.5 Вт. Экран темнеет, индикатор подачи питания начинает светиться оранжевым цветом. Возврат из режима энергосбережения происходит через несколько секунд после нажатия любой клавиши на клавиатуре или движения мышью.

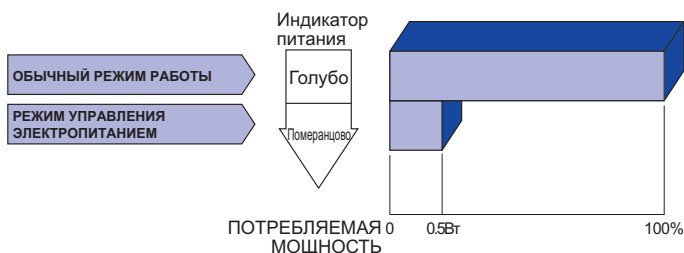

### ПРИМЕЧАНИЕ

- Даже находясь в режиме энергосбережения, монитор потребляет энергию. Во избежание бесполезного расходования энергии отключайте монитор, нажимая на клавишу питания каждый раз, когда монитор подолгу не используется, например, ночью и по выходным.
- Вполне возможно, что видеосигнал все таки поступает от компьютера, хотя сигналы вертикальной и горизонтальной разверток отсутствуют. В подобном случае ФУНКЦИЯ УПРАВЛЕНИЯ ЭНЕРГОПОТРЕБЛЕНИЕМ может работать некорректно.

## УСТРАНЕНИЕ НЕИСПРАВНОСТЕЙ

Если монитор работает неправильно, просьба соблюдать следующую последовательность операций для возможного решения задачи.

1. Выполните регулировки, описанные в разделе РАБОТА С МОНИТОРОМ, в зависимости от вашей проблемы. Если изображение не появилось, см. п. 2.
2. Обратитесь к нижеприведенной таблице, если вы не можете найти подходящий пункт настройки в разделе РАБОТА С МОНИТОРОМ или если проблему не удастся устранить.
3. Если вы столкнулись с проблемой, которая не описана ниже, или не можете устранить ее причину, выключите монитор и обратитесь за помощью к вашему дилеру или в сервисный центр iiyama.

### Проблема

### Проверьте

- |  |   |
|--|---|
| <p>① Изображение не появляется<br/>(Индикатор питания не загорелся.)<br/><br/>(Индикатор питания синий.)<br/><br/>(Индикатор питания оранжевый.)</p> | <p><input type="checkbox"/> Силовой кабель плотно вставлен в соответствующее гнездо.<br/> <input type="checkbox"/> Питание включено.<br/> <input type="checkbox"/> К розетке подводится напряжение. Проверьте каким-либо другим прибором (например, настольной лампой).<br/><br/> <input type="checkbox"/> Если активна программа хранитель экрана, нажмите на любую клавишу или подвигайте мышью.<br/> <input type="checkbox"/> Увеличьте контрастность и /или яркость.<br/> <input type="checkbox"/> Компьютер включен.<br/> <input type="checkbox"/> Сигнальный кабель подключен правильно.<br/> <input type="checkbox"/> Синхронизация сигнала компьютера соответствует техническим характеристикам монитора.</p> |
| <p>② Изображение не синхронизировано.</p>  | <p><input type="checkbox"/> Если монитор находится в режиме энергосбережения, нажмите клавишу на клавиатуре или подвигайте мышью.<br/> <input type="checkbox"/> Компьютер включен.<br/> <input type="checkbox"/> Сигнальный кабель подключен правильно.<br/> <input type="checkbox"/> Синхронизация сигнала компьютера соответствует техническим характеристикам монитора.</p>  |
| <p>③ Изображение не в центре экрана</p>  | <p><input type="checkbox"/> Сигнальный кабель подключен правильно.<br/> <input type="checkbox"/> Синхронизация сигнала компьютера соответствует техническим характеристикам монитора.<br/> <input type="checkbox"/> Уровень выходного видеосигнала компьютера соответствует техническим характеристикам монитора.</p>   |
| <p>④ Изображение слишком яркое или слишком темное.</p>   | <p><input type="checkbox"/> Синхронизация сигнала компьютера соответствует техническим характеристикам монитора.<br/> <input type="checkbox"/> Уровень выходного видеосигнала компьютера соответствует техническим характеристикам монитора.</p>  |

## Проблема

## Проверьте

- |  |  |
|--|--|
| ⑤ Изображение дрожит.                    | <input type="checkbox"/> Напряжение питания соответствует тех. характеристикам монитора.<br><input type="checkbox"/> Синхронизация компьютера соответствует техническим характеристикам монитора.  |
| ⑥ Нет звука.                             | <input type="checkbox"/> Аудиооборудование включено (компьютер и т.д.).<br><input type="checkbox"/> Правильно подключен аудиокабель.<br><input type="checkbox"/> Включен регулятор громкости .<br><input type="checkbox"/> Режим Mute (отключение звука) выключен.<br><input type="checkbox"/> Выходной уровень аудиосигнала, выдаваемый аудиооборудованием, находится в пределах спецификаций монитора. |
| ⑦ Звук слишком громкий или слишком тихий | <input type="checkbox"/> Выходной уровень аудиосигнала, выдаваемый аудиооборудованием, находится в пределах спецификаций монитора.   |
| ⑧ Прослушиваются странные шумы.          | <input type="checkbox"/> Аудиокабель подключен правильно.  |

## ИНФОРМАЦИЯ ОБ УТИЛИЗАЦИИ

Для наилучшей защиты окружающей среды не выбрасывайте ваш монитор.

Посетите наш вебсайт [www.iiyama.com/recycle](http://www.iiyama.com/recycle) для получения указаний об утилизации монитора.

# ПРИЛОЖЕНИЕ

Допускаются изменения дизайна и характеристик.

## СПЕЦИФИКАЦИИ : ProLite XUB2492HSU

Категория размера	24"	
ЖК-панели	Панель технология	Технология IPS панели
	Размер	Диагональ: 23,8" (60,5 см)
	Размер пикселя	0,275 мм (Ш) × 0,275 мм (В)
	Яркость	250cd/m <sup>2</sup> (типичная)
	Контрастность	1000 : 1 (типичная), Функция Adv. Contrast доступна
	Угол обзора	Вправо/Влево : 89°, Вверх/Вниз : 89° (в каждую сторону типичная)
	Время отклика	5 мс (серый к серому)
Кол-во отображаемых цветов	16,777,216	
Частоты синхронизации	Гориз: 30,0-80,0 кГц, Верт: 55-75 Гц	
Нативное разрешение	1920 × 1080, 2,1 Мегапикселей	
Максимальное разрешение	VGA: 1920 × 1080 60Hz HDMI: 1920 × 1080 60Hz DisplayPort: 1920 × 1080 60Hz	
Входной разъем	VGA(D-sub) mini 15 pin, HDMI, DisplayPort	
Plug & Play	VESA DDC2B™	
Синхросигналы	Выдел. синхросигнал: TTL, Positive or Negative	
Видеосигналы	Аналоговый: 0,7Vp-p (стандартный), 75Ω, Positive Цифровой: HDMI, DisplayPort	
Стандарт USB	USB2,0	
Количество портов USB Форма порта	1 Upstream: Серия B 2 Downstream: Серия A	
Входной аудиоразъем	ø 3,5 мм mini jack (стерео)	
Аудиосигнал	1,0Vrms maximum	
Вход для наушников	ø 3,5 мм mini jack (стерео)	
Динамики	2 Вт × 2 (стереодинамики)	
Максим. размеры экрана	527,0 мм W × 296,5 мм H / 20,7" W × 11,7" H	
Электропитание	100-240 В, 50/60 Гц, 1,5А	
Потребление энергии*1	16 Вт станд., Режим энергосбережения: 0,5 Вт макс	
Габариты, масса	539,5 × 376,0 - 506,0 × 230,0 мм / 21,2 × 14,8 - 19,9 × 9,1" (W×H*2×D) 5,4кг / 11,9lbs	
Угол наклона	Вверх: 22 градусов, Вниз: 5 градусов, Вправо/Влево по 45 градусов	
Условия окружающей среды	При работе: Темп.: от 5 до 35°C Влажность: от 10 до 80% (без конденсата) При хранении: Темп.: от -20 до 60°C Влажность: от 5 до 85% (без конденсата)	
Сертификация	CE, TÜV-GS, VCCI-B, PSE, CU, ENERGY STAR®	

### ПРИМЕЧАНИЕ

\*1 периферийный устройства USB / устройства Audio не подключены.

\*2 Высота монитора без подставки.

## СПЕЦИФИКАЦИИ : ProLite XU2492HSU

Категория размера	24"	
ЖК-панели	Панель технология	Технология IPS панели
	Размер	Диагональ: 23,8" (60,5 см)
	Размер пикселя	0,275 мм (Ш) × 0,275 мм (В)
	Яркость	250cd/m <sup>2</sup> (типичная)
	Контрастность	1000 : 1 (типичная), Функция Adv. Contrast доступна
	Угол обзора	Вправо/Влево : 89°, Вверх/Вниз: 89° (в каждую сторону типичная)
	Время отклика	5 мс (серый к серому)
Кол-во отображаемых цветов	16,777,216	
Частоты синхронизации	Гориз: 30,0-80,0 кГц, Верт: 55-75 Гц	
Нативное разрешение	1920 × 1080, 2,1 Мегапикселей	
Максимальное разрешение	VGA: 1920 × 1080 60Hz HDMI: 1920 × 1080 60Hz DisplayPort: 1920 × 1080 60Hz	
Входной разъем	VGA(D-sub) mini 15 pin, HDMI, DisplayPort	
Plug & Play	VESA DDC2B™	
Синхросигналы	Выдел. синхросигнал: TTL, Positive or Negative	
Видеосигналы	Аналоговый: 0,7Vp-p (стандартный), 75Ω, Positive Цифровой: HDMI, DisplayPort	
Стандарт USB	USB2,0	
Количество портов USB Форма порта	1 Upstream: Серия B 2 Downstream: Серия A	
Входной аудиоразъем	ø 3,5 мм mini jack (стерео)	
Аудиосигнал	1,0Vrms maximum	
Вход для наушников	ø 3,5 мм mini jack (стерео)	
Динамики	2 Вт × 2 (стереодинамики)	
Максим. размеры экрана	527,0 мм W × 296,5 мм H / 20,7" W × 11,7" H	
Электропитание	100-240 В, 50/60 Гц , 1,5А	
Потребление энергии*	16 Вт станд., Режим энергосбережения: 0,5 Вт макс	
Габариты, масса	539,5 × 407,5 × 184,5 мм / 21,2 × 16,0 × 7,3" (W×H×D) 3,6кг / 7,92lbs	
Угол наклона	Вверх: 22 градусов, Вниз: 5 градусов	
Условия окружающей среды	При работе: Темп.: от 5 до 35°C Влажность: от 10 до 80% (без конденсата) При хранении: Темп.: от -20 до 60°C Влажность: от 5 до 85% (без конденсата)	
Сертификация	CE, TÜV-GS, VCCI-B, PSE, CU, ENERGY STAR®	

### ПРИМЕЧАНИЕ

\* периферийный устройства USB / устройства Аудио не подключены.



## РАЗМЕРЫ : ProLite XUB2492HSU

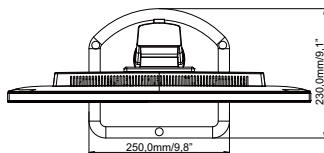
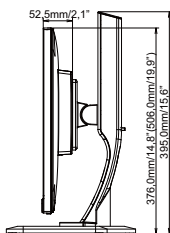
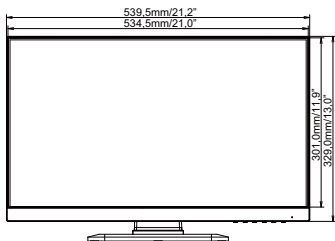

( ) : Максимальная область регулировки

## РАЗМЕРЫ : ProLite XU2492HSU

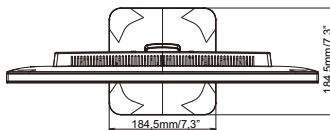
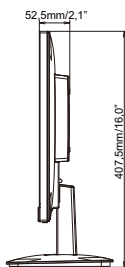
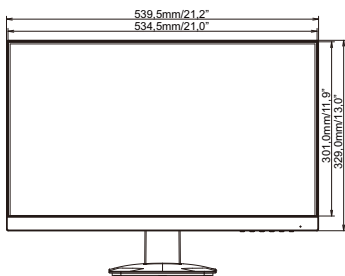

## ПОДДЕРЖ. РЕЖИМЫ СИНХРОНИЗАЦИИ

Видео режим		Горизонтальная частота	Вертикальная частота	Частота синхронизации
VESA	VGA 640×480	31,469kHz	59,940Hz	25,175MHz
		37,500kHz	75,000Hz	31,500MHz
		37,861kHz	73,809Hz	31,500MHz
	SVGA 800×600	35,156kHz	56,250Hz	36,000MHz
		37,879kHz	60,317Hz	40,000MHz
		46,875kHz	75,000Hz	49,500MHz
	XGA 1024×768	48,363kHz	60,004Hz	65,000MHz
		56,476kHz	70,069Hz	75,000MHz
		60,023kHz	75,029Hz	78,750MHz
	SXGA 1280×1024	63,981kHz	60,020Hz	108,000MHz
		79,976kHz	75,026Hz	135,000MHz
	WXGA+ 1440×900	55,935kHz	59,887Hz	106,500MHz
		70,635kHz	74,984Hz	136,750MHz
	WSXGA+ 1680×1050	65,290kHz	60,000Hz	146,250MHz
	Full HD 1920×1080	66,590kHz	59,930Hz	138,500MHz