



PARTYBOX 200

PARTYBOX 300



РУКОВОДСТВО ПОЛЬЗОВАТЕЛЯ

ВАЖНЫЕ ПРАВИЛА ТЕХНИКИ БЕЗОПАСНОСТИ

Проверьте напряжение в сети перед использованием

PARTYBOX 200/300 разработаны для использования в электрической сети переменного тока со значением напряжения в 100-240 В и частоты в 50/60 Гц. Подключение к сети с другими характеристиками может представлять собой угрозу безопасности и пожарную опасность, а также может повредить устройство. Если у вас имеются вопросы по требованиям к питанию конкретно вашей модели или по напряжению сети в вашей области, обратитесь к продавцу перед подключением устройства к розетке.

Не используйте удлинители

Во избежание угроз безопасности используйте только шнур питания, поставляемый в комплекте устройства. Не рекомендуется использовать удлинитель с этим устройством. Не прокладывайте шнур питания устройства и других электрических приборов под коврами и ковровыми покрытиями и не ставьте на него тяжелые предметы. Поврежденный шнур питания следует немедленно заменить в авторизованном сервисном центре на шнур, который соответствует техническим характеристикам изготовителя.

Аккуратно обращайтесь со шнуром питания переменного тока

При отключении шнура питания от розетки всегда тяните за вилку. Запрещается тянуть за шнур. Если вы не планируете использовать динамик на протяжении значительного периода времени, отключите его от сети питания.

Не открывайте корпус

Внутри этого устройства нет компонентов, которые обслуживаются пользователем. Открытие корпуса может создать угрозу поражения током, а любое изменение устройства приведет к аннулированию гарантии. Если вода случайно попадет в устройство, немедленно отключите его от сети и обратитесь в авторизованный сервисный центр.

ПРЕДУПРЕЖДЕНИЕ ОБ ЭПИЛЕПТИЧЕСКИХ ПРИПАДКАХ **У некоторых людей под воздействием мигающего света могут возникнуть эпилептические припадки.**

СОДЕРЖАНИЕ

ВАЖНЫЕ ПРАВИЛА ТЕХНИКИ БЕЗОПАСНОСТИ 2

ПРОВЕРЬТЕ НАПРЯЖЕНИЕ В СЕТИ ПЕРЕД ИСПОЛЬЗОВАНИЕМ	2
НЕ ИСПОЛЬЗУЙТЕ УДЛИНИТЕЛИ	2
АККУРАТНО ОБРАЩАЙТЕСЬ СО ШНУРОМ ПИТАНИЯ ПЕРЕМЕННОГО ТОКА	2
НЕ ОТКРЫВАЙТЕ КОРПУС	2

1. ВВЕДЕНИЕ 4

2. КОМПЛЕКТАЦИЯ 4

3. КРАТКИЙ ОБЗОР ИЗДЕЛИЯ 5

3.1 ВЕРХНЯЯ ПАНЕЛЬ	5
3.2 ЗАДНЯЯ ПАНЕЛЬ	5

4. РАЗМЕЩЕНИЕ 6

5. ВКЛЮЧЕНИЕ 7

6. ЗАРЯДКА (ТОЛЬКО МОДЕЛЬ PARTYBOX 300) 7

6.1 ЗАРЯДИТЕ УСТРОЙСТВО	7
6.2 ПРОВЕРЬТЕ УРОВЕНЬ ЗАРЯДА АККУМУЛЯТОРА	7

7. ВОСПРОИЗВЕДЕНИЕ МУЗЫКИ НА PARTYBOX 8

7.1 ПОДКЛЮЧЕНИЕ ПО BLUETOOTH	8
7.2 ПОДКЛЮЧЕНИЕ USB	8
7.3 ПОДКЛЮЧЕНИЕ AUX	8
7.4 ПОДКЛЮЧЕНИЕ INPUT	9
7.5 МИКШИРОВАНИЕ ЗВУКА С МИКРОФОНОМ ИЛИ ГИТАРОЙ	9
7.6 ЗАРЯДКА ВНЕШНИХ USB-УСТРОЙСТВ	10

8. ПЕРЕНОСКА PARTYBOX 10

9. НАСТРОЙКИ 11

9.1 РЕЖИМ TWS	11
9.2 ДЕМО-РЕЖИМ	11
9.3 РЕЖИМ ОЖИДАНИЯ	11

10. ТЕХНИЧЕСКИЕ ХАРАКТЕРИСТИКИ 12

11. УСТРАНЕНИЕ НЕПОЛАДОК 12

12. СООТВЕТСТВИЕ НОРМАТИВАМ 13

13. ЛИЦЕНЗИЯ 13

1. ВВЕДЕНИЕ

Поздравляем с покупкой! Данное руководство содержит информацию об акустических системах **JBL PARTYBOX 200** и **PARTYBOX 300**. Мы призываем вас прочитать данное руководство с описанием изделия и пошаговыми инструкциями, которые помогут вам выполнить настройку и начать работу. Перед использованием изделия ознакомьтесь со всеми инструкциями по технике безопасности.

По любым вопросам касательно данных устройств, их установки или эксплуатации обращайтесь к продавцу или в службу поддержки пользователей, либо посетите наш веб-сайт: www.jbl.com.

2. КОМПЛЕКТАЦИЯ

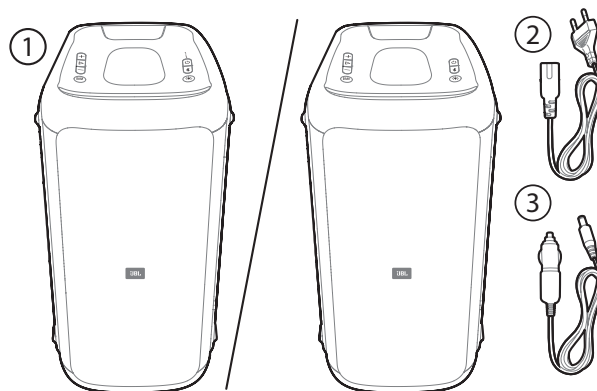

1) Основное устройство

2) Кабель питания*

3) Кабель питания для автомобильного прикуривателя

*Длина кабеля питания и тип розетки зависят от региона

3. КРАТКИЙ ОБЗОР ИЗДЕЛИЯ

3.1 Верхняя панель

PartyBox 300

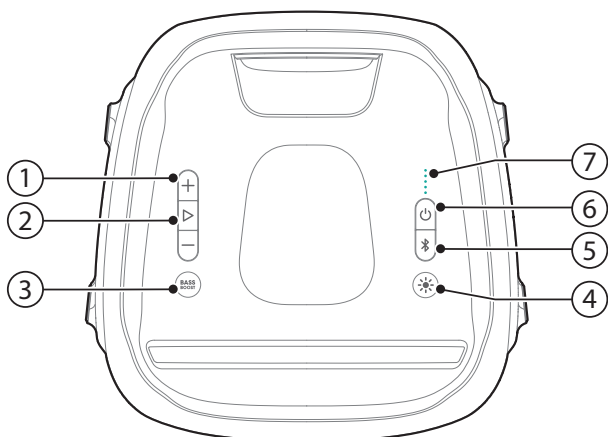

PartyBox 200

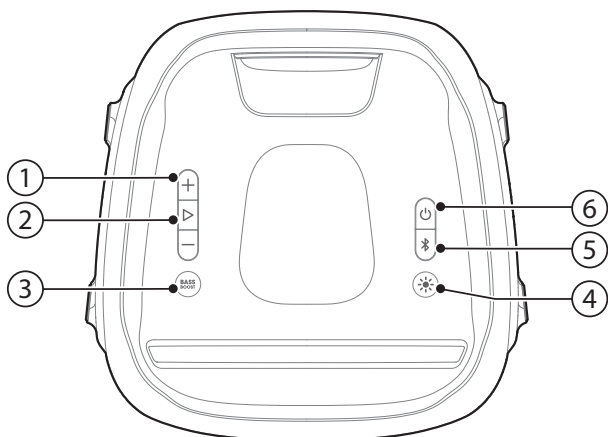

- 1) + / -
 - Увеличение/уменьшение громкости.
- 2) ▷
 - Воспроизведение/пауза.
- 3) **BASS BOOST**
 - Нажмите, чтобы увеличить/уменьшить басы.
- 4) ✨
 - Нажимайте для переключения между различными вариантами световых эффектов.
 - Нажмите для выключения/включения подсветки.
 - Нажмите и удерживайте 2 секунды для включения/выключения световой вспышки.
- 5) ✨
 - Нажмите для перехода в режим сопряжения по Bluetooth.
 - Нажмите и удерживайте 2 секунды для перехода в режим TWS (True Wireless Stereo – подлинное беспроводное стереозвучание).

- Нажмите и удерживайте 10 секунд, чтобы забыть все сопряженные устройства.

- 6) ⏻
 - Включение/выключение питания.
- 7) ●●●●● (PartyBox 300 only)
 - Индикатор уровня заряда аккумулятора.

Предупреждение:

- Не смотрите прямо на светоизлучающие элементы, когда подсветка устройства включена.

Сигналы индикатора

⏻	○ Белый (не мигает)	Питание включено
	● Желтый (не мигает)	Режим ожидания
	● Не горит	Питание выключено
✨	⚙ Белый (быстро мигает)	Выполняется сопряжение
	○ Белый (не мигает)	Подключение установлено
	● Не горит	Не подключено
BASS BOOST	○ Белый (не мигает)	Включено
	● Не горит	Выключено
●●●●● (только PartyBox 300)	● Красный (быстро мигает)	Аккумулятор разряжен
	⚙ Белый (медленно мигает)	Идет зарядка
	○ Белый (не мигает)	Аккумулятор заряжен

3.2 Задняя панель

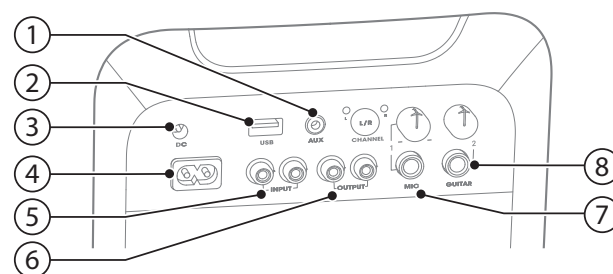

- 1) **AUX**
 - Можно подключиться к внешнему аудиоустройству с помощью 3,5-мм аудиокабеля (не входит в комплект).
- 2) **USB**
 - Подключение USB-накопителя.
 - Зарядка внешнего USB-устройства.
- 3) **DC**
 - Подключение к автомобильному прикуривателю.
- 4) **AC**
 - Подключение к электросети.

5) INPUT

- Подключение к гнезду звукового выхода на аналоговом устройстве с помощью аудиокабеля RCA - красный/белый (не входит в комплект).

6) OUTPUT

- Подключение к гнезду звукового входные на аналоговом устройстве с помощью аудиокабеля RCA - красный/белый (не входит в комплект).

7) MIC

- Подключение микрофона.

8) GUITAR

- Подключение гитары.

4. РАЗМЕЩЕНИЕ

Примечания:

- Для того чтобы качество звучания было максимальным, два высокочастотных динамика должны быть расположены сверху корпуса устройства.
- Не садитесь на устройство и не давите на нее. Это может привести к сбоям в работе, повреждению устройства и к травмам.

Установите акустическую систему на ровную устойчивую поверхность резиновыми ножками вниз. Акустическую систему можно установить как вертикально, так и горизонтально. Изделие автоматически оптимизирует звучание в зависимости от расположения.



5. ВКЛЮЧЕНИЕ

Предупреждения:

- Используйте только прилагаемый кабель питания.
- Для **PartyBox 300** может использоваться либо **AC / DC** мощность, либо встроенная батарея. используется как источник питания.

1. Вставьте **кабель питания** в гнездо мощность на задней панели акустической системы, затем вставьте другой конец кабеля в розетку.

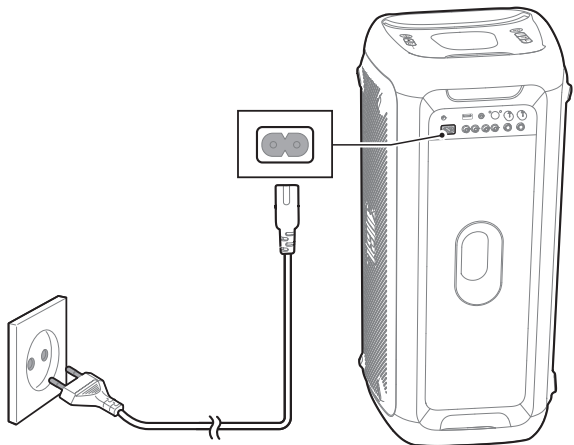

2. Вставьте кабель в гнездо **DC** мощность на акустической системе, затем вставьте другой конец кабеля в прикуриватель автомобиля.

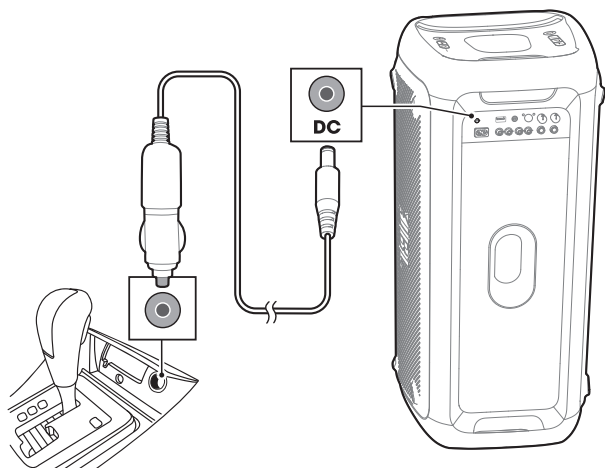

6. ЗАРЯДКА (только модель PartyBox 300)

Питание модели **PartyBox 300** производится от встроенного перезаряжаемого аккумулятора.

Примечания:

- Перед первым использованием полностью зарядите встроенный аккумулятор: это продлит срок службы аккумулятора.
- Заряжать встроенный аккумулятор можно только от электросети.

6.1 Зарядите устройство

Используйте **AC** мощность для зарядки **PartyBox 300**.

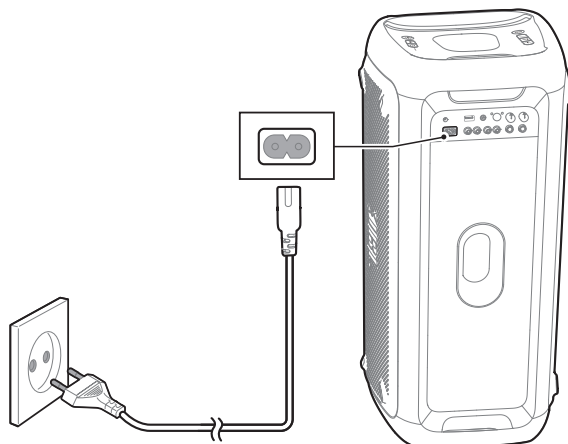

6.2 Проверьте уровень заряда аккумулятора

Питание акустической системы производится от встроенного перезаряжаемого аккумулятора. Сразу после включения на устройстве отображается уровень заряда аккумулятора. Чтобы проверить состояние аккумулятора **PartyBox**, достаточно нажать на любую кнопку.

7. ВОСПРОИЗВЕДЕНИЕ МУЗЫКИ НА PARTYBOX

7.1 Подключение по Bluetooth

На **PartyBox** можно воспроизводить музыку со смартфона или планшета с функцией Bluetooth.

1. Нажмите  для перехода в режим сопряжения по Bluetooth.
2. Выберите "**PartyBox 200**" или "**PartyBox 300**" для подключения.

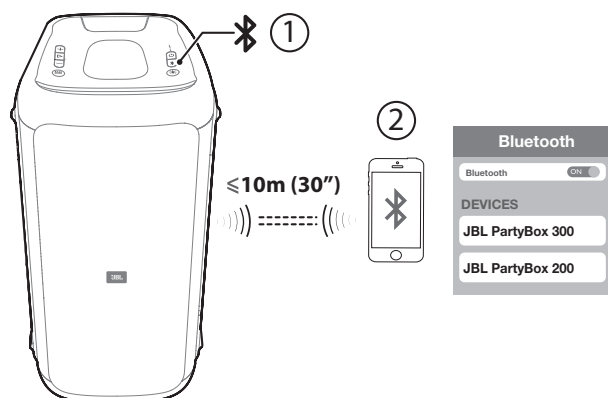

3. После подключения начнется потоковая передача аудиосигнала с устройства Bluetooth на акустическую систему.

Примечания:

- Акустическая система может запомнить до 8 устройств. Девятое сопряженное устройство заменит в памяти первое.
- Рабочее расстояние между акустической системой и устройством Bluetooth составляет примерно 10 метров.
- Если при подключении устройства Bluetooth запрашивается PIN-код, введите "0000".
- На качество связи по Bluetooth могут влиять расстояние между акустической системой и устройством Bluetooth, а также условия эксплуатации.

Для отключения Bluetooth-устройства:

- выключите акустическую систему, или
- выключите Bluetooth на устройстве, или
- переместите устройство на расстояние, превышающее рабочий диапазон Bluetooth.

Для повторного подключения Bluetooth-устройства:

- при первом включении акустической системы она автоматически пытается подключиться к последнему подключенному устройству;
- если этого не произошло, выберите "**JBL PartyBox 300**" или "**JBL PartyBox 200**" на Bluetooth-устройстве, чтобы выполнить подключение.

Примечание:

- Чтобы выйти из режима Bluetooth, вставьте USB-накопитель.

7.2 Подключение USB

Акустическая система **PartyBox** позволяет прослушивать музыку с USB-накопителя, например, MP3-плеер.

Вставьте USB-накопитель в USB-порт на акустической системе **PartyBox**.

Воспроизведение музыки начнется автоматически. Если этого не произошло, убедитесь в том, что на USB-устройстве есть аудиозаписи в поддерживаемом формате.

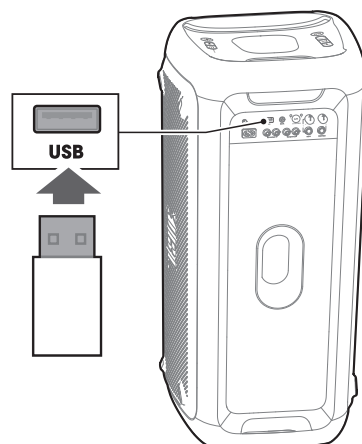

Аудио-форматы

Расширение	Кодек	Частота дискретизации	Скорость передачи
WAVE	PCM	44,1 КГц ~ 192 КГц	<5 Мб/с
	LPCM	44,1 КГц ~ 192 КГц	<5 Мб/с
	IMA_ADPCM	44,1 КГц ~ 192 КГц	<5 Мб/с
	MPEG	44,1 КГц ~ 192 КГц	<5 Мб/с
	MULAW	44,1 КГц ~ 192 КГц	<5 Мб/с
MP3	MPEG1, слой 1/2/3	32 КГц ~ 48 КГц	32 Кб/с ~ 320 Кб/с
	MPEG2, слой 1/2/3	16 КГц ~ 24 КГц	8 Кб/с ~ 160 Кб/с
	MPEG2.5, слой 3	8 КГц ~ 12 КГц	8 Кб/с ~ 160 Кб/с
WMA		≤320 Кб/с	8 Кб/с ~ 48 Кб/с

7.3 Подключение AUX

Примечания:

- Если воспроизведение с USB-носителя не осуществляется, может начаться автоматическое воспроизведение с подключенного по Bluetooth устройства.
- При воспроизведении с USB-носителя Bluetooth не может его прервать.
- Порядок приоритетности следующий: USB, Bluetooth, затем AUX.

Для воспроизведения музыки на акустической системе с портативного устройства сначала следует убедиться в том, что подключение по Bluetooth или с USB отсутствует.

1. Подсоедините 3,5-мм аудиокабель (не входит в комплект) к:
 - гнезду для наушников на портативном аудиоустройстве;
 - гнезду **AUX** на акустической системе.
2. Включите портативное аудиоустройство, чтобы начать воспроизведение.

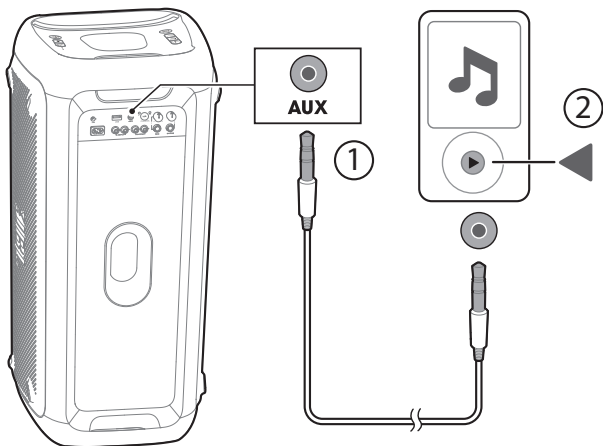

Примечание:

- Чтобы выйти из режима AUX, сначала выберите в качестве источника Bluetooth или USB.

7.4 Подключение INPUT

Примечание:

- Для воспроизведения музыки с аналогового устройства на акустическую систему сначала убедитесь в отсутствии подключения по Bluetooth, **AUX** или подключенного **USB**-носителя.

Подключите пару аудиокабелей **RCA** (красный/белый, не входят в комплект) к:

- выходным гнездам **RCA** (красному/черному) на аналоговом устройстве (**телевизоре, DVD**-плеере и т.п.);
- гнездам **INPUT (L/R)** на задней панели акустической системы.

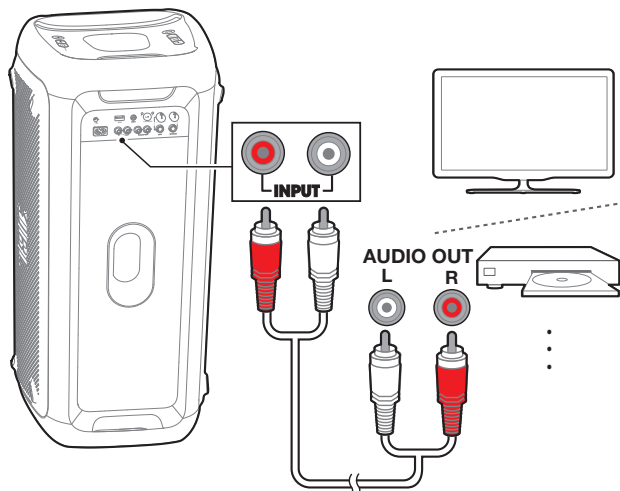

7.5 Микширование звука с микрофоном или гитарой

Если у вас есть микрофон (не входит в комплект) или электрогитара (не входит в комплект), можно микшировать их звук с источником аудио.

1. Поверните против часовой стрелки ручку громкости **MIC/GUITAR**, чтобы уменьшить громкость.
2. Подсоедините микрофон или гитару к гнезду **MIC/GUITAR** на акустической системе.
3. Пойте или играйте на гитаре.
 - Для регулировки громкости источника аудио нажимайте **+ / -**;
 - Для регулировки громкости микрофона или гитары поворачивайте ручку громкости **MIC/GUITAR**.

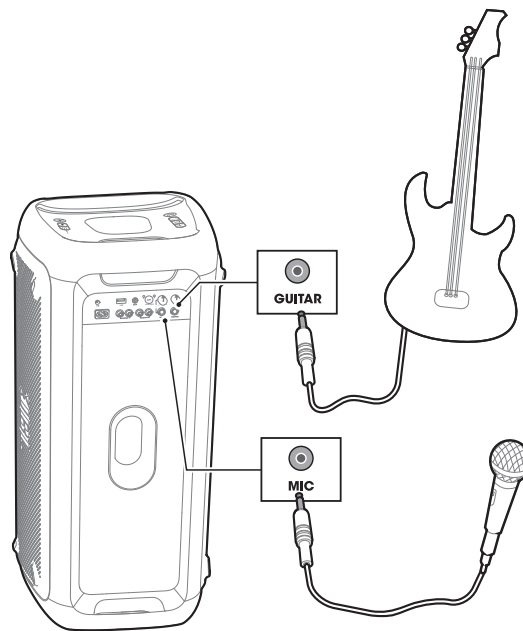

Предупреждение:

- Если вы больше не используете микрофон или гитару, уменьшите громкость **MIC/GUITAR** до минимума и извлеките микрофон/гитару из гнезда.

7.6 Зарядка внешних USB-устройств

Акустическую систему можно использовать для зарядки аккумулятора перезаряжаемых USB-устройств. Подсоедините USB-устройство к USB-порту на задней панели акустической системы.

PartyBox 300

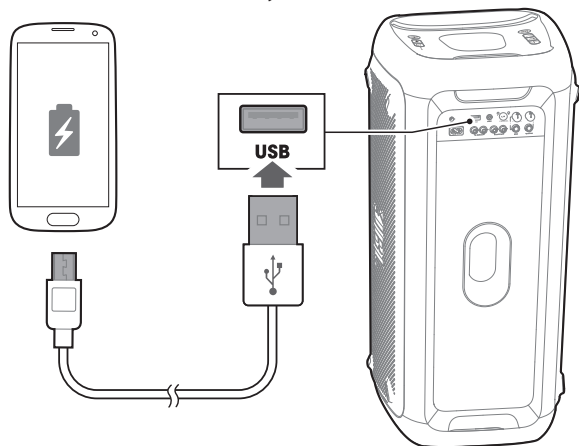

PartyBox 200

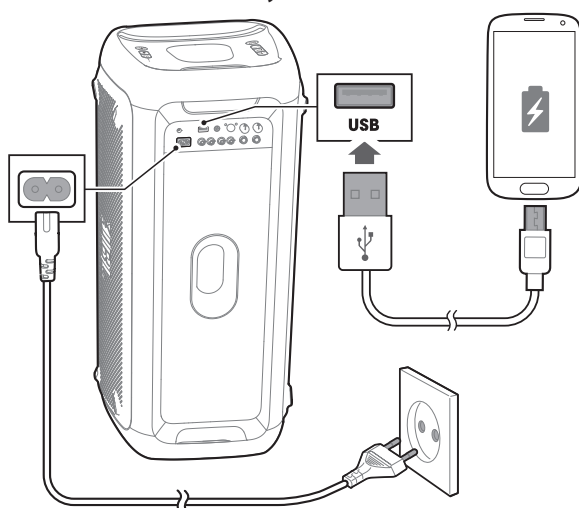

8. ПЕРЕНОСКА PARTYBOX

Предупреждения:

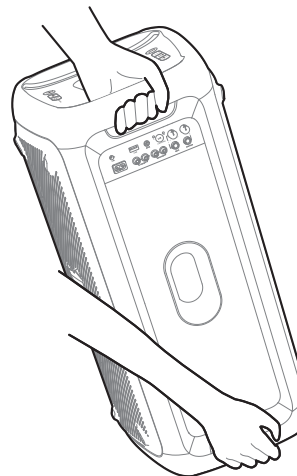

- Перед переноской устройства убедитесь в том, что все провода отсоединены.
- Во избежание травм и повреждения устройства крепко держите его при переноске.



9. НАСТРОЙКИ

9.1 Режим TWS

Две акустические системы **PartyBox** можно соединить между собой в режиме TWS.

1. Одновременно нажмите и удерживайте кнопку  на обеих акустических системах в течение 5 секунд, чтобы создать TWS-соединение. По умолчанию акустическая система, подключенная к смартфону, будет основной (левый (L) канал), вторая – зависимой (правый (R) канал).
2. Нажимайте кнопку **L/R** для переключения между левым каналом / правым каналом / стерео. Вторая акустическая система изменит настройку автоматически.
3. В режиме TWS нажмите и удерживайте в течение 5 секунд кнопку  на каждой акустической системе или выключите ее, чтобы выйти из режима TWS.

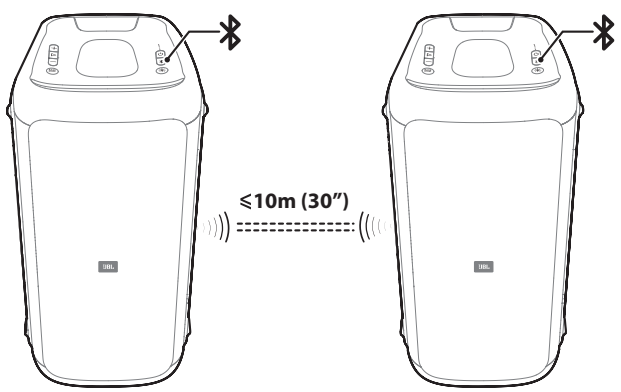

9.2 Демо-режим

Предупреждения:

- Если вы включили питание **AC** тока (**только PartyBox 300**), то вы включите его, демонстрационный режим будет возобновлен автоматически.
- Для перехода в демо-режим убедитесь, что акустическая система **PartyBox** работает от источника **AC** тока.



Для того чтобы перейти в демо-режим или выйти из него, одновременно нажмите и удерживайте кнопки  и **BASS BOOST** в течение 5 секунд.

В демо-режиме все входные источники отключаются, также отключаются все кнопки, кроме **+ / - /  / BASS BOOST**.

Примечание:

- **PartyBox** оснащена 3 встроенными 30-секундными музыкальными треками.

Воспроизведение

- Один раз нажмите кнопку , чтобы начать воспроизведение, приостановить или возобновить его.
- Один раз нажмите кнопку  после паузы, чтобы воспроизвести следующий трек.

9.3 Режим ожидания

Акустическая система переходит в режим ожидания после 20 минут бездействия.

- Если **PartyBox** работает от аккумулятора, она автоматически выключится после 20 минут бездействия.
- Если **PartyBox** питается от источника питания **AC** или **DC** тока, продукт переходит в режим ожидания, если не действует в течение 20 минут.

Нажмите кнопку питания  или начните воспроизведение по Bluetooth в режиме ожидания, чтобы перевести акустическую систему в обычный режим.

10. ТЕХНИЧЕСКИЕ ХАРАКТЕРИСТИКИ

Наименование изделия	PartyBox 300	PartyBox 200
Питание от переменного тока	100 - 240 В ~ 50/60Гц	
Питание от постоянного тока	12 В = 8 А	
Встроенный аккумулятор	Литий-ионный 10.4 А*ч, 7.2 В	Нет
Потребляемая мощность	60 Вт	
Потребляемая мощность в режиме ожидания	<2 Вт с подключением по Bluetooth; <0.5 Вт без подключения по Bluetooth	
Выход USB	5 В = 2.1 А	
Динамики	2 низкочастотных + 3 высокочастотных динамика	
Импеданс	4 Ом	
Общая выходная мощность	120 Вт (среднеквадратическое)	
Коэффициент «сигнал-шум»	65 дБА	
Частотная характеристика	45 Гц – 18 КГц (-6 дБ)	
Версия Bluetooth	4.2	
Профиль Bluetooth	A2DP, AVRCP	
Частотный диапазон передатчика Bluetooth	2402-2480 КГц	
Максимальная мощность передатчика Bluetooth	8 дБ/мВт (ЭИИМ)	
Модуляция передатчика Bluetooth	GFSK, π/4 DQPSK, 8DPSK	
Диапазон действия Bluetooth	Около 10 метров	
Формат USB	FAT16, FAT32	
Формат файлов на USB	.mp3, .wma, .wav	
Входная чувствительность	<ul style="list-style-type: none"> AUX in: 500 мВ среднеквадратическое (разъем RCA); 250 мВ среднеквадратическое (разъем 3.5 мм). Цифровой вход: Bluetooth/USB -12 дБ полной шкалы 	
Габариты (Д x В x Ш)	330 x 688 x 323 мм	
Вес	15.84 кг	15.32 кг

11. УСТРАНЕНИЕ НЕПОЛАДОК

Предупреждение:

- Не пытайтесь ремонтировать изделие самостоятельно. Если у вас возникли проблемы с использованием акустической системы, проверьте следующие пункты перед тем, как обращаться за технической поддержкой.

Система

Устройство не включается.

- Проверьте, подсоединен ли кабель питания к розетке и к **PartyBox**.
- Для модели **PartyBox 300**: если вы не используете кабель питания, убедитесь, что акустическая система полностью заряжена.

Звук

Нет звука от акустической системы **PartyBox**.

- Убедитесь в том, что **PartyBox** включена.
- Убедитесь в том, что уровень громкости достаточный.
- Убедитесь в том, что акустическая система подключена к источнику музыки.

Bluetooth

Не удается установить соединение между внешним устройством и **PartyBox**.

- Убедитесь в том, что вы включили функцию Bluetooth на устройстве.
- Акустическая система **PartyBox** уже подключена к другому Bluetooth-устройству. Нажмите и удерживайте кнопку Bluetooth, чтобы разорвать соединение и создать пару с новым устройством.

Низкое качество аудио с подключенного Bluetooth-устройства.

- Плохой прием сигнала Bluetooth. Переместите устройство ближе к акустической системе **PartyBox** или устраните препятствие между устройством и **PartyBox**.

12. СООТВЕТСТВИЕ НОРМАТИВАМ

Изделие соответствует законам ЕС в области электроэнергетики.

Работа с подключением по Bluetooth

Изделие предназначено для потоковой передачи музыки по Bluetooth. Когда акустическая система соединена с внешним устройством по Bluetooth, для надлежащей работы Bluetooth-соединение должно постоянно оставаться активным.

Акустическая система переходит в режим ожидания после 20 минут бездействия, энергопотребление в режиме ожидания не превышает 2 Вт. Вывести устройство из режима ожидания можно с помощью подключения к ней по Bluetooth и запуска воспроизведения.

Работа без подключения по Bluetooth

Акустическая система переходит в режим ожидания после 20 минут бездействия. Энергопотребление в режиме ожидания не превышает 0,5 Вт.

13. ЛИЦЕНЗИЯ



Словесный знак и логотипы Bluetooth® являются зарегистрированными торговыми марками компании Bluetooth SIG, Inc., и любое использование этих марок компанией HARMAN International Industries, Incorporated является лицензированным. Все торговые марки и торговые наименования являются собственностью соответствующих владельцев.

Торговая марка : JBL
Назначение товара : Активная акустическая система
Изготовитель : Харман Интернешнл Индастриз Инкорпорейтед, США, 06901 Коннектикут, г.Стэмфорд, Атлантик Стрит 400, офис 1500
Страна происхождения : Китай
Импортер в Россию : ООО "ХАРМАН РУС СиАйЭс", Россия, 127018, г.Москва, ул. Двинцев, д.12, к 1
Гарантийный период : 1 год
Информация о сервисных центрах : www.harman.com/ru тел. +7-800-700-0467
Срок службы : 5 лет

Товар сертифицирован



Дата производства : Дата изготовления устройства определяется по двум буквенным обозначениям из второй группы символов серийного номера изделия, следующих после разделительного знака «-». Кодировка соответствует порядку букв латинского алфавита, начиная с января 2010 года: 000000-MY0000000, где «M» - месяц производства (А - январь, В - февраль, С - март и т.д.) и «Y» - год производства (А - 2010, В - 2011, С - 2012 и т.д.).



HARMAN International Industries,
Incorporated 8500 Balboa
Boulevard, Northridge, CA 91329
USA
www.jbl.com

© 2018 HARMAN International Industries, Incorporated. Все права защищены. JBL – это торговая марка компании HARMAN International Industries Incorporated, зарегистрированной в США и других странах. Функции, характеристики и внешний вид могут изменяться без предварительного уведомления. Словесный товарный знак и логотип Bluetooth® являются зарегистрированными товарными знаками, принадлежащими корпорации Bluetooth SIG, Inc., и всякое их использование компанией HARMAN International Industries, Incorporated осуществляется в рамках лицензионного соглашения. Другие товарные марки и торговые названия принадлежат своим владельцам. HDMI, логотип HDMI и High-Definition Multimedia Interface являются товарными знаками или зарегистрированными товарными знаками HDMI Licensing LLC в США и других странах. Произведено по лицензии Dolby Laboratories. Dolby, Dolby Audio, Pro Logic и символ с двойной буквой D являются торговыми марками Dolby Laboratories.