



# РУКОВОДСТВО ПОЛЬЗОВАТЕЛЯ

# SMART HI-FI AUDIO

# саундбар т.м. LG

---

Перед началом эксплуатации устройства внимательно ознакомьтесь с данным руководством и сохраните его для справок в будущем.

Модель

SP11RA (SP11RA, SPP8M-W, SPP11M-SL, SPP11M-SR)

# Краткое руководство по саундбару

## Установка и использование устройства

**1** Подключите саундбар к телевизору с помощью оптического кабеля или кабеля HDMI.

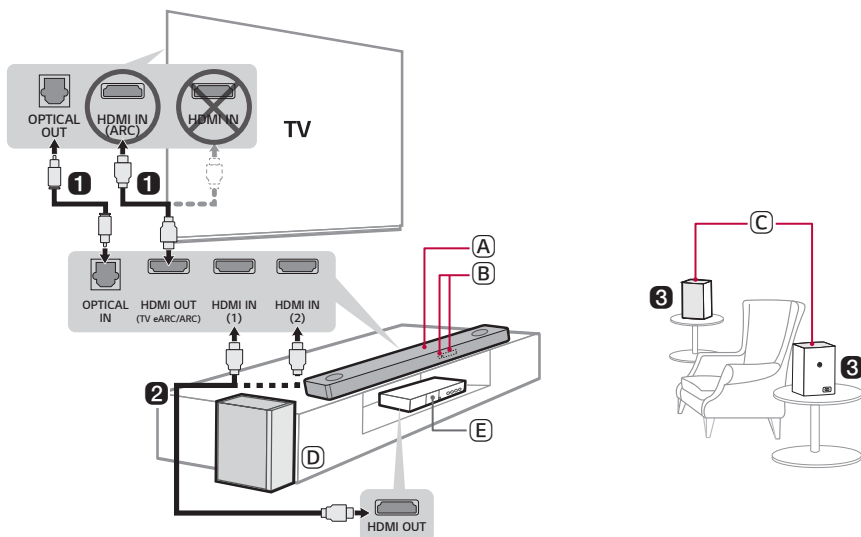

- (A) Саундбар
- (B) Приемник пульты управления/ Дисплей
- (C) Беспроводные задние динамики

- (D) Беспроводной сабвуфер - Устанавливайте возле саундбара.
- (E) Внешнее устройство - (Проигрыватель Blu-ray, игровая консоль и проч.)

- 2 Если вы используете внешнее устройство (например, проигрыватель Blu-ray, игровую консоль и проч.), подключите его к саундбару кабелем HDMI.
- 3 Подключайте к сети питания в следующем порядке: беспроводной сабвуфер → беспроводные задние динамики → саундбар. Затем включите саундбар. После автоматической установки подключения к саундбару светодиоды беспроводного сабвуфера и беспроводных задних динамиков включаются зеленым цветом. (→ См. "Подключение устройства" на странице 6.)

## 4 Использование устройства с вашим телевизором (→ см. "Подключение к телевизору" на странице 29.)

---

- 1 Нажимайте кнопку **Функция**  несколько раз до появления "**ОПТ/HDMI ARC**" на дисплее.
- 2 В настройках телевизора установите вывод звука на [HDMI ARC], [Оптический] или [Внешний динамик].
- 3 Когда телевизор правильно подключен к устройству, на дисплее будет отображаться "**ОПТ**", "**ARC**" или "**E-ARC**" вместе со звуковым сигналом.





## 5 Подключение устройства к вашему смартфону по Wi-Fi (→ см. "Подключение к смартфону по Wi-Fi" на странице 15.)

---

- 1 Подключите свой смартфон к Wi-Fi.
- 2 Установите **приложение LG Sound Bar** из Google Play или App Store.
- 3 Запустите **приложение LG Sound Bar** и следуйте указаниям инструкций.
- 4 Устройство подключится к вашему смартфону и вы сможете управлять устройством из **приложения LG Sound Bar**.



## 6 Подключение устройства к вашему смартфону по Bluetooth (→ см. "Подключение по Bluetooth" на странице 37.)

---

- 1 Нажмите кнопку **Настройка**  на вашем смартфоне и выберите  **Bluetooth**. Включите функцию **Bluetooth**. ( **Выкл.** >  **Вкл.**)
- 2 Нажмите кнопку **Сопряжение Bluetooth** . Практически сразу на дисплее появится сообщение "**BT READY**".
- 3 Найдите и коснитесь "LG\_Speaker\_SP11RA\_XXXX", либо того названия, которое вы зарегистрировали в приложении Google Home.
- 4 После подключения устройства к вашему смартфону по **Bluetooth** информация на дисплее будет изменяться в такой последовательности: "**PAIRED**" → "**Название подключенного устройства Bluetooth**" → "**BT**".

## Подключение саундбара к беспроводному сабвуферу или беспроводным задним динамикам вручную (→ См. "Подключение беспроводного сабвуфера и беспроводных задних динамиков вручную" на странице 8.)

Если сзади беспроводного сабвуфера или беспроводных задних динамиков горит красный светодиод, значит саундбар не подключен к динамикам. В таком случае подключите их следующим образом.

- ① Нажмите кнопку **Питание**  на саундбаре для его отключения.
- ② Нажмите кнопку **PAIRING (Pairing)** сзади отключенного беспроводного сабвуфера или беспроводных задних динамиков. Убедитесь, что каждый светодиод мигает зеленым цветом.
  - Если сзади беспроводного сабвуфера или беспроводных задних динамиков продолжает гореть красный светодиод, нажмите и удерживайте кнопку сзади сабвуфера или беспроводных задних динамиков еще раз.
- ③ Нажмите кнопку **Питание**  на саундбаре для его включения.
- ④ После установки подключения сзади беспроводного сабвуфера или беспроводных задних динамиков будет гореть зеленый светодиод.

## Краткое руководство по саундбару

- 2 Установка и использование устройства

## Установка

- 6 Подключение устройства
- 15 Подключение к смартфону по Wi-Fi
- 18 Сброс настроек устройства

## Обзор устройства

- 19 Вид спереди
- 21 Вид сзади
- 22 Обзор пульта дистанционного управления

## Подключение к телевизору

- 29 Подключение оптическим кабелем
- 31 Подключение кабелем HDMI
- 33 Подключение по Bluetooth

## Подключение к внешнему устройству

- 34 Подключение кабелем HDMI
- 36 Подключение оптическим кабелем

## Использование устройства в качестве аудиосистемы

- 37 Подключение по Bluetooth
- 40 Использование приложения LG Sound Bar
- 41 Совместимо с Google Ассистентом
- 42 Поддержка Apple AirPlay
- 43 Spotify Connect
- 44 Поддержка Alexa

## Монтаж устройства на стену

- 48 Монтаж устройства на стену
- 50 Монтаж беспроводных задних динамиков на стену

## Правила техники безопасности

- 51 Техника безопасности и нормативные требования

## Перед обращением с запросом о неисправности устройства

- 54 Поиск и устранение неисправностей

## Приложение

- 58 Технические характеристики
- 60 Зарегистрированные торговые марки и лицензии
- 61 Что вам нужно знать о сетевых службах
- 61 Уведомление о программном обеспечении с открытым исходным кодом
- 62 Обращение с устройством

# Установка

## I Подключение устройства

Для получения более насыщенного звучания саундбар можно подключить к беспроводному сабвуферу и беспроводным задним динамикам.

### Автоматическое подключение беспроводного сабвуфера и беспроводных задних динамиков

После завершения установки беспроводной сабвуфер и беспроводные задние динамики автоматически подключатся к саундбару. Подключите саундбар к сабвуферу и беспроводным задним динамикам в следующей последовательности.

- 1** Подключите кабели питания к беспроводному сабвуферу и беспроводным задним динамикам.
- 2** Подключите кабели питания, подключенные к беспроводному сабвуферу и беспроводным задним динамикам, к розетке.
- 3** Подключите кабель питания саундбара к розетке.

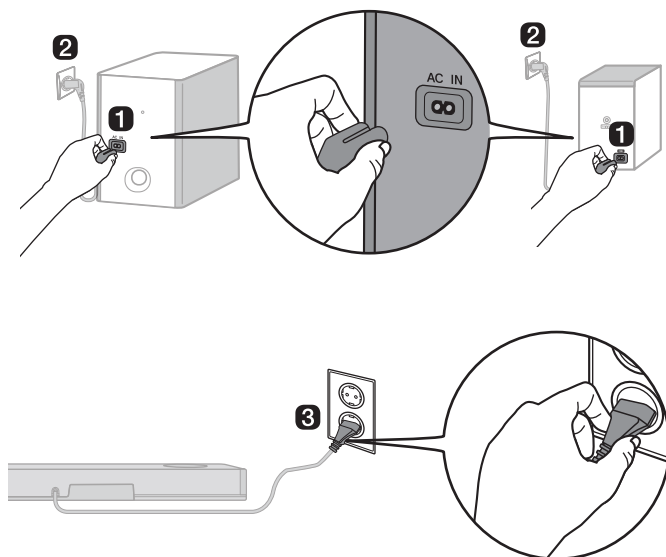

- 4** После автоматической установки соединения светодиоды сзади беспроводного сабвуфера и беспроводных задних динамиков загорятся зеленым цветом.

## Проверка подключения с помощью светодиодов сзади беспроводного сабвуфера и беспроводных задних динамиков

Для проверки состояния подключения можно посмотреть на светодиоды сзади беспроводного сабвуфера и беспроводных задних динамиков.

Цвет светодиода	Состояние
Мигает зеленым	Выполняется подключение
Зеленый	Подключение успешно установлено
Красный	Плохое качество соединения, или сабвуфер либо беспроводные задние динамики находятся в режиме ожидания
Выключен	Кабель питания не подключен

## Подключение беспроводного сабвуфера и беспроводных задних динамиков вручную

---

Если сзади беспроводного сабвуфера или беспроводных задних динамиков горит красный светодиод, значит саундбар не подключен к сабвуферу или беспроводным задним динамикам. В таком случае подключите следующим образом.

- 1 Нажмите кнопку **Питание** (🔌) на саундбаре для его отключения.
- 2 Нажмите кнопку **PAIRING (Pairing)** сзади беспроводного сабвуфера или беспроводных задних динамиков. Убедитесь, что светодиод сзади сабвуфера или беспроводных задних динамиков мигает зеленым цветом. Если на беспроводном сабвуфере или беспроводных задних динамиках продолжает гореть красный светодиод, нажмите и удерживайте кнопку сзади сабвуфера или беспроводных задних динамиков еще раз.

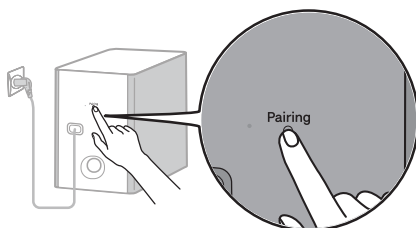

Подключение беспроводного сабвуфера вручную

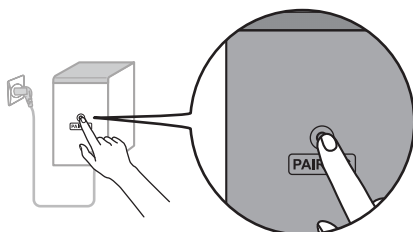

Подключение беспроводных задних динамиков вручную

---

- 3 Нажмите кнопку **Питание** (🔌) на саундбаре для его включения.
- 4 После установки подключения сзади беспроводного сабвуфера или беспроводных задних динамиков будет гореть зеленый светодиод.



- ✓ **Примечание**
- Устанавливайте саундбар как можно ближе к беспроводному сабвуферу. Чем меньше расстояние между саундбаром и беспроводным сабвуфером, тем лучше будет качество звука.
  - Убедитесь в отсутствии препятствий между саундбаром и беспроводным сабвуфером.
  - Устанавливайте задние динамики на расстоянии не менее 30 см от телевизора или монитора.
  - Для исключения помех беспроводной связи располагайте саундбар или беспроводной сабвуфер и беспроводные задние динамики на расстоянии не менее 1 м от любых устройств, генерирующих сильное электромагнитное излучение (таких как беспроводные маршрутизаторы, печи СВЧ и проч.).

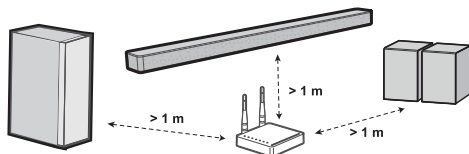

## Настройка объемного звучания

Функция объемного звучания позволяет прослушивать 3D-звук с эффектом присутствия, выводимый через различные аудиоканалы динамиков, независимо от каналов исходного контента.

Например, при прослушивании музыки, записанной с 2.0 каналами со стандартными звуковыми эффектами, когда задние динамики подключены, вы услышите следующую разницу.

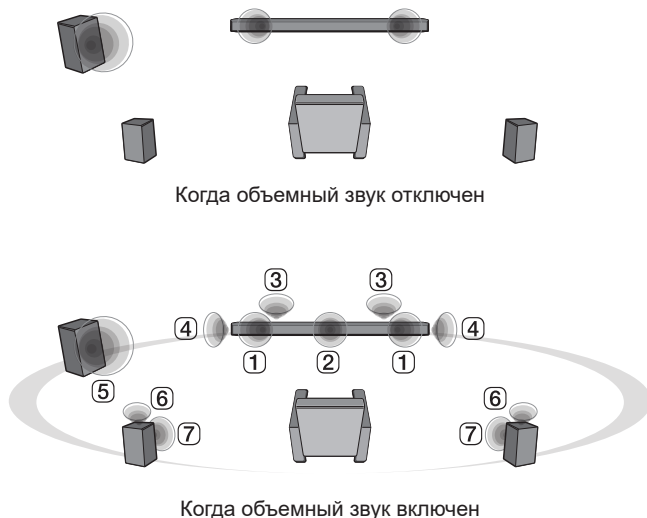

✓ **Примечание** • Положение динамиков следующее.

①	Передние динамики
②	Центральный динамик
③	Верхние динамики
④	Боковые динамики
⑤	Сабвуфер
⑥	Задние верхние динамики
⑦	Задние динамики

## Включение и выключение объемного звучания

- 1 Нажмите кнопку **Настройка** . Устройство переходит в режим настройки и на дисплее отображается "OFF-AUTO POWER" или "ON-AUTO POWER".

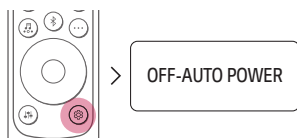

- 2 Пока на дисплее прокручивается "OFF-AUTO POWER" или "ON-AUTO POWER", нажмите кнопку **Влево/Вправо** для выбора настроек объемного звучания. Вы увидите состояние объемного звучания, "OFF-SURROUND" или "ON-SURROUND".

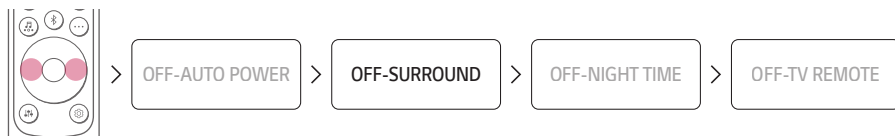



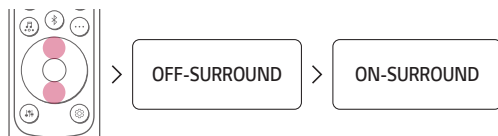









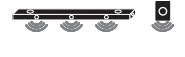

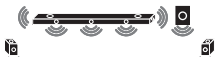

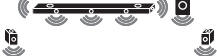
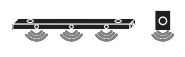
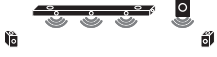

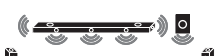

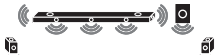
- 3 Пока на дисплее прокручивается "OFF-SURROUND" или "ON-SURROUND", нажмите кнопку **Вверх/Вниз** для включения или выключения объемного звучания.

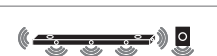

## Звук динамиков в зависимости от входных каналов

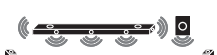
Звуковые эффекты	Вход		Выход	
			Задние динамики не подключены	Задние динамики подключены
<b>AI SOUND PRO</b> Звук, настроенный с помощью искусственного интеллекта	2.0 канала			
	5.1 каналов	DTS		
		Прочее		
7.1 каналов или более				
<b>STANDARD</b> Вы можете наслаждаться оптимизированным звучанием.	2.0 канала			
	5.1 каналов	DTS		
		Прочее		
7.1 каналов или более				
<b>MUSIC</b> Звук с технологией MERIDIAN	2.0 канала			
	5.1 каналов	DTS		
		Прочее		
7.1 каналов или более				

Звуковые эффекты	Вход		Выход	
			Задние динамики не подключены	Задние динамики подключены
<b>CINEMA</b> Кинематографический 3D-звук	2.0 канала			
	5.1 каналов			
	7.1 каналов или более			
<b>CLEAR VOICE</b> Чистый и качественный голос	2.0 канала			
	5.1 каналов	DTS		
		Прочее		
7.1 каналов или более				
<b>SPORTS</b> Реалистичное звучание, как на стадионе	2.0 канала			
	5.1 каналов	DTS		
		Прочее		
7.1 каналов или более				
<b>GAME</b> Оптимизированный звук для игр	2.0 канала			
	5.1 каналов	DTS		
		Прочее		
7.1 каналов или более				

Звуковые эффекты	Вход	Выход	
		Задние динамики не подключены	Задние динамики подключены
<b>BASS BLAST (BASS BLAST+)</b> Звучание с усиленными басами	2.0 канала		
	5.1 каналов		
	7.1 каналов или более		

## Подключение к смартфону по Wi-Fi

Приложение **LG Sound Bar** позволяет подключить устройство к локальной сети и управлять им.

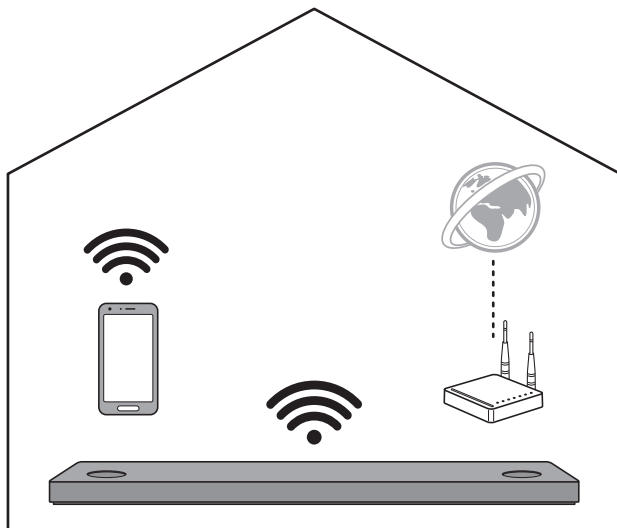

### Сначала проверьте следующее.

- У вас есть беспроводной маршрутизатор?
  - Для подключения смартфона и устройства по Wi-Fi требуется беспроводной маршрутизатор.
  - Убедитесь, что оба устройства подключены к одной сети Wi-Fi.
- Включен ли на вашем смартфоне **Bluetooth**?
  - Включите **Bluetooth** на вашем смартфоне.
  - Если **Bluetooth** включен, вы легко сможете подключиться к Wi-Fi. Если **Bluetooth** отключен, устройство может не зарегистрироваться в **приложении LG Sound Bar**.
- **Приложение LG Sound Bar** доступно в указанных ниже версиях.
  - Android™: Версия 5.0 (или выше)
  - iOS: Версия 10 (или выше)

## Установка приложения

---

Установите **приложение LG Sound Bar** на смартфон. Для установки приложения **LG Sound Bar** можно просканировать QR-код с помощью приложения для сканирования QR-кодов, или загрузить приложение из Google Play или App Store.

### Загрузка с помощью QR-кода

- 1 Просканируйте приведенный ниже QR-код с помощью приложения для сканирования QR-кодов.
- 2 Вы будете перенаправлены на страницу загрузки приложения **LG Sound Bar**. Коснитесь приложения для его установки.



(Телефон с Android)



(iPhone)

### Загрузка из Google Play или App Store

Перейдите в **Google Play** или **App Store** на вашем смартфоне, найдите приложение **LG Sound Bar** и установите его.

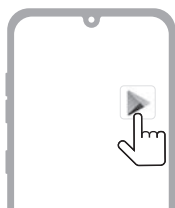

Телефон с Android™



iPhone

- 
- ✓ **Примечание**
- Элементы меню настройки могут отличаться в зависимости от производителя смартфона и ОС.
  - Google, Android, Google Play, Google Home и Chromecast built-in являются товарными знаками компании Google LLC.



# Подключение к смартфону с помощью приложения LG Sound Bar

Для использования сетевых функций подключите устройство к смартфону по Wi-Fi в **приложении LG Sound Bar**.

Метод установки приложения зависит от смартфона.

- 1 Найдите и нажмите **приложение LG Sound Bar**, установленное на вашем смартфоне.
- 2 Следуйте инструкциям в **приложении LG Sound Bar**. Вам необходимо подтвердить свое согласие с условиями предоставления услуг, экраном Chromecast и предоставить разрешение на доступ к данным местоположения. Включите Wi-Fi и **Bluetooth**.
- 3 Выберите устройство для подключения. Данное устройство будет отображаться как "LG\_Speaker\_SP11RA\_XXXX".

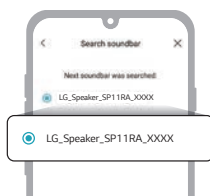

- 4 Выберите сеть Wi-Fi и введите пароль.



- 5 После завершения подключения устройства в **приложении LG Sound Bar** на дисплее устройства отображается "**ПОДКЛЮЧЕН**".

- ✓ **Примечание** • Устройство можно зарегистрировать в приложении Google Home. Для получения дополнительной информации посетите <http://www.google.com/cast/setup/>.
- С помощью приложения Google Home можно создать группу динамиков и добавить в нее до 4 устройств. При добавлении слишком большого количества устройств могут возникать неудобства при прослушивании музыки.
- Для просмотра или изменения зарегистрированного названия дома или устройства подключитесь к приложению Google Home и нажмите кнопку **Настройки** ⚙️ устройства.
- Настройка или управление устройством с помощью приложения **LG ThinQ** невозможны.

## | Сброс настроек устройства

Если устройство зависло и не работает, либо если подключение к сети неустойчивое, необходимо выполнить сброс настроек устройства. Если сеть Wi-Fi изменилась, вам необходимо выполнить сброс настроек устройства и снова подключить его к смартфону.

### Как выполнить сброс

---

- 1 Нажмите и удерживайте кнопку **Wi-Fi**  сверху устройства до появления звукового сигнала.
- 2 На дисплее появится надпись "**RESET**", и все настройки беспроводной сети на устройстве будут удалены.

---

✔ **Примечание** • После сброса настроек устройства также потребуется заново подключить устройство к смартфону по Wi-Fi в **приложении LG Sound Bar**.

### Как отключить беспроводное сетевое соединение или беспроводное устройство

---

Нажмите и удерживайте кнопку **Питание**  в течение 3 или более секунд для отключения устройства.

# Обзор устройства

## Вид спереди

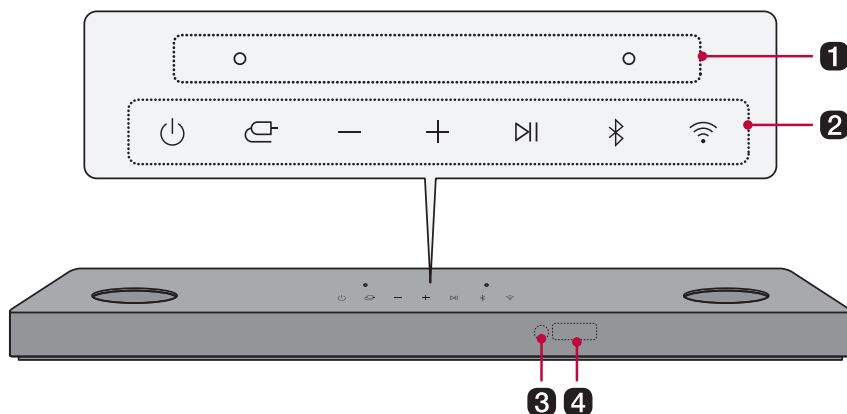



### 1 Встроенный микрофон

Используется при калибровке помещения с помощью ИИ в приложении **LG Sound Bar**.

### 2 Питание

Включает и отключает устройство.

- Если нажать и удерживать кнопку **Питание**  более 3 секунд, Wi-Fi отключится и устройство больше не будет выдавать звук. Нажмите кнопку **Питание**  кратковременно, чтобы сохранить подключение к Wi-Fi для использования в будущем.

### Функция

Нажимайте кнопку требуемое количество раз для выбора желаемой функции или режима входа.

Дисплей	Описание
Wi-Fi	Подключение устройства по Wi-Fi
BT	Подключение устройства по <b>Bluetooth</b>
OPT/HDMI ARC	Подключение устройства к телевизору с поддержкой оптического кабеля, ARC, E-ARC или LG Sound Sync
HDMI1	Подключение устройства ко входу <b>HDMI IN (1)</b>
HDMI2	Подключение устройства ко входу <b>HDMI IN (2)</b>

### Громкость

Регулировка громкости динамика от 0 до 40.

### Воспроизведение/ Пауза

Позволяет приостанавливать музыку или запускать ее воспроизведение.

### Сопряжение по Bluetooth

Позволяет выполнить сопряжение вашего устройства **Bluetooth**, например, смартфона, с данным устройством за три минуты. (→ См. "Подключение по Bluetooth" на странице 37.)

---

<b>Wi-Fi</b> 	Переход к функции Wi-Fi.
<b>3 Приемник пульта дистанционного управления</b>	Принимает сигналы от пульта дистанционного управления.
<b>4 Дисплей</b>	Параметры, такие как режим входа и громкость, отображаются текстом. <ul style="list-style-type: none"><li>• При отсутствии действий в течение 15 секунд дисплей автоматически затемняется. При нажатии кнопки дисплей снова включается.</li></ul>

---

- 
- ✓ **Примечание** • Для снижения расхода электроэнергии устройство автоматически отключается через 15 минут без входящего сигнала с внешнего устройства.

## Вид сзади

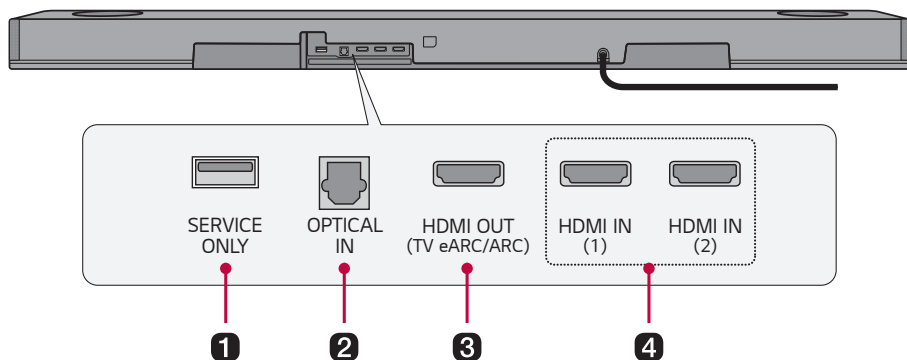

<b>1</b> SERVICE ONLY	Разъем загрузки ПО.
<b>2</b> OPTICAL IN	Подключите оптический кабель для подключения телевизора к устройству.
<b>3</b> HDMI OUT (TV eARC/ARC)	Подключите кабель HDMI для подключения телевизора к устройству.
<b>4</b> HDMI IN (1)/HDMI IN (2)	Подключите кабель HDMI для подключения внешнего устройства к данному устройству.

# Обзор пульта дистанционного управления

С помощью пульта дистанционного управления можно пользоваться всеми функциями устройства, от включения и выключения питания до выбора кинематографического звука.

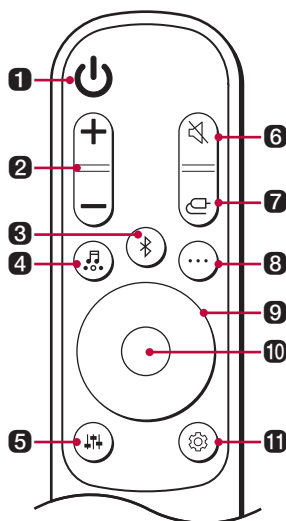

## Замена батареек

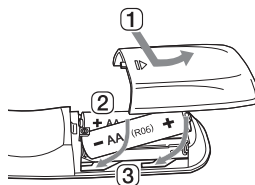

Используйте батарейки AA 1,5 В. Вставьте две батарейки в пульт согласно указаниям.

- 1 Откройте крышку батарейного отсека сзади пульта.
- 2 Вставьте батарейки, расположив их "+" и "-" согласно маркировке.
- 3 Закройте крышку батарейного отсека.

Использование батареек неправильного типа может привести к возгоранию или взрыву.

<b>1</b> Питание	Включение и выключение устройства
<b>2</b> Громкость	Регулировка уровня громкости
<b>3</b> Сопряжение по Bluetooth	Позволяет выполнить сопряжение вашего устройства <b>Bluetooth</b> , например, смартфона, с данным устройством за три минуты. (→ См. "Подключение по Bluetooth" на странице 37.)

#### 4 Звуковые эффекты

Нажмите кнопку для выбора желаемого типа звучания.

Дисплей	Описание
AI SOUND PRO	Искусственный интеллект выбирает оптимальные настройки звука для вашего контента
STANDARD	Вы можете наслаждаться оптимизированным звучанием
MUSIC	Премиальная технология звучания от MERIDIAN
CINEMA	Воспроизведение 3D-звука, аналогичного звучанию в кинотеатре
CLEAR VOICE	Чистый и качественный голос
SPORTS	Реалистичное звучание, как на стадионе
GAME	Оптимизированный звук для игр
BASS BLAST (BASS BLAST+)	Усиление басов

- При включенном Dolby Atmos® или DTS:X® звуковые эффекты изменять невозможно. При нажатии на кнопку **Звуковые эффекты**  на дисплее отображается сообщение "NOT SUPPORTED".

#### 5 Настройка звука

Настройка уровня звука подключенного динамика. Нажмите кнопку **Настройка звука**  и затем кнопку **Влево/Вправо** для выбора желаемого динамика, а затем нажмите кнопку **Вверх/Вниз** для увеличения/уменьшения громкости.

Дисплей	Подключенный динамик	Диапазон регулировки
WF	Сабвуфер	-15 - 6
C	Центральный динамик	-6 - 6
OVC	Верхний динамик	-6 - 6
S	Боковой динамик	-6 - 6
R	Задний динамик	-6 - 6
ROV	Задний верхний динамик	-6 ~ 6
TRE	Передний динамик (высокие частоты)	-5 - 5
BAS	Передний динамик (басы)	-5 - 5

- Регулировка уровня громкости задних динамиков применяется только в том случае, если задние динамики подключены.

**6 Отключение звука**

Отключает звук устройства.

**7 Функция**

Нажимайте кнопку требуемое количество раз для выбора желаемой функции или режима входа.

**8 Информация**

Просмотр информации подключенной сети Wi-Fi или **Bluetooth**.

Режим входа/Функция	Отображение на дисплее
Wi-Fi	Название подключенного приложения
BT	Название подключенного устройства <b>Bluetooth</b>
OPT/ARC/E-ARC/ HDMI1/ HDMI2	Текущий источник звука

**9 Вверх/Вниз/  
Влево/Вправо**

Эти кнопки используются при настройке параметров функций.

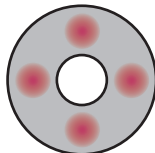

**Влево/Вправо:** Для воспроизведения предыдущей композиции нажмите левую кнопку. Для воспроизведения следующей композиции нажмите правую кнопку.

**10 Воспроизведение/  
Пауза**

Для воспроизведения или приостановки композиции нажмите эту кнопку.



Позволяет настраивать параметры этого устройства: AUTO POWER, SURROUND, NIGHT TIME, TV REMOTE. Нажмите кнопку **Настройка**  и выберите параметр кнопкой **Влево/Вправо** и затем нажмите кнопку **Вверх/Вниз** для включения или отключения параметра.

- **AUTO POWER:** При включении или выключении телевизора или внешнего устройства данное устройство также включается или выключается автоматически. Эта функция доступна только при подключении устройства к телевизору оптическим кабелем. (→ См. "Использование автоматического включения и отключения питания" на странице 27.)
- **SURROUND:** Функция объемного звучания позволяет прослушивать 3D-звук с эффектом присутствия, выводимый через различные аудиоканалы динамиков, независимо от каналов исходного контента. (→ См. "Включение и выключение объемного звучания" на странице 11.)
- **NIGHT TIME:** Уменьшает общий уровень громкости, при этом увеличивает громкость мягких и тонких звуков. Этот режим удобно использовать для прослушивания музыки или просмотра кино поздно ночью. (→ См. "Использование ночного времени" на странице 28.)
- **TV REMOTE:** Эта функция позволяет регулировать громкость устройства с помощью пульта от телевизора. (→ См. "Управление устройством с помощью пульта от телевизора" на странице 26.)

# Управление устройством с помощью пульта от телевизора

Громкость устройства можно регулировать пультом от телевизора LG или других производителей.

## Функции, которыми можно управлять пультом от телевизора

Громкость, отключение/включение звука

## Поддерживаемые телевизоры

LG, Panasonic, Philips, Samsung, Sharp Electronics, Sony, Toshiba, Vizio

## Включение/отключение этой функции

- 1 Нажмите кнопку **Настройка** . Устройство переходит в режим настройки и на дисплее отображается "OFF-AUTO POWER" или "ON-AUTO POWER".

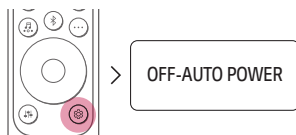

- 2 Пока на дисплее прокручивается "OFF-AUTO POWER" или "ON-AUTO POWER", нажмите кнопку **Влево/Вправо** для выбора настроек пульта от телевизора. Вы увидите статус пульта от телевизора, "ON-TV REMOTE" или "OFF-TV REMOTE".



- 3 Когда на дисплее прокручивается текст "ON-TV REMOTE" или "OFF-TV REMOTE", нажмите кнопку **Вверх/Вниз** для включения или выключения функции использования пульта от телевизора.

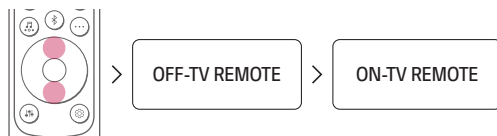

- 
- ✓ **Примечание**
- Нажмите кнопку **Настройка** на пульте от телевизора, чтобы проверить, что выход звука телевизора установлен на [Внешний динамик].
  - Управлять устройством с помощью пульта LG Magic Remote нельзя.
  - Если на телевизоре включена функция SIMPLINK или синхронизация звука Sound Sync, данная функция может не работать должным образом. Нажмите кнопку **Настройка** на пульте от телевизора для отключения этой функции.
  - Эта функция может не работать, если устройство и телевизор подключены с помощью кабеля HDMI.

---

## Использование автоматического включения и отключения питания

---

Эта функция автоматически включает или выключает устройство при включении или выключении телевизора или внешнего устройства.

Когда подключенное устройство включается, данное устройство автоматически включается и выбирает функцию в соответствии с входным сигналом.

### Включение и отключение автоматического питания

- 1** Нажмите кнопку **Настройка** . Устройство переходит в режим настройки и на дисплее отображается "OFF-AUTO POWER" или "ON-AUTO POWER".

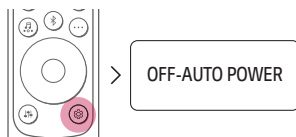

- 2** Пока на дисплее прокручивается "OFF-AUTO POWER" или "ON-AUTO POWER", нажмите кнопку **Вверх/Вниз** для включения или выключения функции автоматического питания.

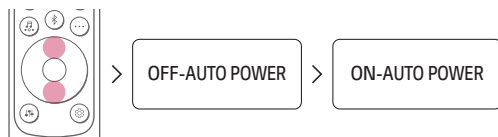

## Использование ночного времени

---

Уменьшает общий уровень громкости, при этом увеличивает громкость мягких и тонких звуков. Этот режим удобно использовать для прослушивания музыки или просмотра кино поздно ночью.

### Включение и отключение функции ночного времени

- 1 Нажмите кнопку **Настройка** . Устройство переходит в режим настройки и на дисплее отображается "OFF-AUTO POWER" или "ON-AUTO POWER".

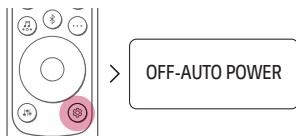

- 2 Пока на дисплее прокручивается "OFF-AUTO POWER" или "ON-AUTO POWER", нажмите кнопку **Влево/Вправо** для выбора настройки ночного времени. Можно установить статус ночного времени "ON-NIGHT TIME" или "OFF-NIGHT TIME".

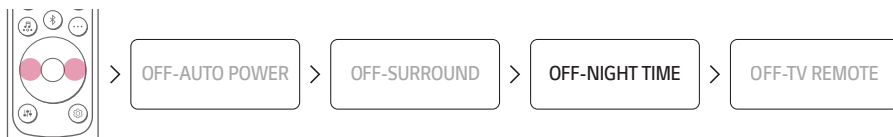

- 3 Пока на дисплее прокручивается "ON-NIGHT TIME" или "OFF-NIGHT TIME", нажмите кнопку **Вверх/Вниз** для включения или отключения ночного времени.



# Подключение к телевизору

Наслаждайтесь насыщенным и качественным звуком, подключив устройство к телевизору или проектору. Устройство предназначено для увеличения реалистичности ваших любимых программ, таких как сериалы и спортивные трансляции.

## Подключение оптическим кабелем

Передавайте звук с телевизора на устройство, подключив его к телевизору оптическим кабелем. Вы сможете добавлять различные 3D-эффекты к исходному звуку и заполнять помещение глубоким и насыщенным звучанием.

### Просмотр телевизора после подключения оптическим кабелем

- 1 Если на штекере цифрового кабеля есть крышка, сначала снимите крышки с обоих концов.

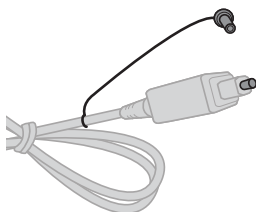

- 2 Подключите оптический кабель к разъему **OPTICAL IN** сзади устройства и **цифровому оптическому выходу (OPTICAL OUT)** на телевизоре, как показано на рисунке.

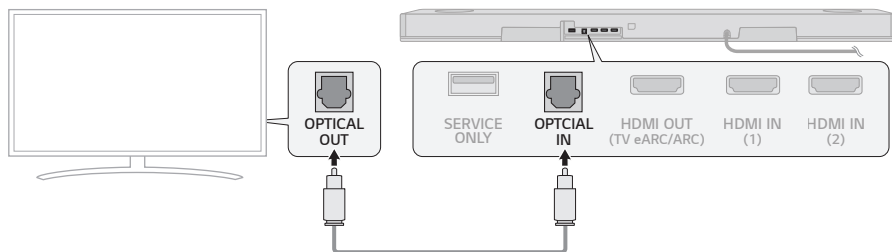

- 3 Нажимайте кнопку **Функция**  требуемое количество раз, пока на дисплее не появится "OPT/HDMI ARC".

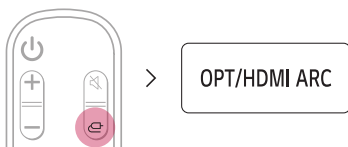

- 4 Нажмите кнопку **Настройка** на пульте от телевизора для перехода в меню [Динамик] и установите выход на [Оптика] или [Внешний динамик]. Настройки и элементы меню могут отличаться в зависимости от производителя телевизора.

- ✓ **Примечание** • Если одновременно пытаются подключиться оптический входящий сигнал и ARC, приоритет отдается сигналу ARC.

## При использовании телевизора LG

Если телевизор подключен к устройству оптическим кабелем, вы можете регулировать громкость пультом от телевизора. Это возможно только в том случае, если телевизор поддерживает функцию синхронизации звука LG Sound Sync. Посмотрите руководство пользователя к вашему телевизору, чтобы узнать, поддерживает ли ваш телевизор эту функцию.

### Функции, которыми можно управлять пультом от телевизора LG

Громкость, отключение/включение звука

- ✓ **Примечание** • Когда телевизор правильно подключен к устройству, на дисплее отображается "LGOPT".
- При использовании устройства с помощью пульта от телевизора LG настройки громкости и отключения звука на телевизоре автоматически применяются к этому устройству.
  - Даже после подключения устройства к телевизору LG вы можете пользоваться пультом от устройства.
  - Для использования синхронизации звука LG Sound Sync вам может потребоваться изменить настройки звука в телевизоре. Это зависит от используемого телевизора.

# Подключение кабелем HDMI

Передавайте звук с телевизора на устройство, подключив его к телевизору кабелем HDMI. Вы сможете добавлять различные 3D-эффекты к исходному звуку и заполнять помещение глубоким и насыщенным звучанием.

## Просмотр телевизора после подключения кабелем HDMI

- 1 Подключите кабель HDMI к разъему **HDMI OUT (TV eARC/ARC)** сзади устройства и к разъему **HDMI IN (ARC)** телевизора, как показано на рисунке.

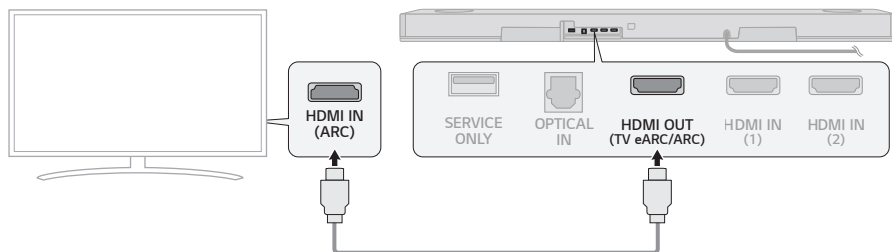

- 2 Нажимайте кнопку **Функция**  требуемое количество раз, пока на дисплее не появится "OPT/HDMI ARC".

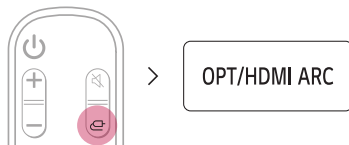

- 3 Нажмите кнопку **Настройка** на пульте от телевизора для перехода в меню [Динамик] и установите выход на [HDMI ARC]. Настройки и элементы меню могут отличаться в зависимости от производителя телевизора.
- 4 Когда телевизор правильно подключен к устройству, на дисплее отображается "ARC" или "E-ARC".

- ✓ **Примечание**
- E-ARC поддерживает звук высокого качества, такой как DTS-HD Master Audio™, DTS:X®, Dolby TrueHD и Dolby Atmos®.
  - Если вы желаете использовать Dolby Atmos® или DTS:X®, подключенное устройство и его контент должны поддерживать Dolby Atmos® или DTS:X®.
  - Убедитесь, что ваш телевизор поддерживает функцию eARC перед ее включением в меню **Настройка**. Для получения дополнительной информации по использованию этой функции см. руководство пользователя к вашему телевизору. Настройки могут отличаться в зависимости от телевизора.
  - Используйте сертифицированный кабель с логотипом HDMI.

## SIMPLINK

- SIMPLINK является функцией HDMI-CEC, которая позволяет использовать один пульт от телевизора для управления аудиоустройством или проигрывателем, подключенным к телевизору LG по HDMI.
  - Функции, которыми можно управлять с помощью пульта от телевизора LG с поддержкой SIMPLINK: Включение/выключение, регулировка громкости, включение/отключение звука и проч.
- Дополнительную информацию по настройке SIMPLINK см. в руководстве пользователя к вашему телевизору LG.



- 
- ✔ **Примечание** • Функция SIMPLINK может не работать должным образом в зависимости от состояния устройства или других подключенных устройств.
    - Функции HDMI-CEC у разных производителей телевизоров: LG SIMPLINK, Sony BRAVIA Sync/Link, Philips EasyLink, Samsung Anynet+, и т. д.



## Подключение по Bluetooth

**Bluetooth** представляет собой технологию беспроводного подключения электронных устройств возле вас.

Подключите устройство к телевизору по **Bluetooth** и наслаждайтесь звуком вашего телевизора в высоком качестве.

### Просмотр телевизора после беспроводного подключения

- 1 Нажмите кнопку **Сопряжение Bluetooth** . Практически сразу на дисплее появится сообщение **"BT READY"**.

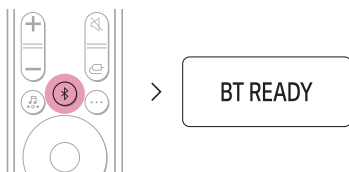

- 2 Нажмите кнопку **Настройка** на пульте от телевизора для перехода в меню [Динамик] и установите выход на [Bluetooth].
- 3 Найдите и коснитесь "LG\_Speaker\_SP11RA\_XXXX", либо того названия, которое вы зарегистрировали в приложении Google Home.
- 4 После подключения устройства к телевизору по **Bluetooth** на дисплее отображается **"PAIRED"** → **"Название подключенного телевизора"** → **"BT"**.



- ✓ **Примечание**
- Просмотреть или изменить название устройства можно в меню настройки на первом экране приложения Google Home. Если вы присвоили название "Кинотеатр в зале" в приложении Google Home, на телевизоре оно будет отображаться как **"Кинотеатр в зале"**.
  - Для устройств **Bluetooth** неотображаемые символы (например, корейские) отображаются на дисплее устройства в виде "-".
  - Нажмите кнопку **Информация**  на пульте, чтобы просмотреть название подключенного устройства **Bluetooth**. Название подключенного устройства **Bluetooth** отображается на дисплее.

# Подключение к внешнему устройству

Наслаждайтесь фильмами и играми с более высокой степенью реалистичности, подключив устройство к игровой консоли, проигрывателю Blu-ray и т. п.

## Подключение кабелем HDMI

Для получения глубокого насыщенного звука можно подключить ваш телевизор или внешнее устройство к данному устройству кабелем HDMI.

### Подключение внешнего устройства по HDMI

- 1 Подключите внешнее устройство, такое как проигрыватель DVD или Blu-ray. Как показано на рисунке ниже, подключите кабель к разъему **HDMI OUT** на внешнем устройстве и разъему **HDMI IN (1)** или **HDMI IN (2)** сзади этого устройства.
- 2 Подключите кабель HDMI к разъему **HDMI OUT (TV eARC/ARC)** сзади устройства и к разъему **HDMI IN (ARC)** на телевизоре.

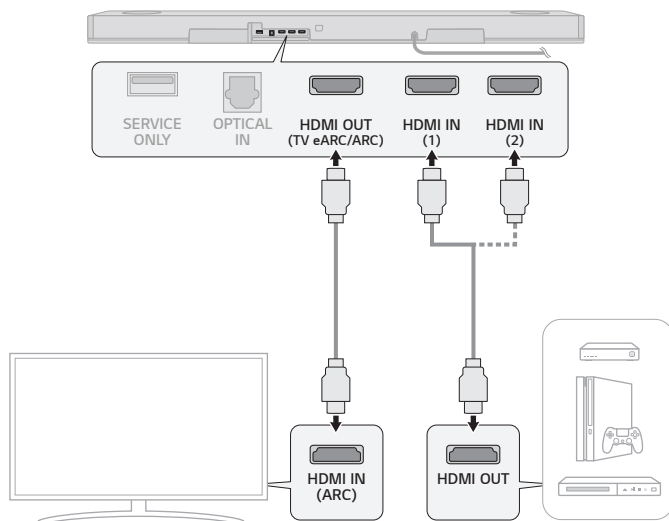

- 3 Нажимайте кнопку **Функция**  требуемое количество раз, пока на дисплее не появится "HDMI1" или "HDMI2".



- 4 После правильного подключения внешнего устройства к данному устройству вы можете слушать звук с внешнего устройства. При воспроизведении видео с использованием технологии Dolby Atmos® или DTS:X®, на дисплее отображается "DOLBY ATMOS" или "DTS:X".

- ✓ **Примечание**
- Аудио Dolby Atmos® или DTS:X® поддерживает 5.1.2 каналов. При подключении беспроводных задних динамиков поддерживается 7.1.4 каналов.
  - Проверьте настройки аудиовыхода в меню настройки вашего внешнего устройства (например, проигрывателя Blu-ray или телевизора). Аудиовыход необходимо установить на [Без кодировки], [Цифровой поток], [Авто] или [Сквозной]. Для получения дополнительной информации по настройке выхода см. руководство пользователя к вашему внешнему устройству.
  - Используйте сертифицированный кабель с логотипом HDMI.

## Подключение оптическим кабелем

Для получения глубокого насыщенного звука можно подключить ваш телевизор или внешнее устройство к данному устройству оптическим кабелем.

### Подключение внешнего устройства оптическим кабелем

- 1 Соедините оптическим кабелем разъем **OPTICAL IN** сзади устройства и разъем **OPTICAL OUT** вашего внешнего устройства (например, телевизора, проигрывателя Blu-ray), как показано на рисунке.

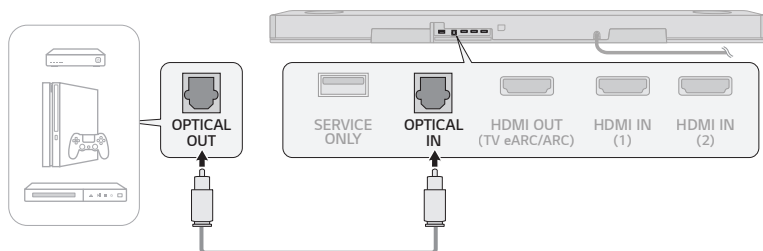

- 2 Нажимайте кнопку **Функция**  требуемое количество раз, пока на дисплее не появится "OPT/HDMI ARC".

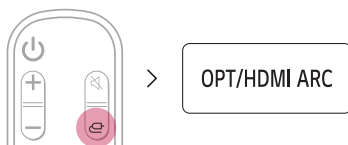

- 3 Когда внешнее устройство правильно подключено к этому устройству, на дисплее отображается, "OPT".

# Использование устройства в качестве аудиосистемы

## Подключение по Bluetooth

Вы можете воспроизводить музыкальные файлы, сохраненные на устройстве **Bluetooth**, или запускать музыкальные предложения, чтобы прослушивать музыку через это устройство.

### Сначала проверьте следующее.



- Устройства **Bluetooth**, подключаемые к данному устройству, должны обладать следующими характеристиками.
  - Версия: 5.0 или выше
  - Кодек: SBC, AAC
- Действия для подключения устройства к данному устройству могут отличаться в зависимости от типа и модели устройства **Bluetooth**. Для получения дополнительной информации по подключению см. руководство пользователя к вашему внешнему устройству.

Выберите **[Bluetooth]** в меню **Настройка** вашего смартфона.

Элементы меню настройки могут отличаться в зависимости от производителя и модели смартфона.

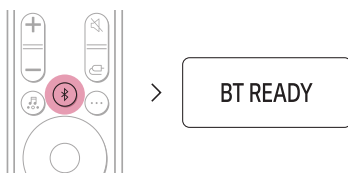
- 1 Включите устройство.
- 2 Нажмите кнопку **Сопряжение Bluetooth** . Практически сразу на дисплее появится сообщение "BT READY".



- 3 Нажмите кнопку **Настройка**  /  на вашем смартфоне и выберите  **Bluetooth**.

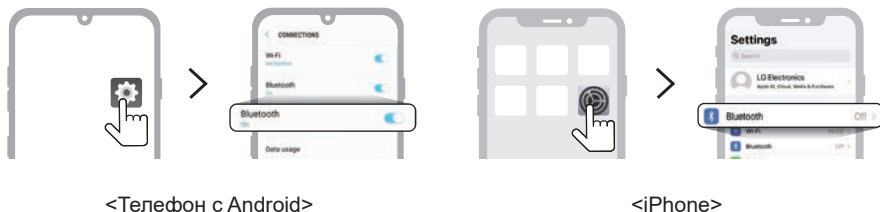

- 4 Включите функцию **Bluetooth**. ( **Выкл.** >  **Вкл.**)

- 5 На смартфоне вы увидите список доступных для подключения устройств. Найдите и коснитесь "LG\_Speaker\_SP11RA\_XXXX", либо того названия, которое вы зарегистрировали в приложении Google Home.



- 6 После подключения устройства к вашему смартфону по Bluetooth информация на дисплее будет изменяться в такой последовательности: "PAIRED" → "Название подключенного устройства Bluetooth" → "BT".



- 7 Если вы не находите устройство "LG\_Speaker\_SP11RA\_XXXX", нажмите кнопку **Обновить**  в верхней правой части экрана смартфона Android или выключите и снова включите **Bluetooth** на iPhone.

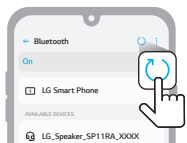



<Телефон с Android>

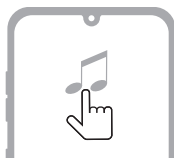

<iPhone>

- 8 Запустите приложение "Музыка" и слушайте музыку на смартфоне.



- 
- ✓ **Примечание**
- Чем ближе устройство **Bluetooth** находится от данного устройства, тем лучшим будет соединение.
  - Если вы нажали кнопку **Сопряжение Bluetooth**  на устройстве и выбрали вариант **"BT"**, но не смогли подключиться к устройству **Bluetooth**, вы увидите текст **"BT READY"** на дисплее. Проверьте состояние устройства **Bluetooth**.
  - При использовании **Bluetooth** следует установить громкость на подходящий уровень.
  - В названии **Bluetooth** этого устройства "LG\_Speaker\_SP11RA\_XXXX" часть "XXXX" генерируется случайным образом из четырех цифр и букв.

# Использование приложения LG Sound Bar

## Управление функциями устройства

Запустите приложение **LG Sound Bar** и нажмите кнопку **Настройка** ⚙️ на первом экране. Вы можете установить [Звуковой эффект] и [Night Time], а также настроить громкость каждого динамика без пульта дистанционного управления.



## Калибровка помещения с помощью ИИ

Эта технология позволяет анализировать звук, поступающий от устройства, и точно настраивать параметры аудио. Нажмите кнопку **Настройка** ⚙️ на первом экране приложения **LG Sound Bar** и нажмите в списке [AI Room Calibration]. Обратите внимание, что при запуске AI Room Calibration устройство может выдать более громкий звук, чем ожидается.

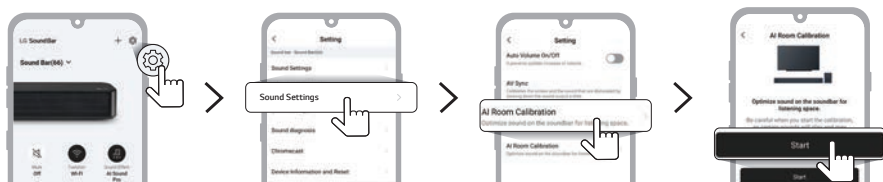



## Использование Chromecast built-in™

Вы можете слушать любимую музыку на этом устройстве с помощью сотен приложений с поддержкой Chromecast на вашем телефоне, планшете или ноутбуке.



Просто нажмите кнопку **Трансляция** в известных вам приложениях. Никакие дополнительные загрузки или вход в систему не требуются. Используйте телефон для поиска, воспроизведения и установки на паузу, а также изменения громкости из любой точки вашего дома.

Для получения дополнительной информации о Chromecast built-in, включая список приложений, поддерживающих Chromecast, из которых можно запускать трансляцию, посетите [g.co/cast/audio](https://g.co/cast/audio)

Для настройки конфигурации нескольких комнат с другими динамиками с поддержкой Chromecast загрузите приложение **Google Home**.

## | Совместимо с Google Ассистентом

Этим устройством можно управлять с помощью голоса при поддержке Google.

Если у вас есть динамик с поддержкой Google Ассистента, добавьте это устройство в свое приложение Google Home. Вы сможете воспроизводить, перематывать или останавливать музыку, а также изменять громкость - просто попросите об этом Google.

### Требования

- Устройство с поддержкой Google Ассистента (продается отдельно)
- Это устройство должно быть подключено к Интернету.
- Это устройство должно быть зарегистрировано в приложении **Google Home**.



# Поддержка Apple AirPlay

Это устройство позволяет слушать музыку с вашего устройства под управлением iOS через AirPlay.

- ✓ **Примечание** • Убедитесь, что это устройство и устройство под управлением iOS подключены к одной сети Wi-Fi.
- Убедитесь, что на вашем устройстве под управлением iOS установлена iOS 11.4 или новее.
- Для потоковой передачи на несколько динамиков требуются динамики с поддержкой AirPlay 2.

## Настройка сети Wi-Fi с помощью устройства под управлением iOS

- 1 Включите устройство нажатием кнопки **Питание** (🔋).
- 2 На вашем устройстве под управлением iOS выберите **Настройка**, и затем **Wi-Fi**.
- 3 Выберите "LG\_Speaker\_SP11RA" в разделе **НАСТРОИТЬ НОВЫЙ ДИНАМИК AIRPLAY**.
- 4 Убедитесь, что выбран ваш домашний маршрутизатор.  
На этом этапе можно изменить название устройства и установить пароль. После завершения настройки нажмите **Далее**.
- 5 Выберите **Готово**.



## Потоковая передача музыки через AirPlay

### Из Центра управления:

- 1 Откройте Центр управления на вашем устройстве под управлением iOS.
- 2 Нажмите AirPlay (📶).
- 3 Выберите свое устройство для прослушивания музыки. Можно выбрать один или более динамиков с поддержкой AirPlay 2.

### Из приложения музыкального проигрывателя:

- 1 Откройте приложение музыкального проигрывателя.
- 2 Нажмите AirPlay (📶).
- 3 Выберите свое устройство для прослушивания музыки. Можно выбрать один или более динамиков с поддержкой AirPlay 2.



Apple®, AirPlay®, iPad®, iPad Air®, iPad Pro® и iPhone® являются торговыми марками Apple Inc., зарегистрированными в США и других странах.

Использование значка "Works with Apple" означает, что устройство было разработано для работы с технологией, указанной на значке, и сертифицировано разработчиком на соответствие стандартам рабочих характеристик Apple.

Для управления данным динамиком с поддержкой AirPlay 2 требуется iOS 11.4 или более новая версия.

## | Spotify Connect

Используйте ваш телефон, планшет или компьютер в качестве пульта дистанционного управления для Spotify. Перейдите на [spotify.com/connect](https://spotify.com/connect), чтобы ознакомиться с инструкциями.



Программное обеспечение Spotify регулируется лицензиями третьих сторон, которые доступны по данному адресу: <https://www.spotify.com/connect/third-party-licenses>.

# Поддержка Alexa

Alexa позволяет управлять этим устройством голосом, произнося команды через устройство со встроенной службой Alexa. Устройство со встроенной службой Alexa приобретается отдельно.

## Процесс настройки Alexa

- 1 Запустите приложение **LG Sound Bar** и нажмите кнопку **amazon alexa** на первом экране, после чего следуйте инструкциям.



- 2 Выполните вход в amazon.

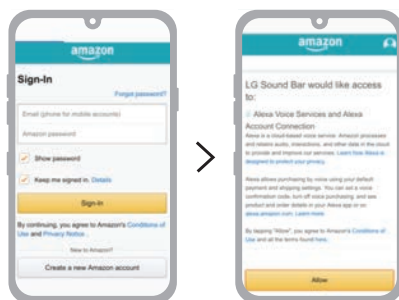

## Как использовать Alexa

- **Пояснение целевого устройства:** Через устройства со встроенной службой Alexa (например, Amazon Echo) можно попросить Alexa воспроизвести музыку на вашем [LG SP11 Soundbar]. Например, "Alexa, включи джаз на [LG SP11 Soundbar]".
- **Предпочтительный динамик:** Вы можете настроить один или несколько динамиков в качестве специальных устройств для воспроизведения музыки в группе Smart Home. Динамики можно настроить с помощью приложения Alexa.
- **Группа музыки для нескольких комнат:** Вы можете воспроизводить музыку в разных комнатах или слушать одну композицию на всех совместимых устройствах. Для этого в приложении Alexa можно создать группу музыки для нескольких комнат.
- **Трансляция музыки из приложения Alexa:** Вы можете управлять воспроизведением музыки на вашем [LG SP11 Soundbar] дистанционно из приложения Alexa.

Amazon, Alexa и все связанные логотипы являются торговыми марками Amazon.com, Inc. или ее партнеров.

- 
- ✔ **Примечание** • Эта услуга предоставляется компанией Amazon, и ее предоставление может быть прекращено в любое время. Компания LG не несет ответственности за доступность услуги.
  - Экран приложения Amazon Alexa может изменяться без предварительного уведомления.
  - Эта функция может быть недоступна в некоторых странах.
  - Для получения дополнительной информации посетите веб-сайт
    - <https://www.amazon.com/gp/help/customer/display.html?nodeId=202207000>

# Монтаж устройства на стену

Это устройство и беспроводные задние динамики можно установить на стену.

При монтаже устройства и беспроводных задних динамиков на стену следуйте приведенным ниже инструкциям.

## **Сначала проверьте следующее.**

- После монтажа на стену может быть сложно подключать внешние устройства и кабели. Перед монтажом устройства на стену подключите внешнее устройство соответствующим кабелем.
- При монтаже устройства на стену учитывайте следующие замечания. В процессе монтажа возможны травмы или повреждение устройства.
  - Не кладите никакие предметы на устройство, закрепленное на стене.
  - Надежно прикрепите устройство к стене винтами, чтобы оно не упало.
  - Убедитесь, что устройство находится вне доступа детей. Не тяните и не трясите закрепленное к стене устройство, так как это может привести к его падению.
- Сверху устройства расположены динамики. При установке устройства под телевизором устанавливайте его в 10 см ниже телевизора.

## Компоненты для монтажа устройства

Саундбар

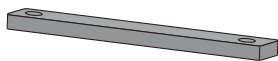

Настенный кронштейн

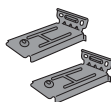

Винты саундбара



Шаблон для установки настенного кронштейна

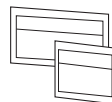

## Компоненты для монтажа беспроводных задних динамиков

Беспроводные задние динамики

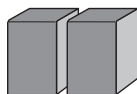

Настенный кронштейн

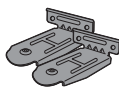

Винты беспроводных задних динамиков



## Приобретается отдельно

Винты кронштейна

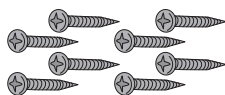

Дюбели

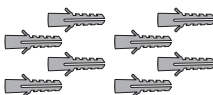

- ✔ **Примечание** • Винты и дюбели для крепления устройства к стене не входят в комплект поставки. Для крепления рекомендуется использовать дюбели Hilti (HUD-1 6 x 30).

## Монтаж устройства на стену

- 1 Найдите шаблон для установки настенного кронштейна в упаковке устройства. Закрепите два шаблона настенного кронштейна, чтобы они соединились в один.
- 2 Совместите "TV Bottom Line" на шаблоне для установки настенного кронштейна с нижней частью телевизора и закрепите его на стене. Совместите центр установленного на стене телевизора с отметкой "TV Center" на шаблоне для установки.

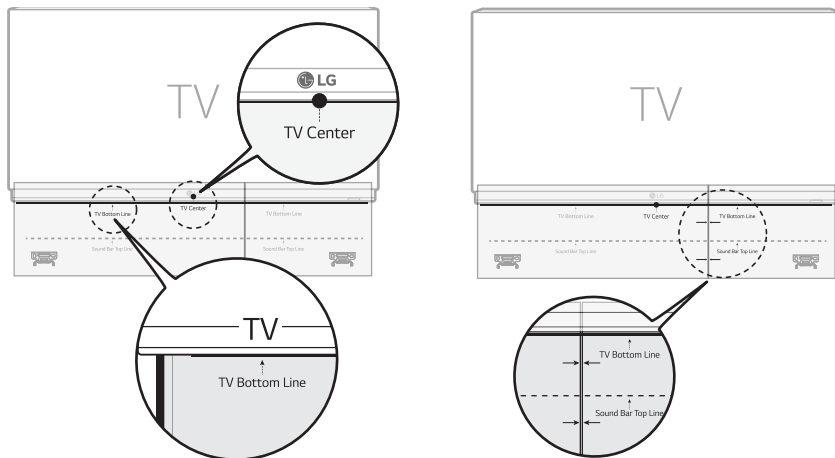

- 3 Ручкой отметьте отверстия для винтов на шаблоне, в месте установки настенных кронштейнов.

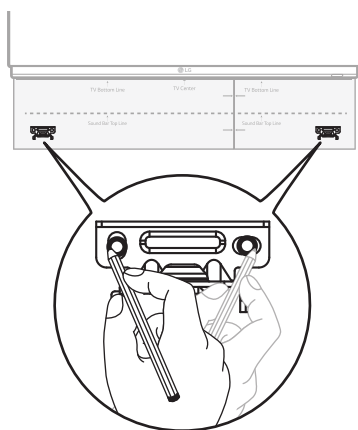

- 4 Просверлите отверстия под винты в отмеченных точках на шаблоне.
- 5 Снимите шаблон со стены.



- 6** Прочно установите кронштейны на стену с помощью дюбелей и винтов.

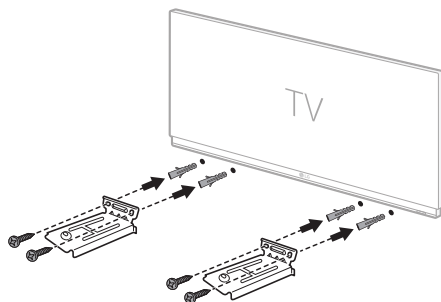

- 7** Установите устройство на кронштейны. Установите устройство на кронштейны таким образом, чтобы отверстия винтов снизу устройства совместились с отверстиями винтов на настенном кронштейне.

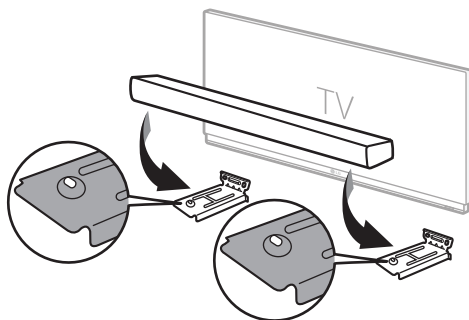

- 8** Надежно закрепите устройство к настенным кронштейнам с помощью прилагаемых винтов.

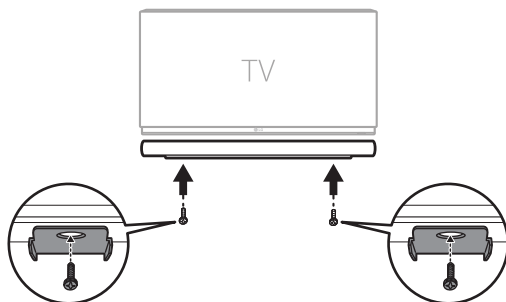

# Монтаж беспроводных задних динамиков на стену

- 1 Определите положение установки беспроводных задних динамиков.
- 2 Прочно установите кронштейны на стену с помощью дюбелей и винтов.

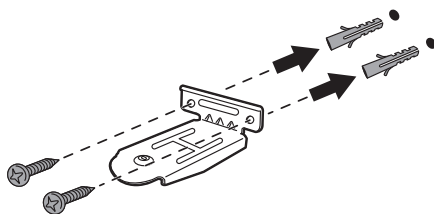

- 3 Установите беспроводные задние динамики на кронштейны. Установите динамики на кронштейны таким образом, чтобы отверстия винтов снизу динамиков совместились с отверстиями винтов на настенных кронштейнах.

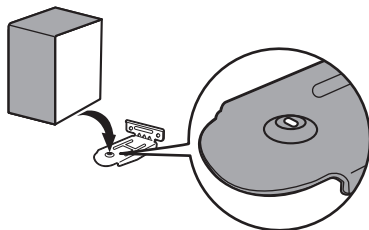

- 4 Надежно закрепите беспроводные задние динамики к настенным кронштейнам с помощью винтов.

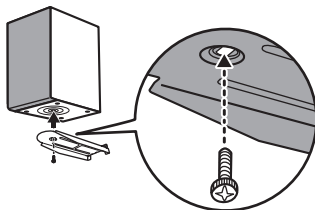

# Правила техники безопасности

## Техника безопасности и нормативные требования



**ПРЕДУПРЕЖДЕНИЕ**  
**ОПАСНОСТЬ ПОРАЖЕНИЯ**  
**ЭЛЕКТРИЧЕСКИМ ТОКОМ**  
**НЕ ОТКРЫВАТЬ**



**ПРЕДУПРЕЖДЕНИЕ:** ЧТОБЫ СНИЗИТЬ РИСК ПОРАЖЕНИЯ ЭЛЕКТРИЧЕСКИМ ТОКОМ, НЕ СНИМАЙТЕ КРЫШКУ (ИЛИ ЗАДНЮЮ КРЫШКУ). ВНУТРИ НЕТ ДЕТАЛЕЙ, ПРИГОДНЫХ ДЛЯ РЕМОНТА ПОЛЬЗОВАТЕЛЕМ. ДЛЯ ПРОВЕДЕНИЯ РЕМОНТА ОБРАТИТЕСЬ К КВАЛИФИЦИРОВАННОМУ СПЕЦИАЛИСТУ.



Этот символ молнии со стрелкой в треугольнике предупреждает о наличии внутри корпуса устройства неизолированных деталей, на которых присутствует достаточно высокое остаточное напряжение, представляющее для человека угрозу поражения электрическим током.



Восклицательный знак в треугольнике предупреждает о наличии важных указаний по порядку работы и обслуживанию устройства в приложенной к нему документации.

### **ВНИМАНИЕ:**

- ВО ИЗБЕЖАНИЕ ВОЗГОРАНИЯ ИЛИ ПОРАЖЕНИЯ ЭЛЕКТРИЧЕСКИМ ТОКОМ НЕ ПОДВЕРГАЙТЕ УСТРОЙСТВО ВОЗДЕЙСТВИЮ ВЛАГИ ИЛИ СЫРОСТИ.
- Не устанавливайте данное оборудование в тесном пространстве, например, в книжном шкафу или аналогичном месте.

### **ПРЕДУПРЕЖДЕНИЕ:**

- Не используйте высоковольтные устройства рядом с этим устройством. (Например, электрическая мухобойка). Это устройство может неправильно работать из-за электрических разрядов.
- Не помещайте на устройство источники открытого пламени, например зажженные свечи.
- Не перекрывайте вентиляционные отверстия. Устанавливайте устройство согласно инструкциям изготовителя. Прорези и отверстия в корпусе предназначены для вентиляции и обеспечения надежной работы устройства, а также для защиты устройства от перегрева. Не перекрывайте вентиляционные отверстия, помещая устройство на кровать, диван, ковер или аналогичные поверхности. Запрещается помещать данное устройство в закрытое пространство, например в книжный шкаф или в пространство между полком, если при этом не обеспечивается достаточная вентиляция или не соблюдаются инструкции изготовителя.
- Устройство не должно подвергаться воздействию воды (брызгам, каплям); на устройство нельзя ставить ёмкости с жидкостью (например, вазы).

- Сведения об обеспечении безопасности устройства, включая информацию об идентификации изделия, напряжении питания и т. п., см. на основной этикетке на нижней или какой-либо другой стороне изделия.
- Следите за тем, чтобы дети не клали посторонние предметы в канал динамика\* и не трогали его внутреннюю поверхность руками.
  - \* Канал динамика: Отверстие в корпусе динамика, обеспечивающее мощное воспроизведение басов. (корпус)

### **ПРЕДУПРЕЖДЕНИЕ относительно шнура питания**

Вилка шнура питания может использоваться для отключения устройства. На случай возникновения чрезвычайных обстоятельств вилка шнура питания должна быть легко доступна.

См. страницу технических характеристик данного руководства пользователя, касающуюся текущих требований.

Не перегружайте стеновые розетки. Перегруженные, повреждённые, неплотно закреплённые стеновые розетки, удлинители, потёртые шнуры питания, провода с повреждённой или растрескавшейся изоляцией могут представлять опасность. Любой из перечисленных факторов может стать причиной поражения электрическим током или пожара. Периодически проверяйте состояние шнура устройства. Если его внешний вид свидетельствует о наличии повреждений или сильного износа, необходимо отключить устройство, прекратить его использование, заменить шнур питания на его точный аналог, обратившись в авторизованный сервисный центр.

Шнур питания требует защиты от физических или механических воздействий (перекручивание, перегиб, защемление, зажимание дверью или прижимание ногой). Уделяйте особое внимание проверке состояния вилок, стеновых розеток и места входа шнура в устройство.

### **Для моделей с использованием адаптера**

Используйте только адаптер переменного тока, поставляемый с этим устройством. Не пользуйтесь блоком питания от другого устройства или изготовителя. Использование любого другого шнура питания или источника питания может привести к повреждению устройства и аннулированию гарантии.

### **Для моделей с использованием лазерного устройства**



В устройстве используется лазерная система. Для надлежащего использования данного устройства внимательно ознакомьтесь с данным руководством и сохраняйте его для использования в будущем. Для проведения ремонта обращайтесь в авторизованный сервисный центр. Использование элементов управления, настроек и процедур, отличных от указанных здесь, может привести к появлению опасного радиационного излучения. Для того чтобы предотвратить прямое воздействие лазерного луча, не снимайте крышку.

### Для моделей с аккумулятором



Устройство оснащается съемными батарейками или аккумулятором.

**ПРЕДУПРЕЖДЕНИЕ:** Использование батареек неправильного типа может привести к возгоранию или взрыву.

### Для моделей со встроенным аккумулятором

Не храните и не транспортируйте при давлениях ниже 11,6 кПа и на высоте более 15 000 м над уровнем моря.

- Замена аккумулятора на аккумулятор неправильного типа может повлиять на безопасность (например, в случае некоторых типов литиевых аккумуляторов);
- Не бросайте аккумулятор в огонь и не подвергайте его нагреву, а также не старайтесь сломать или вскрыть его — это может привести к взрыву;
- Не подвергайте аккумулятор воздействию высоких температур — это может вызвать взрыв или утечку воспламеняющихся веществ и газов;
- Воздействие низкого давления на аккумулятор может вызвать его взрыв или утечку воспламеняющихся веществ и газов.





Обозначения			
~	Переменный ток.		Режим ожидания.
—	Постоянный ток.		Питание включено.
	Это оборудование класса II.		Опасное напряжение.

# Перед обращением с запросом о неисправности устройства

## Поиск и устранение неисправностей

При возникновении следующих проблем при использовании устройства выполните несколько проверок, так как эти проблемы могут не быть следствием неполадок.

### Общие ошибки

Проблема	Решение
Устройство работает ненадлежащим образом	<ul style="list-style-type: none"><li>Отключите кабели питания и все внешние устройства, такие как телевизор, сабвуфер или усилитель от данного устройства и затем подключите их снова.</li><li>После сброса настроек устройства снова подключите свой смартфон и Wi-Fi. (→ См. "Подключение к смартфону по Wi-Fi" на странице 15.)</li><li>Обратите внимание, что предыдущие настройки устройства могут быть утрачены.</li></ul>
Питание не включается	<ul style="list-style-type: none"><li>Шнур питания подсоединен к розетке правильно?<ul style="list-style-type: none"><li>Подключите шнур питания к розетке должным образом.</li></ul></li></ul>
Отсутствует звук	<ul style="list-style-type: none"><li>Громкость звука установлена на минимум?<ul style="list-style-type: none"><li>Нажмите кнопку <b>Громкость</b>   на пульте дистанционного управления для включения громкости.</li><li>При использовании внешнего устройства, такого как телеприставка, портативное устройство или устройство <b>Bluetooth</b>, отрегулируйте громкость на внешнем устройстве.</li></ul></li><li>Активирована ли функция отключения звука?<ul style="list-style-type: none"><li>Если на дисплее отображается <b>"MUTE"</b>, функция отключения звука активна. Нажмите кнопку <b>Отключение звука</b>  для включения звука.</li></ul></li><li>Правильно ли выбрана функция устройства в соответствии с подключенным внешним устройством?<ul style="list-style-type: none"><li>Нажмите кнопку <b>Функция</b>  для проверки выбора правильной функции.</li></ul></li></ul>
Сабвуфер не выдает звук	<ul style="list-style-type: none"><li>Правильно ли устройство подключено к беспроводному сабвуферу?<ul style="list-style-type: none"><li>Если светодиод сзади беспроводного сабвуфера мигает зеленым или горит красным цветом, сабвуфер не подключен. Если подключение установлено, светодиод горит зеленым цветом. Переподключите устройство к беспроводному сабвуферу. (→ См. "Подключение устройства" на странице 6.)</li></ul></li></ul>

---

**Пульт дистанционного управления не работает должным образом**

---

- При использовании пульта направляйте его на переднюю часть устройства.
  - Используйте пульт в радиусе 7 метров от устройства.
  - Заменяйте батарейки новыми по необходимости.
- 

**Функция автоматического питания не работает**

---

- Проверьте подключение к внешним устройствам (например, телеприставке, портативному устройству, устройству **Bluetooth**).
- 



**LG Sound Sync не работает**

---

- Проверьте, поддерживает ли ваш телевизор функцию LG Sound Sync.
  - Проверьте, правильно ли подключен телевизор к устройству оптическим кабелем.
    - Нажмите кнопку **Настройка** на пульте телевизора и посмотрите в меню, включена ли функция [LG Sound Sync].
- 

**Слишком низкая громкость устройства**

---

- Проверьте следующее и измените настройки соответствующим образом.
    - Запустите приложение **LG Sound Bar**, нажмите кнопку Настройка  на первом экране и переключите функцию [DRC] на [Выкл.] в меню [Sound Settings].
    - Когда устройство подключено к телевизору, нажмите кнопку **Настройка** на пульте телевизора, выберите меню [Динамик] и измените настройку [Выход цифрового звука] с [PCM] на [АВТО] или [ЦИФРОВОЙ ПОТОК].
    - Если данное устройство подключено к устройству воспроизведения, такому как проигрыватель DVD или Blu-ray, перейдите в меню настройки подключенного устройства. Измените настройку [Выход цифрового звука] с [PCM] на [ОСНОВНОЙ СКВОЗНОЙ] или [ЦИФРОВОЙ ПОТОК]. Установите [DRC] подключенного устройства на [ВЫКЛ.].
    - Если включен режим ночного времени устройства, отключите его нажатием кнопки **Настройка**  и кнопки **Влево/Вправо**, а затем **Вверх/Вниз**.
- 

**Невозможно установить сопряжение с устройством Bluetooth**

---

- Нажмите кнопку настройки на устройстве **Bluetooth** и проверьте, включена ли функция **Bluetooth**. Если функция **Bluetooth** включена, отключите ее, включите, и затем повторите попытку.
  - Уберите все препятствия между данным устройством и устройством **Bluetooth**.
  - Сопряжение (подключение) устройства **Bluetooth** может не работать должным образом в зависимости от типа устройства **Bluetooth** или окружающих условий.
-

## Ошибки подключения к сети

Проблема	Решение
Устройство невозможно подключить к приложению LG Sound Bar	<ul style="list-style-type: none"><li>• Подключение может нарушаться помехами от других электрических приборов, использующих радиоволны, например, печей СВЧ и медицинского оборудования. Устанавливайте устройство на расстоянии 1 м от других бытовых приборов.</li><li>• Отключите питание беспроводного маршрутизатора и включите его снова.</li><li>• Проверьте, включен ли Wi-Fi на вашем смартфоне. Состояние подключения к Wi-Fi можно посмотреть в настройках вашего смартфона.</li><li>• Проверьте, что устройство и смартфон подключены к одной сети Wi-Fi.</li></ul>
Устройство не подключается к сети Wi-Fi	<ul style="list-style-type: none"><li>• Вы выключали беспроводной маршрутизатор и включали его снова?<ul style="list-style-type: none"><li>- Отключите устройство и затем включите его снова.</li></ul></li><li>• Вы установили новый беспроводной маршрутизатор?<ul style="list-style-type: none"><li>- Вам необходимо заново настроить параметры сети в устройстве. (→ См. "Подключение к смартфону по Wi-Fi" на странице 15.)</li></ul></li></ul>

## Ошибки приложений





Проблема	Решение
Приложение не работает должным образом	<ul style="list-style-type: none"><li>• При работе приложения возникает ошибка?<ul style="list-style-type: none"><li>- Проверьте, что питание устройства включено.</li><li>- Проверьте, что приложение, которое вы хотите запустить, поддерживает операционную систему вашего смартфона. Для проверки поддерживаемых операционных систем можно посетить веб-сайт разработчика приложения.</li><li>- Убедитесь, что у вас установлена последняя версия приложения. Найдите приложение в Google Play или App Store и проверьте наличие кнопки <b>Обновить</b> рядом с его названием. Если установлена не последняя версия, нажмите кнопку <b>Обновить</b>.</li></ul></li></ul>



## Проблемы с беспроводным подключением

Проблема	Решение
Наличие радиопомех	<ul style="list-style-type: none"><li>• Устанавливайте устройство и беспроводной сабвуфер как можно ближе друг к другу.</li><li>• Не устанавливайте устройство на металлической мебели.</li><li>• Беспроводная связь может не работать должным образом в местах с низким уровнем сигнала.</li></ul>
Подключение по Bluetooth приводит к неполадкам или создает шум	<ul style="list-style-type: none"><li>• Вы слышите шум или возникают неполадки при использовании <b>Bluetooth</b>?<ul style="list-style-type: none"><li>- Исключайте контакт любой части вашего тела с приемопередатчиком устройства <b>Bluetooth</b> или данного устройства.</li><li>- Не устанавливайте устройство <b>Bluetooth</b> на стене или в замкнутом пространстве.</li><li>- Уберите все препятствия между данным устройством и устройством <b>Bluetooth</b>.</li><li>- Установите устройство <b>Bluetooth</b> возле данного устройства.</li></ul></li><li>• Если устройство <b>Bluetooth</b> находится слишком далеко от данного устройства, устройство <b>Bluetooth</b> может отключиться либо могут возникать неполадки.<ul style="list-style-type: none"><li>- Устанавливайте устройство <b>Bluetooth</b> на расстоянии 1 метра от устройств, работающих на одной частоте с устройством, таких как беспроводные маршрутизаторы, медицинское оборудование и печи СВЧ.</li></ul></li></ul>

## Отключение демонстрационного режима

Проблема	Решение
Пульт дистанционного управления не работает должным образом	<ul style="list-style-type: none"><li>• Текст на дисплее не изменяется даже после нажатия кнопки <b>Функция</b>  несколько раз?</li><li>• Вы видите только текст "<b>DEMO</b>" на дисплее?<ul style="list-style-type: none"><li>- Возможно, на устройстве включен демонстрационный режим. Отключите кабель питания устройства и затем подключите его снова.</li><li>- Если пульт все равно не работает, нажмите кнопку <b>Громкость</b>   на устройстве для установки громкости на уровень 2, и затем нажмите и удерживайте кнопку <b>Функция</b>  около 5 секунд. Если выбранная в настоящее время функция отображается на дисплее, демонстрационный режим отключен.</li></ul></li></ul>

# Приложение

## Технические характеристики

Общие параметры	
Требования к электропитанию	См. основную этикетку.
Потребляемая мощность	См. основную этикетку.
	Мощность в режиме ожидания: < 0,5 Вт
Габариты (Ш x В x Г)	Прим. 1443,0 мм x 63,0 мм x 146,0 мм (с основанием)
Диапазон рабочих температур	5 °C - 40 °C
Диапазон рабочей влажности	5 % - 60 %
Доступная частота дискретизации входного цифрового аудиосигнала	32 кГц, 44,1 кГц, 48 кГц, 88,2 кГц, 96 кГц, 176,4 кГц, 192 кГц
Доступный формат входного цифрового аудиосигнала	Dolby Atmos®, Dolby Audio™, DTS:X®, DTS-HD, PCM

Вход/выход	
OPTICAL IN	3,0 В (p-p), (разъем подключения оптики аудио) × 1
HDMI IN (1) / HDMI IN (2)	19 контактов (Тип А, разъем подключения HDMI™) × 2
HDMI OUT (TV eARC/ARC)	19 контактов (Тип А, разъем подключения HDMI™) × 1 Разрешение 4K поддерживается для источников 4K с HDCP 2.3.

Усилитель (выход RMS)	
Всего	770 Вт RMS
Спереди	50 Вт RMS×2 (Импеданс: 4 Ω, коэффициент нелинейных искажений 10 %)
По центру	50 Вт RMS (Импеданс: 4 Ω, коэффициент нелинейных искажений 10 %)
По бокам	50 Вт RMS×2 (Импеданс: 4 Ω, коэффициент нелинейных искажений 10 %)
Сверху	50 Вт RMS×2 (Импеданс: 4 Ω, коэффициент нелинейных искажений 10 %)
Задние	50 Вт RMS×2 (Импеданс: 3 Ω, коэффициент нелинейных искажений 10 %)
Задние верхние	50 Вт RMS×2 (Импеданс: 3 Ω, коэффициент нелинейных искажений 10 %)
Сабвуфер	220 Вт RMS (Импеданс: 3 Ω, коэффициент нелинейных искажений 10 %)

<b>Беспроводной сабвуфер</b>	
Требования к электропитанию	См. основную этикетку на беспроводном сабвуфере.
Потребляемая мощность	См. основную этикетку на беспроводном сабвуфере.
Тип	1-полосный, 1 динамик
Импеданс	3 Ω
Номинальная мощность	220 Вт RMS
Макс. мощность	440 Вт RMS
Габариты (Ш x В x Г)	Прибл. 221,0 мм x 390,0 мм x 312,8 мм

<b>Система</b>	
Беспроводная сеть (антенна Интернета)	Совместимость с сетью Wi-Fi 802.11a/b/g/n

<b>Беспроводные задние динамики (каждый)</b>		
Требования к электропитанию	См. основную этикетку на беспроводных задних динамиках.	
Потребляемая мощность	См. основную этикетку на беспроводных задних динамиках.	
Тип	Задний динамик	1-полосный, 1 динамик
	Задний верхний динамик	1-полосный, 1 динамик
Импеданс	Задний динамик	3 Ω
	Задний верхний динамик	3 Ω
Номинальная входная мощность	Задний динамик	50 Вт RMS
	Задний верхний динамик	50 Вт RMS
Максимальная входная мощность	Задний динамик	100 Вт RMS
	Задний верхний динамик	100 Вт RMS
Габариты (Ш x В x Г)	Прибл. 130,0 мм x 211,5 мм x 191,2 мм	

- Конструкция устройства и его технические характеристики могут быть изменены без предварительного уведомления.

# Зарегистрированные торговые марки и лицензии

Все торговые марки и коммерческие наименования являются собственностью соответствующих владельцев.



Dolby, Dolby Vision, Dolby Atmos и символ с двойным "D" являются зарегистрированными торговыми марками Dolby Laboratories Licensing Corporation. Произведено по лицензии компании Dolby Laboratories. Конфиденциальные неопубликованные материалы. Авторское право © 2012–2020 Dolby Laboratories. Все права защищены.

Для просмотра патентов DTS посетите сайт по адресу <http://patents.dts.com>. Изготовлено по лицензии DTS, Inc. (для компаний со штаб-квартирами в США/Японии/Тайване) или по лицензии DTS Licensing Limited (для всех остальных компаний). DTS, DTS:X и логотип DTS:X являются зарегистрированными торговыми марками или торговыми марками DTS, Inc. в Соединенных Штатах Америки и других странах. © 2020 DTS, Inc. ВСЕ ПРАВА ЗАЩИЩЕНЫ.

Словесный знак и логотипы **Bluetooth®** являются зарегистрированными торговыми марками **Bluetooth SIG, Inc.**, и компания LG Electronics использует эти марки по лицензии. Все остальные торговые марки и коммерческие наименования являются собственностью соответствующих владельцев.

Термины HDMI, HDMI High-Definition Multimedia Interface, а также логотип HDMI являются торговыми марками или зарегистрированными торговыми марками компании HDMI Licensing Administrator, Inc.

## Что вам нужно знать о сетевых службах

Вся информация, данные, документы, корреспонденция, загрузки, файлы, текст, изображения, фотографии, графика, видео, Интернет-трансляции, публикации, инструменты, ресурсы, программное обеспечение, код, программы, апплеты, виджеты, приложения, продукты и любое другое содержимое ("Содержимое") и услуги и предложения ("Услуги"), предоставляемые третьими сторонами, предоставляются под исключительной ответственностью поставщиков услуг, которые их производят.

Отзыв, удаление либо приостановка любого или всего такого Содержимого и Услуг не ограничиваются, и доступ к Содержимому и Услугам, который обеспечивается посредством устройств LG Electronics поставщиками услуг может изменяться в любое время без предварительного уведомления.

При наличии запросов или вопросов в отношении Содержимого и Услуг вам следует перейти на сайт поставщика услуги для получения актуальной информации. Компания LG Electronics не несет ответственности за потребительские услуги, относящиеся к Содержимому и Услугам, и не берет на себя никаких обязательств. По всем вопросам или требованиям в отношении Содержимого и Услуг следует обращаться непосредственно к соответствующим поставщикам содержимого и услуг.

Очевидно, что компания LG Electronics не несет ответственности за любое Содержимое или Услуги, либо любые изменения, удаление либо приостановку каждой единицы Содержимого или Услуг, и не гарантирует использование такого Содержимого или Услуг либо доступ к ним.

## Уведомление о программном обеспечении с открытым исходным кодом

Для получения исходного кода по условиям лицензий GPL, LGPL, MPL и других лицензий с открытым исходным кодом, который содержится в данном продукте, посетите веб-сайт: <https://opensource.lge.com>.

Кроме исходного кода, для загрузки доступны все соответствующие условия лицензии, отказ от гарантий и уведомления об авторских правах.

Компания LG Electronics также может предоставить открытый исходный код на компакт-диске за плату, покрывающую связанные с этим расходы (стоимость носителя, пересылки и обработки), по запросу, который следует отправить по адресу электронной почты [opensource@lge.com](mailto:opensource@lge.com).

Это предложение действительно в течение трех лет с момента последней поставки нами данного продукта. Это предложение актуально для любого получателя данной информации.

# | Обращение с устройством

## При получении устройства

Сохраняйте исходные упаковочные материалы и коробку. Если необходимо перевезти устройство, для максимальной защиты упакуйте его так, как это было сделано на заводе.

## Очистка внешних поверхностей

- Не используйте летучие жидкости (например, инсектицидные спреи) вблизи устройства.
- Излишнее надавливание при протирании пыли с устройства может повредить его поверхность.
- Не допускайте продолжительного контакта изделий из резины или пластика с корпусом устройства.

## Очистка устройства

Для очистки корпуса используйте мягкую сухую ткань. При сильном загрязнении поверхностей используйте мягкую ткань, смоченную в слабом растворе мощного средства. Не используйте такие агрессивные средства, как спирт, бензин или растворитель – они могут повредить поверхность устройства.

