

SYMA
RADIO-CONTROLLED PRODUCT

®

EXPLORERS GYROSCOPE 2.4G **X5S/X5SC** **X5SW**



**Инструкция для радиоуправляемого
квадрокоптера Syma**

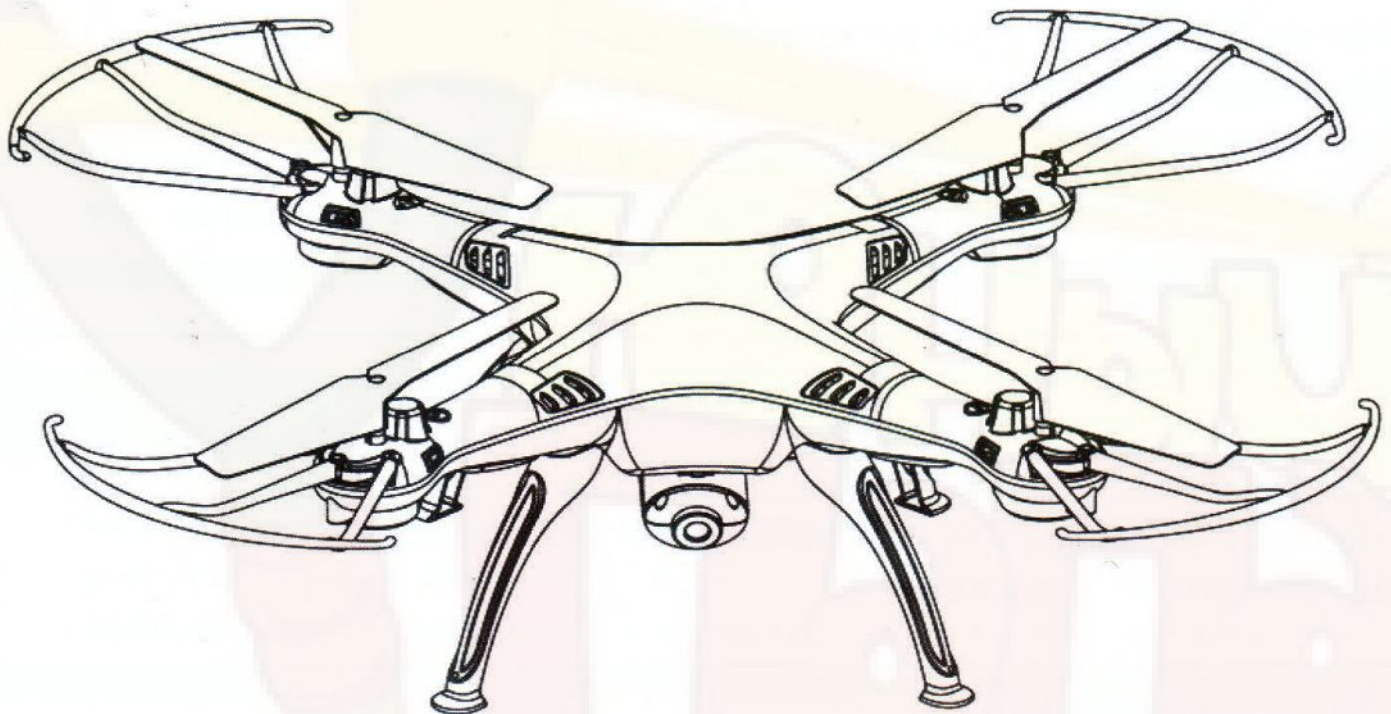

Основные характеристики:

- Четкий, помехозащищенный сигнал 2.4G широкого радиуса действия.
- Встроенный 6-ти осевой гироскоп обеспечивает устойчивость в полете.
- Съёмный Li-Po аккумулятор, возможность быстрой замены на запасной.
- Зарядка аккумулятора через специальное зарядное устройство.
- Захватывающие 3D перевороты в воздухе - легко исполняются.
- Возможность съёмки видео и фото с воздуха, управление с пульта.
- 4-х канальное, полностью пропорциональное управление.
- Пропорциональные триммеры для выравнивания полета.
- Модель X5S - без камеры.
- Модель X5SC - с камерой для записи и картой памяти 4Gb.
- Модель X5SW - с камерой без записи для передачи видео по Wi-Fi.

КОМПЛЕКТАЦИЯ И ЦВЕТ МОГУТ ОТЛИЧАТЬСЯ ОТ КАРТИНКИ НА КОРОБКЕ

МЕРЫ БЕЗОПАСНОСТИ

- Зарядка аккумулятора должна производиться под присмотром и в присутствии взрослого.
- Дети до 14 лет должны играть в присутствии взрослого.
- Во избежании травм не подносите близко к работающим винтам пальцы, одежду, волосы и другие предметы и части тела.
- Не направляйте квадрокоптер ближе, чем на 1 метр, к различным предметам: при потере управления Вы не успеете принять меры для избежания столкновения.
- Содержите игрушку в чистоте. Избегайте её намокания и перегревания.
- Не разбирайте и не вскрывайте.
- Не направляйте квадрокоптер на людей и взрослых.
- Не запускайте квадрокоптер рядом с линиями электропроводов и электропередач.

ПИТАНИЕ

Квадрокоптер - съемный Li-Po аккумулятор 3,7В / 500мАч, (возможность быстрой замены на запасной).

Пульт управления - 4 батарейки типа АА по 1,5В (в комплект не входят).

КОМПЛЕКТАЦИЯ

- Камера с записью для модели X5SC
- miniSD для X5SC
- Камера без записи для X5SW
- Картридер для X5SC
- Отвертка
- Квадрокоптер с пропеллерами
- Аккумулятор для квадрокоптера
- USB провод для зарядки Li-Po
- Комплект запасных пропеллеров
- Передатчик-пульт управления
- Инструкция и упаковка

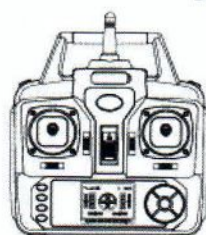

ОРГАНЫ УПРАВЛЕНИЯ



1. влево/вправо - ручка разворота вокруг оси
вверх/вниз - ручка газа (вверх - вниз)
2. влево/вправо - вверх/вниз ручка движения
в плоскости влево/вправо - вперед/назад
3. триммер направления (разворота) сброс,
переключатель mode 1 и mode 2
4. триммер влево/вправо
5. сделать фото (↑), вкл./выкл. видеокamеры (↓)
6. триммер вперед/назад
7. расходы каналов
8. поворот на 360
9. индикатор работы
10. выключатель

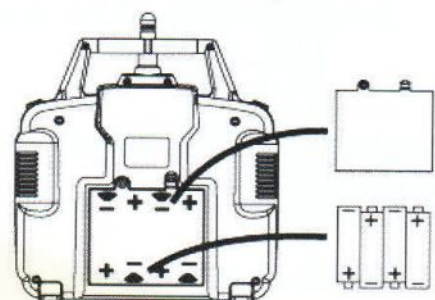

ВНИМАНИЕ!

- Устанавливайте батареи соблюдая полярность
- Не используйте различные типы батарей
- Не используйте новые батареи вместе со старыми

ИЗМЕНЕНИЕ MODE 1 и MODE 2

- H/L - это быстрый или медленный режим полета, регулируется кнопкой "A".
- MODE 1 - это настройка пульта - ручка газа слева
Для установки MODE 2 или 1 необходимо нажать и держать триммер "B" влево и включить пульт.

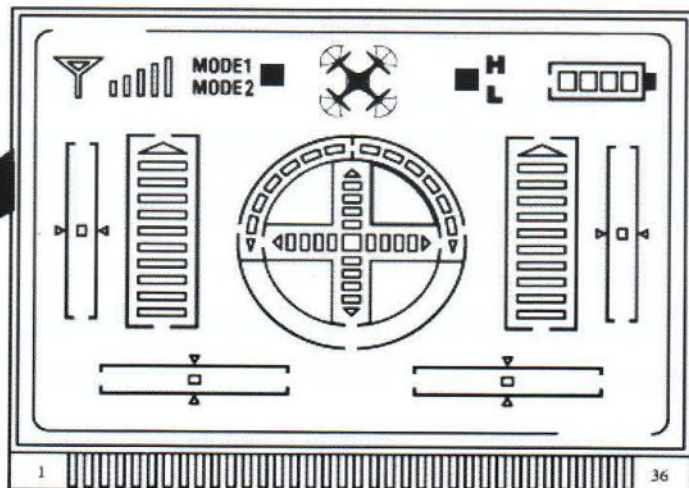
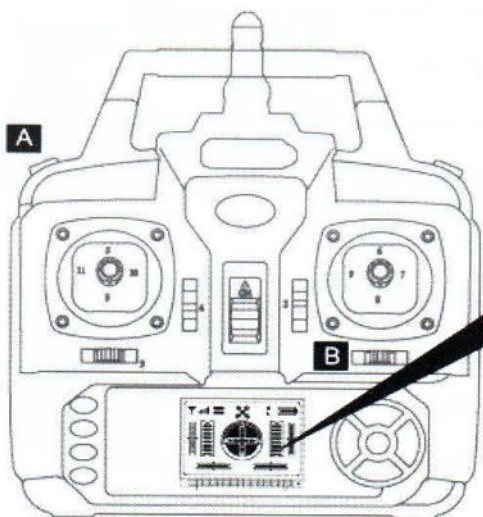

УСТАНОВКА ШАССИ И ЗАЩИТЫ ПРОПЕЛЛЕРОВ



Рисунок 1



Рисунок 2

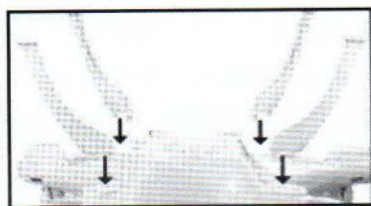

Рисунок 3

- Вставьте шасси, как показано на рисунке 1.**
- Установите защиту, как показано на рисунке 2.**
- Зафиксируйте защиту, как показано на рисунке 3.**

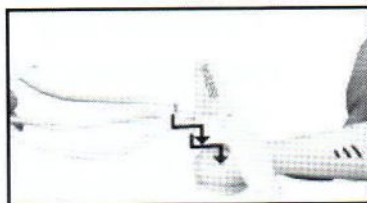
КАМЕРА

Установка камеры



Рисунок 1



Рисунок 2

- Вставьте камеру на место, как показано на рисунке 1.**
- Подсоедините разъем от камеры к фюзеляжу, как показано на рисунке 2.**

Снятие камеры

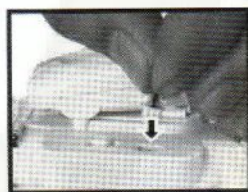

Рисунок 1



Рисунок 2

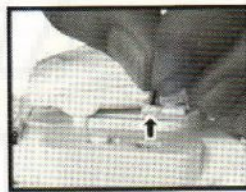

Рисунок 3

- Отсоедините разъем камеры, как показано на рисунке 1.**
- Аккуратно, нажмите вниз и сдвиньте камеру, как показано на рисунке 2.**
- Сдвигайте дальше камеру, и снимите ее, как показано на рисунке 3.**

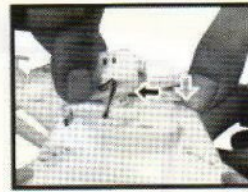
АККУМУЛЯТОР И ЗАРЯДКА АККУМУЛЯТОРА

- Перед первым полетом необходимо зарядить аккумулятор.
- Заряжайте аккумулятор под постоянным присмотром и в присутствии совершеннолетних людей.
- Заряжайте только с помощью оригинального зарядного устройства, идущего в комплекте.

АККУМУЛЯТОР и ЗАРЯДКА АККУМУЛЯТОРА

- Для заряда аккумулятора, необходимо подсоединить кабель в разъем USB компьютера или источника питания, с выходным током не более 800mA. Индикатор на разьеме USB загорится, когда вы подсоедините LiPo аккумулятор к разъему - это означает, что начался процесс зарядки аккумулятора. Когда аккумулятор зарядится, индикатор погаснет - отсоедините аккумулятор.
- Аккумулятор заряжается в течении 45-130 минут, зависит от источника питания USB.

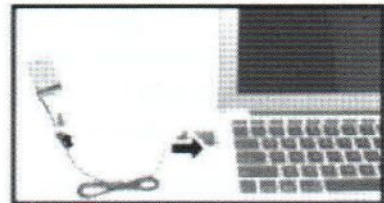

ВНИМАНИЕ:

- Храните аккумулятор в прохладном и недоступном для детей месте, в заряженном состоянии.
- Используйте аккумулятор для запуска, не менее одного раза в 30 дней.
- Не вскрывайте и не разбирайте аккумулятор - это взрывоопасно, может воспламениться!
- Не оставляйте аккумулятор подключенным в игрушку.



- Выключайте квадрокоптер перед каждым подсоединением аккумулятора.

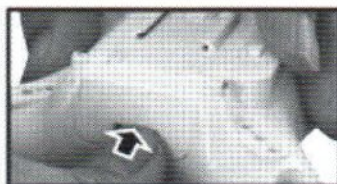

- Откройте отсек для аккумулятора, аккуратно нажав, как показано на фото.



- Подсоедините аккумулятор к разъему.
- Закройте отсек для аккумулятора.

MODE 1

ОРГАНЫ УПРАВЛЕНИЯ

Движение вверх-вниз

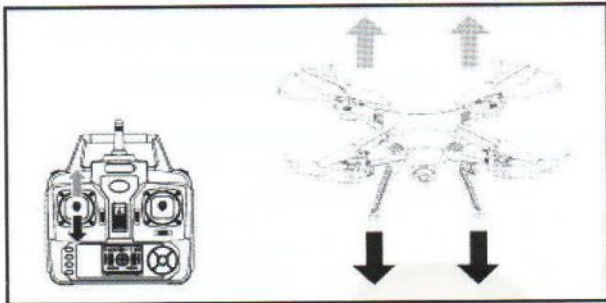

Левый стик на пульте:
вверх - вниз

Движение вперед-назад

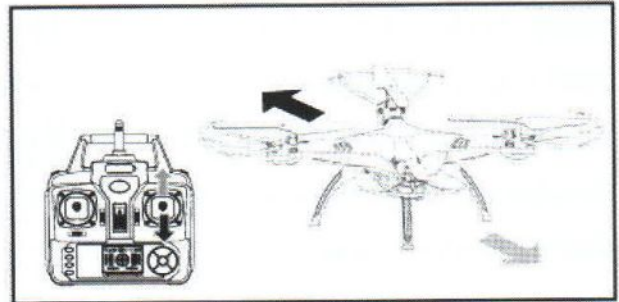

Правый стик на пульте:
вверх - вниз

Разворот вокруг оси

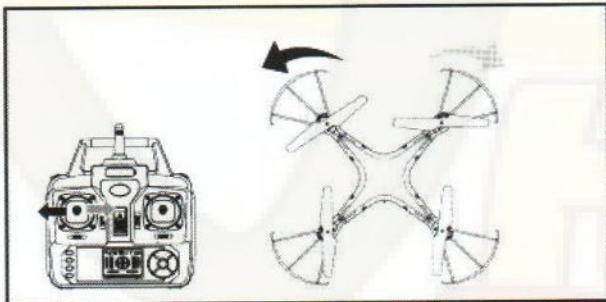

Левый стик на пульте:
налево - направо

Движение влево-вправо

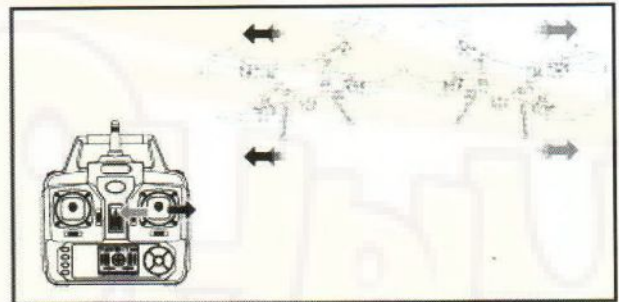

Правый стик на пульте:
налево - направо

ТРИММИРОВАНИЕ КВАДРОКОПТЕРА

Триммирование - это тонкая настройка на ровный полёт. Триммирование производится непосредственно в полёте, задача - нажатиями на кнопки триммеров добиться висения модели в одной точке при нейтральных положениях джойстиков. Кнопки триммеров расположены рядом с джойстиками. При нажатии на кнопку триммера LCD-индикатор пульта показывает "отклонение" джойстика, которое передатчик будет отправлять на квадрокоптер. Нейтральное положение триммера передатчик обозначает значением 50 (%) и коротким звуком "пик" (пониженного тона).

Триммируются только три канала управления:

Движение вперед-назад

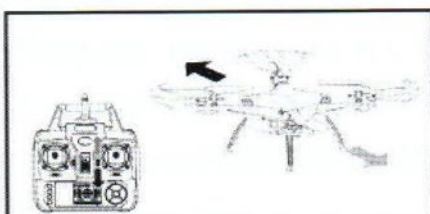

Триммер слева от правого
джойстика

Движение влево-вправо

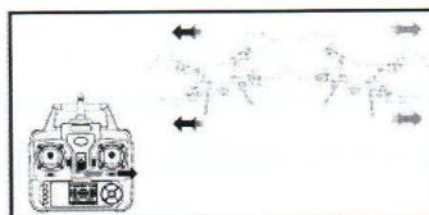

Триммер снизу от правого
джойстика

Разворот вокруг оси

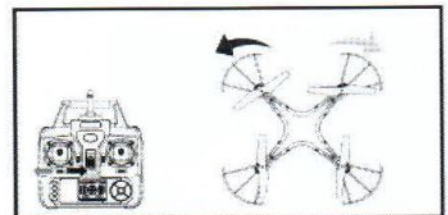

Триммер снизу от левого
джойстика

MODE 2

ОРГАНЫ УПРАВЛЕНИЯ

Движение вверх-вниз

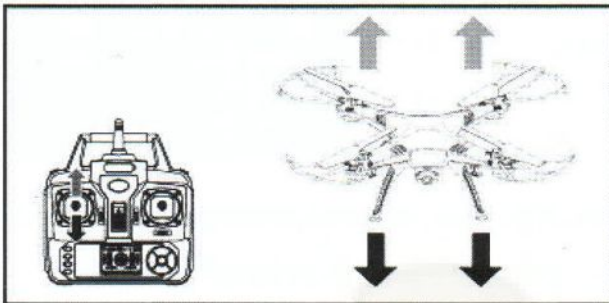

Левый стик на пульте:
вверх - вниз

Движение вперед-назад

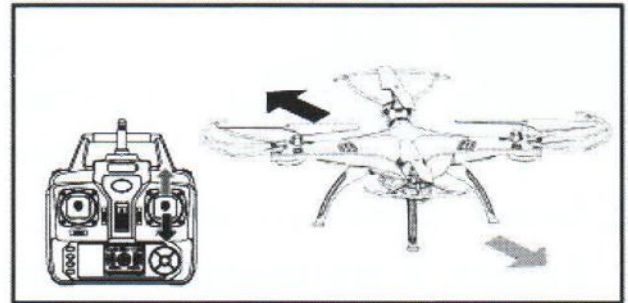

Правый стик на пульте:
вверх - вниз

Разворот вокруг оси

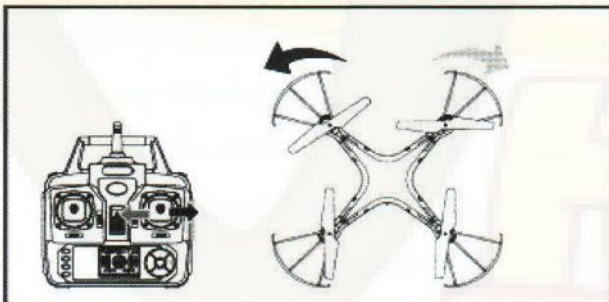

Правый стик на пульте:
налево - направо

Движение влево-вправо

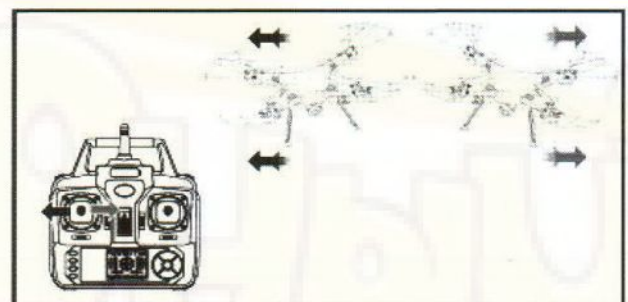

Левый стик на пульте:
налево - направо

ТРИММИРОВАНИЕ КВАДРОКОПТЕРА

Движение вперед-назад

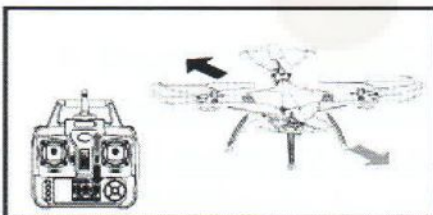

Триммер слева от правого
джойстика

Движение влево-вправо

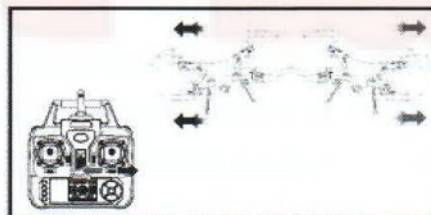

Триммер снизу от правого
джойстика

Разворот вокруг оси

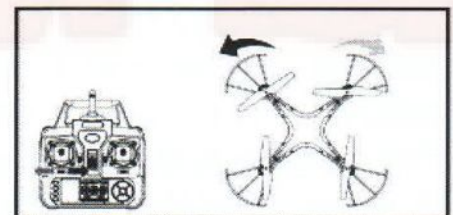

Триммер снизу от левого
джойстика

ПОДГОТОВКА И ЗАПУСК

1. Подключите аккумулятор к квадрокоптеру, закройте отсек для аккумулятора.

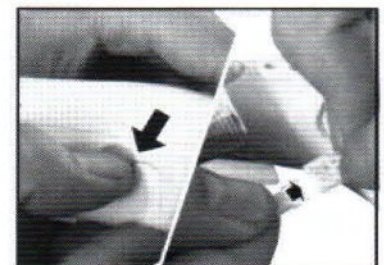

ПОДГОТОВКА И ЗАПУСК

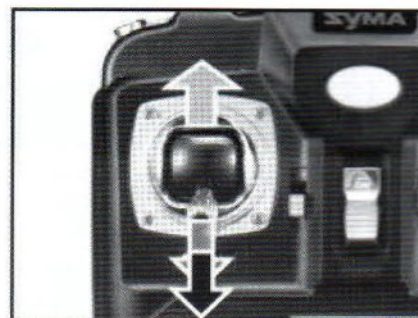
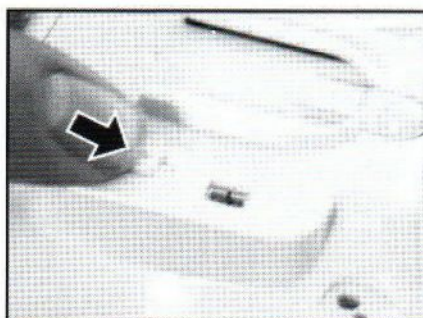
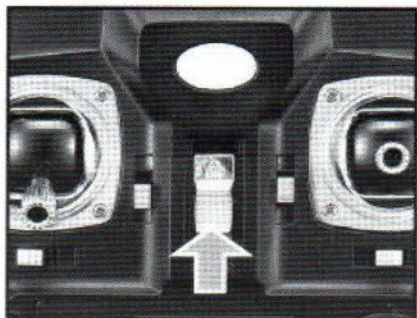

- 2. Осмотрите пропеллеры, - они должны вращаться свободно, и не иметь повреждений размера более 1мм.**
- 3. Установите 4 шт батареек АА в пульт, используйте только свежие батарейки.**
- 4. Переведите ручку "газа" (левый джойстик) в крайнее нижнее положение, включите пульт.**
- 5. Включите квадрокоптер со вставленным аккумулятором.**
- 6. Поставьте квадрокоптер на ровную горизонтальную поверхность, вдали от посторонних предметов.**
- 7. Поднимите ручку газа вверх до упора, затем вниз - прозвучит сигнал (пульт управления установит радиосвязь с квадрокоптером).**
- 8. Если LED квадрокоптера включены постоянно, и LED пульта управления горит зеленым - можно взлетать!**

Перемещайте ручки управления ПЛАВНО, без рывков!

При угрозе столкновении с препятствиями СРАЗУ выключайте пропеллеры!

Начинающим пилотам сначала следует научиться выполнять манёвр "висение квадрокоптера в одной точке", и лишь затем переходить к более сложным полётам. Рекомендуем потренироваться зависать в одной точке на высоте примерно 1 метр от земли. Зависание на меньших высотах выполнить сложнее, т.к. при сближении квадрокоптера с поверхностью, отражающиеся от земли потоки воздуха могут влиять на его поведение. Итак, первый день полётов - тренируйте манёвр "висение в одной точке". Плавно отклоняйте ручку "газа" (левый джойстик) вверх. Моторы начнут работу, продолжайте увеличивать "газ", квадрокоптер поднимется в воздух. Наблюдая за квадрокоптером, выполняйте небольшие корректирующие движения левым джойстиком (старайтесь удерживать квадрокоптер на одной высоте), и правым джойстиком (старайтесь удерживать квадрокоптер в одной точке). Удерживайте квадрокоптер в одной точке в течение нескольких минут. Очень важно научиться выполнять "зависание в одной точке", это поднимет мастерство выполнения других маневров.

ДОПОЛНИТЕЛЬНЫЕ ФУНКЦИИ

1. Защита от низкого напряжения

Если во время полета индикаторы на квадрокоптере начнут мигать, это означает, что аккумулятор разряжен, нужно срочно приземлиться.



2. Коррекция горизонтального положения

Положите квадрокоптер на горизонтальную поверхность, включите его и подсоедините к пульту. Переведите оба джойстика в правое нижнее положение на 2-3 секунды, подсветка на квадрокоптере изменится на мигание, еще через 2-3 секунды подсветка будет светиться как обычно - постоянно, это означает, что процесс коррекции выполнен успешно.

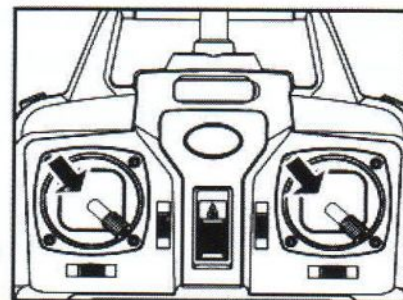

3. 3D перевороты на 360 градусов

Когда Вы научитесь летать восьмеркой по кругу, попробуйте выполнить переворот на 360 градусов. Поднимите квадрокоптер на высоту не менее 3-х метров от земли, переведите в режим Н (быстрый режим полета), удерживайте его на высоте и нажмите коротко правую верхнюю кнопку - переворот на 360, и квадрокоптер сделает переворот. Выполняйте данные перевороты в дали от людей и разных объектов.

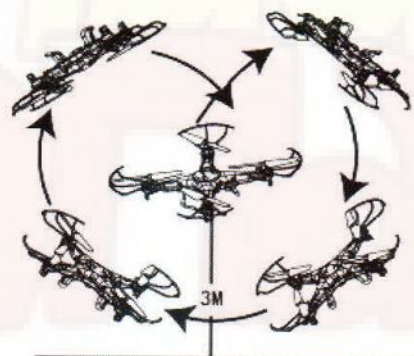

4. Съёмка видео и фото (только для модели X5SC)

Для того что бы сделать фото, нужно нажать на пульте кнопку вверх, для начала записи видео нажать вниз, для окончания съёмки нажать вниз, индикатор будет мигать и светиться красным цветом.

ТЕХНИЧЕСКОЕ ОБСЛУЖИВАНИЕ КВАДРОКОПТЕРА

Проблема	Причины неисправности	Устранение неисправности
Коптер не подключается к пульту	<ol style="list-style-type: none"> 1. Низкое напряжение на аккумуляторе коптера. 2. Низкое напряжение на батарейках пульта. 3. Нет свободных каналов для системы радиуправления. 	<ol style="list-style-type: none"> 1. Зарядить аккумулятор для коптера. 2. Заменить батарейки в пульте управления. 3. Подождать или перейти в другое место, примерно на 300м.
Коптер летает непослушно	<ol style="list-style-type: none"> 1. Низкое напряжение на батарейках пульта. 2. Рядом находится аналогичная игрушка, с такой же частотой. 3. Сбились настройки горизонта гироскопа. 	<ol style="list-style-type: none"> 1. Заменить батарейки в пульте управления. 2. Подождать или перейти в другое место, примерно на 300м. 3. Выполните настройку стр. 8, пункт 2.

X5S/X5SC/X5SW ЗАПАСНЫЕ ЧАСТИ



X5S-01A
Защитный корпус белый

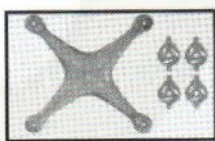

X5S-01B
Защитный корпус черный



X5S-02A
Пропеллеры белые

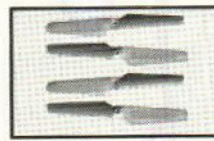

X5S-02B
Пропеллеры черные



X5S-03A
Шасси белые



X5S-03B
Шасси черные



X5S-04
Защита пропеллеров



X5S-05
Колпаки светодиодов

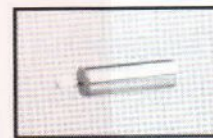

X5S-06
Мотор А

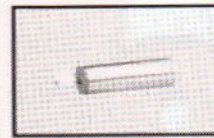

X5S-07
Мотор В

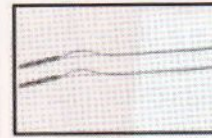

X5S-08
Свет



X5S-09
Основная плата



X5S-10
Аккумулятор



X5S-11
Зарядное устройство USB



X5S-12
Пульт управления



X5SC-12
Камера SD для X5SC



X5SC-13
Картридер для X5SC



X5SC-14
Камера WiFi для X5SW

Комплектация, цвет и технические характеристики могут отличаться и изменяться производителем от представленных на картинках и описании, пожалуйста, проверяйте перед покупкой!

ОБЩАЯ СХЕМА КВАДРОКОПТЕРА

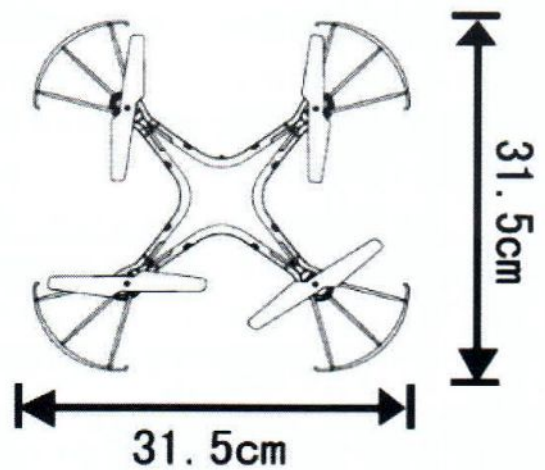
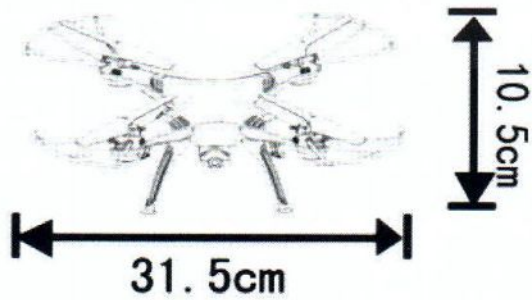
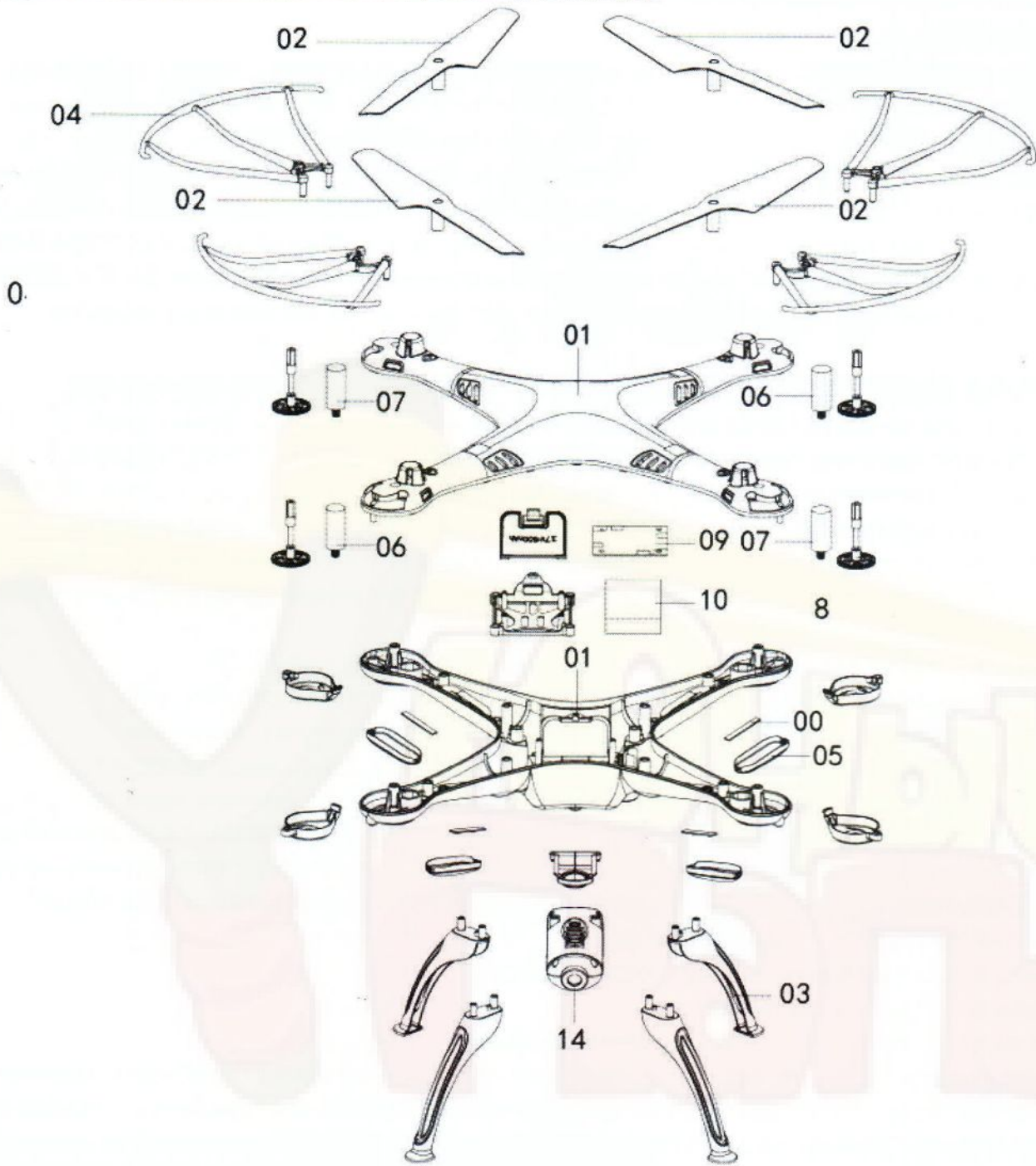

ГАРАНТИЙНЫЕ ОБЯЗАТЕЛЬСТВА

ВНИМАНИЕ!

Проверяйте все элементы крепления механики и электроники коптера. Следите за уровнем заряда батарей коптера и передатчика. Не бросайте батареи/элементы питания в огонь, во избежание взрыва. Если работа вашего коптера нетипична, прекратите запуск и займитесь проверкой. Устраняйте все проблемы, возникающие во время использования коптера. После запуска проверяйте элементы конструкции на повреждения. Если передатчик не используется продолжительное время, вынимайте элементы питания. **Эксплуатация квадрокоптера без полной уверенности в безопасности для людей и понимания управления ЗАПРЕЩЕНА!** За более подробной информацией обращайтесь к консультантам магазина р/у моделей.

ПРАВИЛА И УСЛОВИЯ ГАРАНТИЙНОГО ОБСЛУЖИВАНИЯ

Гарантийный срок исчисляется со дня продажи товара и равен 15 календарных дней.

Условия предоставления гарантийного обслуживания:

1. Правильно оформленный гарантийный талон, содержащий дату продажи, подпись, Ф.И.О.;
2. Документ, подтверждающий факт приобретения товара (товарный чек или накладная);
3. Изделие, предоставленное для гарантийного обслуживания, должно быть чистым, в полной комплектации, без поврежденной упаковки. Утраченный гарантийный талон восстановлению не подлежит, копия не действительна.

Основание для отказа в предоставлении гарантийного обслуживания:

1. Нарушение потребителем правил эксплуатации, хранения или транспортировки;
 2. Действия третьих лиц: ремонт или внесение конструктивных и других изменений;
 3. Наличие признаков попадания внутрь жидкостей, предметов, насекомых, волос и т.д.
 4. Наличие механических повреждений – зазубрин на лопастях и др. деталях изделия;
 5. Использование иного оборудования (аккумуляторы, зарядные устройства, радиоаппаратура);
- Фирма-продавец не несет ответственности за любые возможные последствия, возникшие при несоблюдении инструкции по эксплуатации, в результате самостоятельной сборки и/или некорректной предпусковой настройки изделия.

Гарантийное обслуживание не распространяется:

1. На элементы питания и аккумуляторы;
2. Детали, вышедшие из строя в результате естественного износа.

Настоящей подписью подтверждаю о проведенной проверке на работоспособность изделия.

Приобретаемое изделие передается мне в полной комплектации с инструкцией и в исправном состоянии. Изделие осмотрено и проверено в моем присутствии и повреждений не имеет.

Со всеми техническими характеристиками, функциональными возможностями и правилами эксплуатации ознакомлен(на). Я согласен(на) с условиями гарантии на данное изделие.

(Ф.И.О. покупателя)

(Подпись покупателя)

(Ф.И.О. продавца)

(Дата продажи)

(Подпись продавца)

