

**KIT
FORT**

Техника для дома

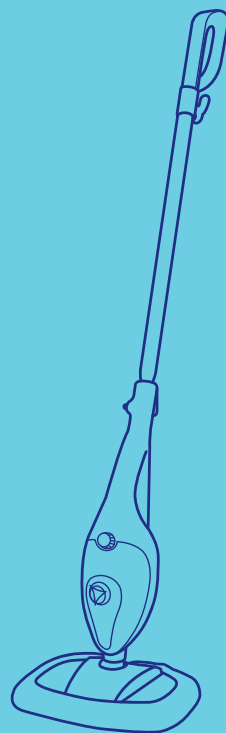

**Паровая
швабра**

КТ-1001

Руководство
по эксплуатации

Содержание

Правила техники безопасности	4
Устройство паровой швабры	6
Сборка паровой швабры	9
Эксплуатация паровой швабры	12
Рекомендации по использованию паровой швабры	16
Уход и хранение	17
Техническая информация.....	18
Устранение неисправностей.....	18



**KIT
FORT**

Паровая швабра
KT-1001

Правила техники безопасности

Ознакомьтесь со всеми правилами техники безопасности перед началом эксплуатации устройства.

Внимание!

Пока устройство подсоединено к розетке, оно находится под напряжением, даже если его питание отключено.

Осторожно!

Для предотвращения поражения электрическим током соблюдайте следующие правила техники безопасности:

1. Отключайте кабель питания от розетки после использования устройства.
2. Не погружайте устройство в воду и другие жидкости.
3. Если устройство упало в воду, незамедлительно отключите шнур питания от розетки. Не доставайте устройство из воды, пока оно не будет отключено от сети.

Для предотвращения возгораний, коротких замыканий и травм соблюдайте следующие правила техники безопасности:

1. Используйте паровую швабру только по назначению и в соответствии с указаниями, изложенными в данном руководстве.
2. Перед подключением кабеля питания к электрической розетке убедитесь, что параметры электропитания, указанные на швабре, совпадают с параметрами используемого источника питания.
3. Для предотвращения перегрузки электросети не подключайте к ней одновременно несколько устройств высокой мощности.
4. Для предотвращения поражения электрическим током не погружайте устройство в воду и другие жидкости. Не переносите устройство, взявшись за шнур питания. Следите за тем, чтобы шнур не свисал с края столешницы, не сгибайте шнур и не пережимайте его дверью.
5. Перед подключением устройства к розетке или отключением от нее установите регулятор интенсивности пара в положение «OFF» («Выкл.»). Не тяните за шнур питания при отключении швабры от розетки.
6. Не используйте устройство, если шнур питания или швабра повреждены. Во избежание поражения электрическим током не разбирайте устройство самостоятельно — для его ремонта обратитесь к квалифицированному специалисту. Помните, неправильная сборка устройства повышает опасность поражения электрическим током при эксплуатации.
7. Контролируйте работу швабры, когда рядом находятся дети и домашние животные. Не оставляйте подключенной к розетке швабру без присмотра.
8. Детям, людям с ограниченными физическими, сенсорными или умственными способностями, а также лицам, не обладающим достаточными знаниями и опытом, разрешается пользоваться паровой шваброй только под контролем лиц, ответственных за их безопасность, или после инструктажа по эксплуатации устройства.
9. Если индикатор питания не горит, когда регулятор интенсивности пара установлен в выбранном положении, это означает, что устройство неисправно. Незамедлительно выключите швабру и отсоедините ее от источника питания. Обратитесь к квалифицированному специалисту для ремонта устройства.
10. Отключайте шнур питания от розетки перед заполнением резервуара для воды.

11. Не используйте швабру в помещениях, где распыляются аэрозоли.
12. Используйте только предлагаемые производителем аксессуары. Использование иных дополнительных принадлежностей может привести к поломке устройства или получению травм.
13. В резервуар для воды следует заливать только воду. Заполнение резервуара другими жидкостями может привести к поломке устройства или получению травм. Чтобы минимизировать отложение солей, рекомендуется использовать дистиллированную или деминерализованную воду. Не заливайте в резервуар слишком много воды.
14. Не используйте швабру, пока резервуар для воды не заполнен.
15. Чтобы не обжечься горячим паром из парового сопла, не направляйте струю пара на себя. Включайте швабру, отвернув сопло от себя. Не используйте устройство, если паровое сопло засорено.
16. Контакт с горячими металлическими частями швабры, горячей водой или паром может вызвать ожог. В процессе использования не прикасайтесь к паровому соплу и не подсоединяйте к устройству дополнительные приспособления. Соблюдайте осторожность, переворачивая швабру, поскольку в ней может оставаться горячая вода.
17. Перед первым отпариванием какой-либо поверхности следует ознакомиться с рекомендациями производителя изделия о том, как обращаться с материалом, из которого оно изготовлено. Если рекомендации по отпариванию материала отсутствуют, проверьте действие отпаривателя на небольшом малозаметном участке поверхности.
18. Не используйте швабру для мытья полов, не имеющих защитного покрытия, например, полов из твердых пород дерева, так как это может привести к их деформации или повреждению.
19. Следите за тем, чтобы при использовании швабры шнур питания не соприкасался с горячими поверхностями. Перед тем как убрать устройство, свободно намотайте шнур на держатели.
20. Перед тем как убрать швабру на хранение, дайте ей полностью остыть (по крайней мере в течение 30 минут) и вылейте воду из резервуара.



**KIT
FORT**

**Паровая швабра
KT-1001**

Устройство паровой швабры

Паровая швабра KT-1001 очень многофункциональна. Она поможет не только вымыть полы, но и почистить ковры и ковровые покрытия. Также швабра может использоваться как отпариватель для одежды и тканей и как ручной пароочиститель.

Горячий пар может удалять грязь, жир и известковые отложения с различных поверхностей, убивать патогенные микроорганизмы, бактерии и домашних клещей, которые могут вызывать аллергические реакции и астму. Пар быстро испаряется, не оставляя следов влаги на поверхности. При очистке поверхностей паром не требуется применения химических чистящих средств, что улучшает экологию дома, а также позволяет сэкономить на покупке чистящих средств.

Если отсоединить удлинительную ручку, а вместо щетки для пола подсоединить ворсовую щетку, то паровая швабра превращается в ручной пароочиститель. Им можно производить чистку паром различных поверхностей и предметов: кафель и швы между плитками, сантехнику для кухни и ванны, духовки, плиты, СВЧ печи, известковые и жировые отложения.

Чтобы помыть окна, зеркала и кафельную плитку, достаточно присоединить к швабре скребок для стекла.

Паровую швабру также можно использовать как отпариватель для одежды. В отличие от утюгов, которыми гладят ткани и одежду, расположенные горизонтально, отпаривателем в основном обрабатывают одежду и ткани, расположенные вертикально. Никаких дополнительных приспособлений, вроде доски для глажки, здесь не требуется.

Помимо отпаривания одежды вы можете отпарить занавески и портьеры (для этого их не обязательно снимать), обивку мягкой мебели, матрасы, кровати. При этом вы не только разгладите складки, но и освежите вещи, а также продезинфицируете их, так как горячий пар хорошо убивает пылевых клещей и другие микроорганизмы.

Отпариватель позволяет прогладить вещи, которые обычно не гладят, например, пышные платья со сложной структурой, шубы и дубленки. Также с его помощью можно готовить к сезону вещи, у которых при хранении появился затхлый запах — отпариватель эту проблему решает без всякой стирки. Но и не только это. Пар довольно хорошо убирает посторонний запах с одежды. Например, если вы находились в прокуренном помещении, и одежда пропахла табаком, то с помощью отпаривателя можно быстро убрать запах и освежить ее.

Принцип работы паровой швабры следующий. Вода из резервуара для воды подается помпой (водяным насосом) в бойлер, где она испаряется. Пар затем выходит через паровое сопло. Такая конструкция обеспечивает плавную регулировку подачи пара и устойчивую его подачу.

При подсоединенной удлинительной ручке пар подается автоматически, после отсоединения ручки для подачи пара необходимо нажать на кнопку подачи пара.

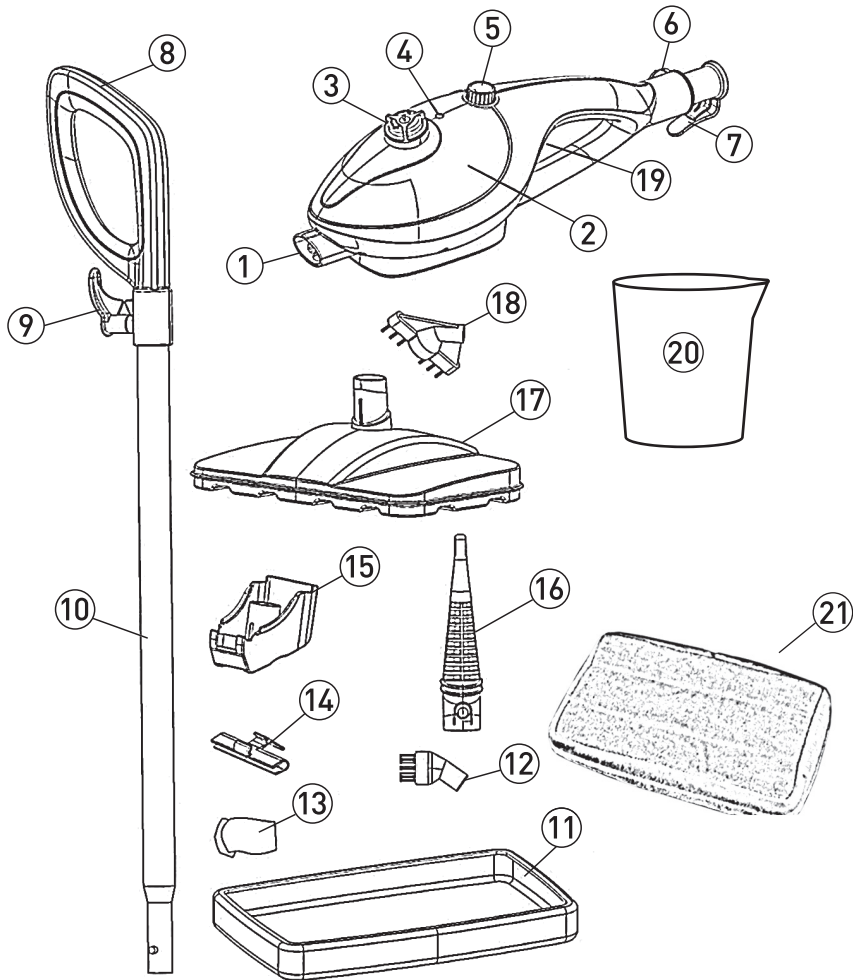

Детали и дополнительные принадлежности:

1. Паровое сопло.
2. Резервуар для воды.
3. Колпачок резервуара для воды.
4. Индикатор питания.
5. Регулятор интенсивности пара.
6. Кнопка для отсоединения съемной ручки.
7. Держатель кабеля.
8. Ручка.
9. Держатель кабеля.
10. Удлинительная трубка.
11. Рамка для чистки ковра.
12. Ворсовая круглая щетка.
13. Тканевая насадка для отпаривания.
14. Резиновый скребок.
15. Вспомогательная насадка для резинового скребка и тканевой насадки.
16. Струйная насадка.
17. Прямоугольная щетка для пола.
18. Вертикальная щетка.
19. Кнопка подачи пара.
20. Стаканчик для налива воды.
21. Моющаяся накладка из микрофибры.



**KIT
FORT**

Паровая швабра
KT-1001

- Из **парового сопла** (1) выходит струя горячего пара. К паровому соплу подсоединяются: щетка для пола, струйная насадка и вспомогательная насадка.
- **Резервуар для воды** (2) представляет собой бак, откуда вода поступает в бойлер, где превращается в пар. Емкость резервуара для воды составляет 350 мл.
- **Колпачок резервуара для воды** (3) закрывает отверстие, через которое резервуар наполняют водой. Перед тем как заливать воду в резервуар, колпачок необходимо снять.
- **Индикатор питания** (4) горит, когда с помощью регулятора интенсивности пара выбран какой-либо уровень интенсивности подачи пара. Это означает, что устройство подключено к источнику питания и нагревается.
- **Регулятор интенсивности пара** (5) служит для включения и отключения устройства, а также используется для выбора требуемого уровня интенсивности пара. Доступна плавная регулировка интенсивности пара от «MIN» («Минимальный») до «MAX» («Максимальный»).
- **Кнопка для отсоединения съемной ручки** (6) служит для отсоединения удлинительной трубки съемной ручки от корпуса швабры.
- **Держатели кабеля** (7) и (9) позволяют безопасно и удобно закрепить кабель после завершения работы.
- При использовании удлинительной трубки устройство удобно держать за **ручку** (8).
- **Удлинительная трубка** (10) подсоединяется к корпусу паровой швабры. Она используется при очистке труднодоступных поверхностей (окон, потолков и т. д.).
- Две **моющиеся накладки из микрофибры** (21) надеваются на щетку для пола. Они предназначены для полировки твердых полов и удаления с них пятен. Накладки из микрофибры являются многоразовыми. Допускается их стирка в машине.

Примечание: накладки из микрофибры не абсорбируют грязь и не предназначены для ее сбора. Для достижения наилучшего результата рекомендуется пропылесосить полы перед мытьем.

- **Маленькая круглая щетка** (12) и **вертикальная щетка** (18) подсоединяются к струйной насадке. Они предназначены для удаления стойких пятен.
- **Тканевая насадка для отпаривания** (13) надевается на вспомогательную насадку. Тканевая насадка предназначена для поглощения лишней влаги и предотвращает попадание воды на деликатные ткани. Благодаря этой насадке устройство можно использовать как отпариватель для тканей.
- **Резиновый скребок** (14) надевается на вспомогательную насадку с предварительной надетой на нее тканевой насадкой и используется для очистки окон, зеркал и других гладких поверхностей.
- **Вспомогательная насадка** (15) подсоединяется к паровому соплу и служит в качестве переходника для резинового скребка и тканевой насадки.
- **Струйная насадка** (16) подсоединяется к паровому соплу. Она служит для создания направленной струи пара, необходимой для локальной чистки.
- **Щетка для пола** (17) подсоединяется к паровому соплу и служит для очистки твердых полов с помощью пара.
- **Кнопка подачи пара** (19) предназначена для управления устройством, когда оно используется без съемной удлинительной трубки с ручкой.

Примечание: не рекомендуется использовать швабру для очистки полов, не имеющих защитного покрытия. Соблюдайте осторожность при очистке с помощью пара полов, которые могут быть повреждены под воздействием тепла и влаги.

Сборка паровой швабры

Удлинительная трубка

1. Для использования съемной ручки вставьте конец удлинительной трубки в гнездо для трубки, находящееся на корпусе устройства до щелчка (рисунок А). Ручка установлена (рисунок Б).
2. Чтобы отсоединить удлинительную трубку, выполните следующие действия. Нажмите кнопку для отсоединения трубки (рисунок В, (1)) и осторожно вытащите трубку.

Рисунок А



Рисунок Б



Рисунок В



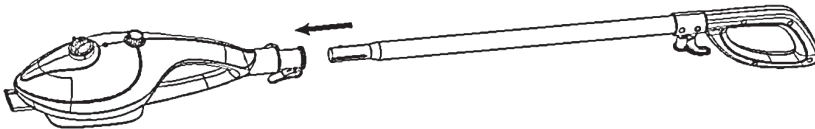

**KIT
FORT**

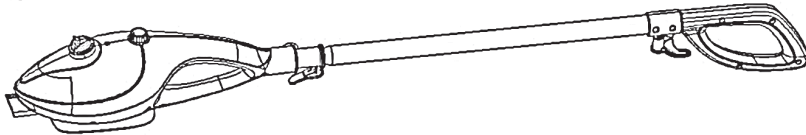
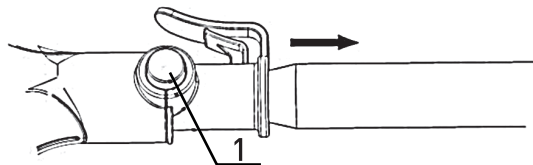
Паровая швабра
KT-1001

Щетка для пола

1. Расположите щетку для пола относительно корпуса так, как показано на рисунке: чтобы горловина щетки находилась на одном уровне с паровым соплом.
2. Вставьте щетку для пола в паровое сопло, слегка нажав кнопку для отсоединения, чтобы совместить ее с отверстием.
3. Чтобы снять щетку для пола, слегка нажмите кнопку для отсоединения и, удерживая ее, вытащите щетку для пола из парового сопла.

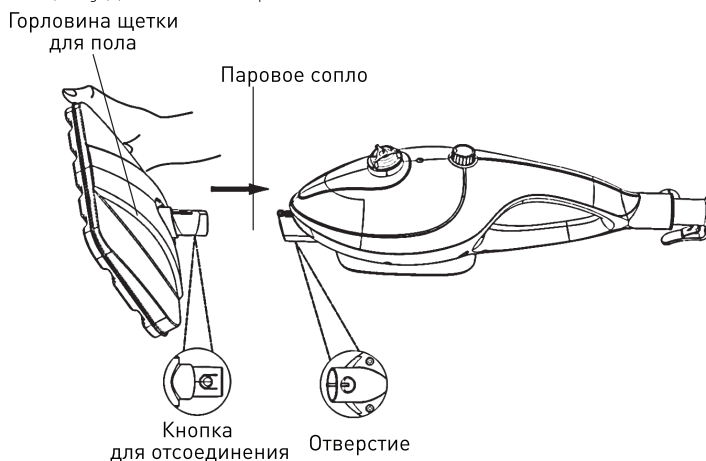

Струйная насадка

Внимание! Металлический наконечник струйной насадки нагревается в процессе использования устройства. Во избежание ожогов не прикасайтесь к наконечнику.

1. Расположите струйную насадку относительно парового сопла, как показано на рисунке. На рисунках ниже для наглядности тканевая насадка не показана.
2. Вставьте струйную насадку в паровое сопло, слегка нажав кнопку для отсоединения, чтобы совместить ее с отверстием.
3. Чтобы снять струйную насадку, слегка нажмите кнопку для отсоединения и, удерживая ее, вытащите струйную насадку из парового сопла.

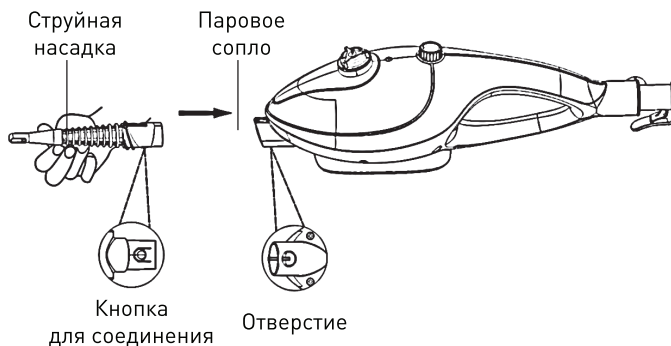

Вспомогательная насадка

1. Расположите вспомогательную насадку относительно парового сопла так, как показано на рисунке.
2. Вставьте насадку в паровое сопло, слегка нажав на нее, чтобы она встала на место.
3. Чтобы снять вспомогательную насадку, крепко обхватите ее и вытащите из парового сопла.

Примечание: вспомогательная насадка не оснащена кнопкой для отсоединения, которая имеется у щетки для пола и струйной насадки.

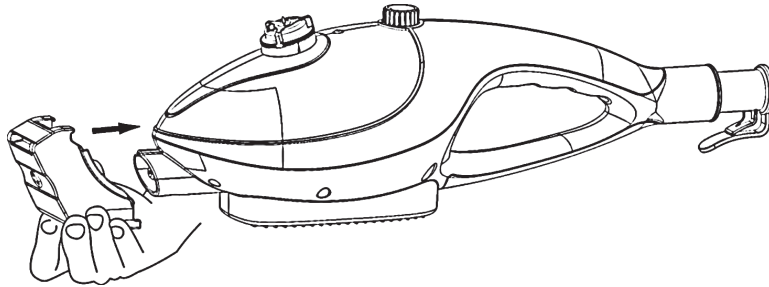

Резиновый скребок

1. Наденьте тканевую насадку для отпаривания на вспомогательную насадку. На рисунках ниже для наглядности тканевая насадка не показана.
2. Найдите ушки (рисунок А), которые вставляются в прорези в верхней части вспомогательной насадки (рисунок Б).
3. Вставьте переднее ушко резинового скребка в переднюю прорезь вспомогательной насадки (рисунок В).
4. Отогните скребок назад (рисунок Г) и слегка нажмите на него, чтобы заднее ушко совместилось с задней прорезью вспомогательной насадки. Скребок должен встать на место.

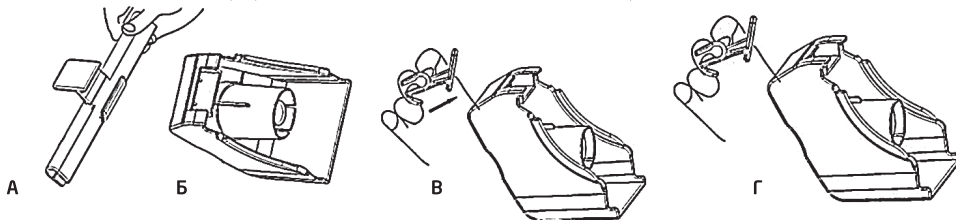

Щетки для чистки

Внимание! Металлический наконечник струйной насадки нагревается во время работы устройства. Перед тем как подсоединять/отсоединять щетку для чистки, подождите как минимум 5 минут, пока струйная насадка остынет.

Расположите щетку для чистки относительно наконечника струйной насадки так, как показано на рисунке и нажмите на щетку до упора.



**KIT
FORT**

Паровая швабра
KT-1001

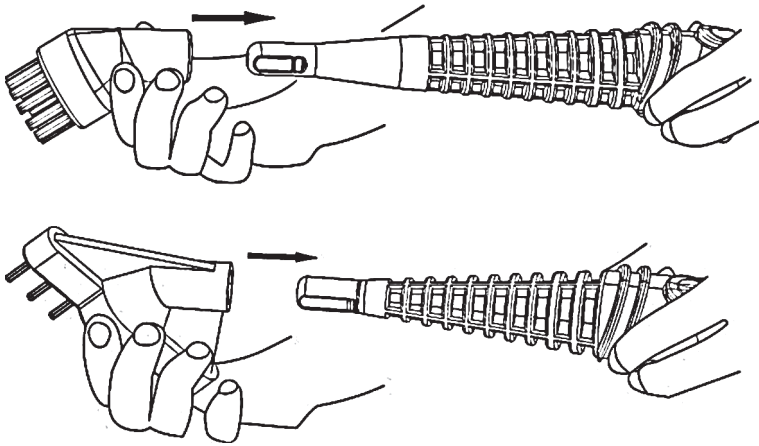

Накладки из микрофибры

Наденьте накладку из микрофибры на щетку для пола, затяните шнур и зафиксируйте его фиксатором.

Рамка для чистки ковра надевается на щетку для пола поверх тряпки или насадки из микрофибры и облегчает скольжение швабры по ковровому покрытию во время уборки. Обратите внимание, что рамка практически не удерживается на щетке для пола и надевается на нее свободно.

Тканевая насадка для отпаривания

1. Натяните тканевую насадку для отпаривания на вспомогательную насадку, как показано на рисунке.
2. Подсоедините вспомогательную насадку к паровому соплу, как описано ранее.

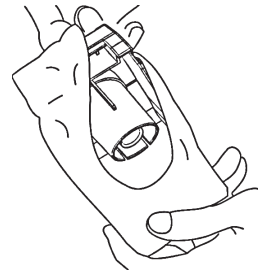

Эксплуатация паровой швабры

Наполнение резервуара для воды

1. Убедитесь, что регулятор интенсивности пара установлен в положении «OFF» («Выключено»).
2. Поверните колпачок резервуара для воды на одну четверть полного оборота в направлении «Unlock» («Открыть»), которое показано на колпачке (т. е. против часовой стрелки).
3. Осторожно наполните стаканчик для налива воды и через отверстие влейте воду в резервуар. Повторите эту операцию два раза или более, чтобы целиком заполнить резервуар для воды (резервуар вмещает максимум 350 мл воды).

Примечание: для существенного уменьшения отложения солей и увеличения срока службы многофункционального отпаривателя настоятельно рекомендуется использовать дистиллированную или деминерализованную воду.

4. Закройте резервуар колпачком и зафиксируйте его, повернув колпачок на четверть оборота по часовой стрелке в направлении, отмеченном надписью «Lock» («Закреть»)

Примечание: трубка, по которой вода из резервуара поступает в бойлер, оснащена пригрузом в виде медного шарика. Подобная внутренняя конструкция повышает эффективность расхода воды. Во время работы устройства шарик может дребезжать внутри резервуара для воды, что является нормальным.

Общие указания

Примечание: перед выполнением следующих действий убедитесь, что резервуар для воды заполнен, а все необходимые дополнительные принадлежности подсоединены к устройству.

1. Подключите паровую швабру к сети электропитания.
2. С помощью регулятора интенсивности пара выберите желаемый уровень интенсивности подачи пара от «MIN» («Минимальный») до «MAX» («Максимальный»). После этого загорится индикатор питания, показывающий, что устройство подключено к источнику питания и нагревается.

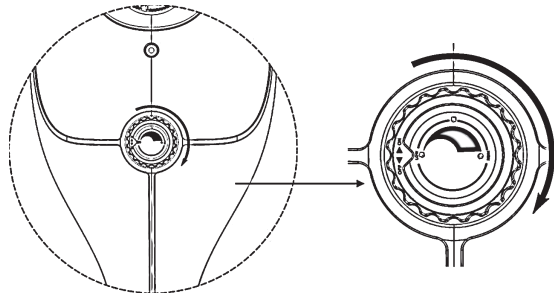

Примечание: уровень интенсивности пара следует выбирать в соответствии с каждым конкретным случаем. Далее приведены общие указания по выбору параметров отпаривания в соответствии с различными задачами.

3. Приблизительно через 30–60 секунд устройство начнет генерировать пар и можно приступать к обработке.
4. Направьте паровое сопло (с любой подсоединенной насадкой) на поверхность, которую следует обработать паром. Более подробная информация представлена ниже в разделе «Мытье полов паром», а также в разделах «Чистка паром» и «Отпаривание тканей».

Внимание! При работе с паровой шваброй держите паровое сопло и другие насадки на безопасном расстоянии (от себя, других людей, домашних животных и растений).

Кнопка подачи пара и ручное использование:

- Ручное использование (подсоединять съемную ручку не требуется). В соответствии с приведенными указаниями установите необходимые дополнительные принадлежности, включите питание, затем поверните регулятор интенсивности пара слева направо (по часовой стрелке). Когда отпариватель нагреется, используйте кнопку подачи пара.
- Использование для мытья полов: подсоедините съемную ручку и необходимые дополнительные принадлежности в соответствии с приведенными указаниями, затем повер-



**KIT
FORT**

**Паровая швабра
KT-1001**

ните регулятор интенсивности пара слева направо (по часовой стрелке). Отпариватель готов к работе, если достигнута устойчивая генерация пара. При подсоединенной съемной ручке нажимать кнопку подачи пара не нужно, пар подается автоматически.

Мытье полов паром

Примечание: перед мытьем полов рекомендуется их пропылесосить для удаления пыли и частиц грязи.

- Убедитесь, что удлинительная трубка, щетка для пола и накладка из микрофибры установлены правильно.
- Следуйте общим указаниям по эксплуатации паровой швабры (раздел «Выбор параметров отпаривания»), чтобы задать интенсивность пара, требуемую для мытья пола.
- При мытье пола перемещайте отпариватель равномерными возвратно-поступательными движениями, отталкивая щетку от себя и притягивая ее обратно. Двигайтесь назад, чтобы не наступать на уже вымытый пол.
- Накладка из микрофибры собирает воду при мытье пола. Однако в зависимости от особенностей поверхности пола и заданной интенсивности пара на полу может остаться немного влаги. В этом случае рекомендуется дать полу высохнуть естественным путем. Высыхание можно ускорить с помощью вентилятора, направив его на требуемую область.

Примечание:

- Чтобы после мытья пол был менее влажным, уменьшите подачу пара.
- Во избежание деформации и повреждений, обусловленных воздействием пара и влаги, паровую швабру следует использовать только для мытья полов с защитным покрытием.
- Большие размеры щетки могут воспрепятствовать качественной очистке некоторых типов полов (например, кафеля), которые имеют канавки или зацементированные поверхности. Для более тщательного мытья зацементированных элементов пола рекомендуется использовать паровую швабру в режиме чистки паром. Подробная информация представлена в разделе «Чистка паром».

Чистка паром

- Убедитесь, что необходимые дополнительные принадлежности (струйная насадка, щетка для чистки, вспомогательная насадка и резиновый скребок) установлены правильно.
- В большинстве случаев для удобства удлинительную трубку следует снять и использовать устройство в качестве ручного пароочистителя. Однако трубку можно подсоединять для очистки труднодоступных мест (например, потолков или зацементированных элементов пола). НЕ ЗАБЫВАЙТЕ ДЕРЖАТЬ ТРУБКУ ДВУМЯ РУКАМИ, КОГДА ПОДНИМАЕТЕ ШВАБРУ.
- Следуйте общим указаниям по эксплуатации паровой швабры, приведенным в разделе «Эксплуатация паровой швабры», чтобы начать обработку паром. Обратитесь к рекомендациям, изложенным в разделе «Выбор параметров отпаривания», чтобы задать интенсивность пара, требуемую для очистки той или иной поверхности.
- Направьте струйную насадку на очищаемую поверхность. Для ускорения процесса очист-

ки перемещайте швабру легкими возвратно-поступательными движениями вдоль поверхности. Для дезинфекции поверхности установите регулятор интенсивности пара в положение «МАХ» («Максимальный») и удерживайте струйную насадку на расстоянии приблизительно 1,5 см от поверхности как минимум 5 секунд. Такая обработка наиболее эффективно убивает микробы и бактерии.

- При использовании резинового скребка сначала тщательно очистите с помощью пара всю поверхность окна или зеркала, а затем отключите подачу пара. После этого прижмите резиновый скребок к верхней части окна или зеркала и постепенно опускайте скребок вниз. Двигайтесь по направлению от одной стороны поверхности к другой, чтобы очистить все окно или зеркало.
- Протрите обработанную паром поверхность чистой тканью, чтобы удалить отставшую грязь. Рекомендуется протереть поверхность, пока она еще не высохла. Соблюдайте осторожность, протирая металлические поверхности, так как они могут быть горячими.

Отпаривание тканей

- Убедитесь, что необходимые насадки для отпаривания (вспомогательная и тканевая) подсоединены правильно.
- В большинстве случаев для удобства удлинительную трубку следует снять и использовать устройство в качестве ручного отпаривателя тканей. Однако трубку можно подсоединять для очистки труднодоступных мест, например, высоко висящих штор. НЕ ЗАБЫВАЙТЕ ДЕРЖАТЬ ТРУБКУ ДВУМЯ РУКАМИ, КОГДА ПОДНИМАЕТЕ ОТПАРИВАТЕЛЬ.
- Следуйте общим указаниям по эксплуатации паровой швабры, приведенным в разделе «Эксплуатация паровой швабры», чтобы начать обработку паром. Ознакомьтесь с тем как задать интенсивность пара, требуемую для отпаривания того или иного материала, в разделе «Выбор параметров отпаривания».
- При отпаривании тканей и постельного белья направьте вспомогательную насадку на материал. Для ускорения обработки перемещайте отпариватель легкими возвратно-поступательными движениями вдоль материала.

Отпаривание одежды:

- Повесьте одежду на нержавеющую вешалку.
- Направьте вспомогательную насадку на нижнюю часть одежды. Пар начнет подниматься по ее лицевой и изнаночной стороне, разглаживая складки. Медленно проведите вспомогательную насадку до самого верха одежды.
- Отведите вспомогательную насадку в сторону от одежды и разгладьте материал свободной рукой.
- При необходимости повторите описанные выше действия.

Общие советы по отпариванию:

- Шторы и портьеры необязательно снимать для отпаривания.
- Для разглаживания полотенец, носовых платков и салфеток повесьте их на штангу или вешалку для полотенец и осторожно обработайте отпаривателем.
- Для разглаживания плотных тканей может потребоваться повторное отпаривание.
- Для разглаживания сильно измятого материала обработайте его паром с двух сторон.
- Соблюдайте особую осторожность при отпаривании деликатных тканей и тех тканей, которые могут быть повреждены при сбрызгивании водой.



**KIT
FORT**

Паровая швабра
КТ-1001

Выбор параметров отпаривания

Ниже представлены варианты применения паровой швабры в зависимости от интенсивности пара, которая устанавливается с помощью соответствующего регулятора. В таблице приведены лишь общие указания, на самом деле швабре с легкостью можно найти множество других применений в быту. О возможностях данного устройства можно узнать из раздела ниже.

Низкая	<ul style="list-style-type: none">• Лакированные/ламинированные полы из твердых пород дерева.• Деликатные ткани.• Деревянная мебель.
Средняя	<ul style="list-style-type: none">• Полы различных типов (мраморные с защитным покрытием, каменные и керамические, виниловые и т. д.).• Кухонные стойки.• Сантехника для ванной и кухни.• Большинство типовых задач по очистке.
Высокая	<ul style="list-style-type: none">• Трудно выводимая грязь и пятна (въевшаяся смазка и т. д.).• Плотное белье и ткани.

Примечание: оптимальнее всего использовать самую низкую интенсивность пара, подходящую для выполнения данной задачи. Начинайте обработку паром с самой низкой интенсивности и повышайте ее только при необходимости. При более высокой интенсивности количество влаги в паре увеличивается.

Рекомендации по использованию паровой швабры

Паровая швабра «Китфорт КТ-1001» имеет практически неограниченные возможности применения. Строгих ограничений в использовании устройства и поставляемых вместе с ним дополнительных принадлежностей нет. Используйте дополнительные принадлежности, руководствуясь соображениями целесообразности. Ниже приведено несколько советов для начинающих:

- Для очистки и дезинфекции многих поверхностей достаточно обработать их с помощью струйной насадки, а затем протереть чистой сухой тканью, полотенцем или бумажной салфеткой.

Пример: кухонные столешницы, микроволновые печи, варочные панели, раковины для ванной, сантехника для кухни и ванной.

- Полиамидные чистящие щетки подходят для очистки большинства поверхностей от въевшейся грязи и пятен.

Пример: удаление пятен от еды в духовках и на дверцах духовок, удаление пятен от разлитых жидкостей на варочных панелях, удаление жира и грязи на кухне и в ванной, очистка резинового уплотнителя холодильников, очистка поверхностей рядом с сантехникой для кухни и ванной, швы между плиткой в ванной, зацементированные поверхности.

- Полиамидные чистящие щетки также очень эффективно удаляют разводы и пятна с одежды и обивки. Удаление пятен и разводов осуществляется с помощью только пара или с использованием соответствующего пятновыводителя. Не заливайте в резервуар отпаривателя химические вещества или какие-либо жидкости, кроме воды.
- Щетка для пола с накладкой из микрофибры предназначена в первую очередь для мы-

тья полов, в том числе линолеума, плитки, мрамора, камня и др. Однако ее также можно использовать для очистки обивки из некоторых материалов.

- После высыхания некоторых пятен на коврах или других поверхностях может потребоваться их дополнительная обработка с помощью одной из чистящих щеток и/или средства для удаления пятен. Для лучшего удаления пятен с ковров и тканевых поверхностей их следует промокнуть чистым сухим полотенцем.
- Чистящая щетка с медной щетиной хорошо подходит для удаления сильных загрязнений, например, для очистки барбекю-грилей, решеток духовок, дисков колес и т. д.
- Не используйте такую щетку для очистки поверхностей, которые могут быть поцарапаны или повреждены твердой щетиной.
- Удлинительную трубку следует подсоединять к отпаривателю при мытье полов. Ее также удобно использовать для очистки потолков и других труднодоступных мест. При обработке высоко расположенных мест рекомендуется удерживать трубку двумя руками.

Уход и хранение

Правила хранения

Паровую швабру очень быстро и легко подготовить к хранению. По окончании работы выполните перечисленные ниже действия.

1. Отключите шнур питания от электрической розетки.
2. Подождите, пока устройство остынет (минимум 5 минут).
3. Отсоедините все дополнительные принадлежности.
4. Откройте резервуар для воды и вылейте из него остатки воды, чтобы минимизировать отложение солей. Закройте резервуар для воды колпачком.
5. Отсоедините удлинительную трубку (если пространство для хранения ограничено) и смотайте шнур питания.
6. Храните отпариватель и все дополнительные принадлежности в сухом прохладном месте.

Удаление отложений солей

При техническом обслуживании всех парогенерирующих устройств необходимо удалять отложения солей, образующиеся при использовании водопроводной воды. Данные отложения могут негативно повлиять на эффективность работы швабры и сократить срок ее службы.

Самый эффективный способ минимизировать отложения солей — использование дистиллированной или деминерализованной воды.

Рекомендуется по крайней мере раз в месяц удалять отложения солей в соответствии с указаниями, приведенными ниже. Такая процедура позволяет продлить срок службы отпаривателя и обеспечивает его максимальную эффективность.

1. Выполните указания п. 1—4 из раздела «Правила хранения», приведенного выше. Не закрывайте резервуар для воды колпачком.
2. Вставьте наконечник спицы для прочистки в отверстие парового сопла, чтобы удалить из него отложения солей. Этот способ также можно использовать для удаления отложений солей из чистящих насадок, например, из струйной насадки.
3. В мерной чашке смешайте приблизительно 100 мл дистиллированной воды и 50 мл уксуса.
4. Медленно залейте уксусный раствор в резервуар для воды и закройте его колпачком.
5. Подключите шнур питания к розетке, установите регулятор интенсивности пара в положение «MAX» («Максимальный») и распылите содержимое резервуара для воды в ванну или раковину.



**KIT
FORT**

Паровая швабра
KT-1001

6. После опустошения резервуара отключите отпариватель и залейте в резервуар 200 мл свежей дистиллированной воды, поболтайте немного, чтобы ополоснуть его и слейте воду. Вновь залейте в резервуар воду. Установите регулятор интенсивности пара в положение «МАХ» («Максимальный») и распылите воду в течение нескольких минут, чтобы промыть отпариватель. Возможно, эту операцию потребуется повторить несколько раз до тех пор, пока запах уксуса не исчезнет.
7. Закройте резервуар для воды колпачком, отсоедините шнур питания от розетки и уберите отпариватель.

Важно! Если устройство используется несколько раз в неделю, рекомендуется очищать швабру от отложений солей в среднем раз в месяц. При более частом использовании для поддержания максимальной эффективности работы устройства может потребоваться более частая очистка: отложения солей необходимо удалять через каждые 20-30 часов работы отпаривателя.

Техническая информация

- Напряжение: 220 В, 50 Гц
- Мощность: 1300 Вт
- Емкость резервуара для воды: 350 мл
- Время нагревания: 30–60 сек. (приблизительно)
- Время непрерывного выхода пара: 30 мин. (зависит от выбранного уровня интенсивности пара)
- Масса: 3,8 кг
- Размеры: 115,0 × 24,6 × 15,6 см

Срок службы: 5 лет
Товар сертифицирован



Производитель имеет право на внесение изменений в дизайн, комплектацию, а также в технические характеристики изделия в ходе совершенствования своей продукции без дополнительного уведомления об этих изменениях.

Устранение неисправностей

При первом включении, а также если швабра долго хранилась, в помпе и водоподводящих патрубках будет находиться воздух, и перед подачей пара потребуется некоторое время, чтобы он полностью прокачался помпой и вышел. Для этого рекомендуется включить подачу пара на максимум и подключить удлинительную ручку, чтобы подача пара осуществлялась автоматически. На воздухе помпа работает не очень эффективно, поэтому обычно требуется подождать 5–10 минут, однако в некоторых редких случаях требуется больше времени, до 20–30 минут.

Внимание! Запрещается держать паровую швабру на морозе!

После пользования паровой шваброй в помпе и водоподводящих патрубках остается вода, которая при отрицательных температурах может замерзнуть и повредить помпу или патрубки. В этом случае гарантия на данные повреждения не распространяется.

При поставке с завода в магазин вода из помпы удалена. Однако если шваброй уже пользовались (например, при покупке вы тестировали ее с водой), то вам необходимо учесть этот факт в случае, когда швабра будет затем перевозиться или доставляться до места в зимний период.

Воду из помпы можно удалить следующим способом. Для начала слейте всю воду из резервуара. Затем включите швабру, расположив ее вертикально соплом вниз, дайте ей прогреться и включите подачу пара, установив регулятор интенсивности на максимум. Подождите некоторое время (обычно хватает 3—5 минут), пока вся вода, оставшаяся в патрубках и помпе, будет прокачана, тогда подача пара сама собой прекратится. Затем отключите подачу пара и выключите швабру.

Этот способ не дает полной гарантии удаления всей воды из помпы, тем не менее, он сводит риск повреждения помпы из-за замерзания воды к минимуму.

Неполадка	Возможная причина	Способ устранения
Устройство не нагревается. Индикатор питания не горит.	Устройство не подключено к розетке.	Подсоедините электрический шнур к розетке.
	Устройство неисправно.	Обратитесь за помощью в сервисный центр.
Устройство нагревается, но не генерирует пар. Индикатор питания горит.	Резервуар для воды пуст.	Заполните резервуар для воды, следуя указаниям, приведенным на стр. 11 данного руководства.
Устройство нагревается, но не генерирует пар. Индикатор питания горит. Примечание: перед началом работы следует дождаться, пока устройство нагреется и начнет генерировать пар.	В швабре отложились соли.	Следуйте указаниям раздела «Удаление отложений солей», чтобы очистить устройство.
	Медный шарик, пригруз, подсоединенный к концу трубки для подачи воды внутри резервуара, мог отсоединиться.	Если медный шарик отсоединился от трубки, снова зафиксируйте его в белом наконечнике трубки.
Устройство генерирует слишком слабый пар, или пар выходит из сопла с перебоями.	Регулятор интенсивности пара установлен в положение «MIN» («Низкий»).	Установите с помощью регулятора интенсивности подачи пара более высокую интенсивность подачи пара.
	В швабре отложились соли.	Следуйте указаниям раздела «Удаление отложений солей», чтобы очистить устройство.
В струе пара присутствует вода.	Регулятор интенсивности пара установлен в положение «MAX» («Максимальный»).	Если выбрана высокая интенсивность, пар может содержать небольшое количество воды. При уменьшении интенсивности пара до средней или низкой с помощью регулятора содержание воды в паре уменьшается.
Из резервуара для воды слышно дребезжание.	Звук издает медный шарик, в качестве пригруза подсоединенный к концу трубки для подачи воды внутри резервуара.	Добавьте воду в резервуар.
Из парового сопла или из присоединенной насадки вместе с паром выходят капли воды.	Пока сопло и/или насадка не прогрелись, на них может образовываться конденсат.	Это является особенностью работы устройства и не является неисправностью

Кит-руководство

Наш слоган «Всегда что-то новенькое!» отражает саму суть бренда. Ведь марка обладает позитивным любопытством, у нее настоящий нюх на полезные новинки. В ассортименте всегда появляются интересные товары с новыми возможностями.

Не случайно символом бренда стал кит — любопытный, умный и безусловно полезный. Так и наши товары — любопытные, умные и безусловно полезные, они верой и правдой будут помогать вам готовить, наводить чистоту и ухаживать за вещами.

Если вам понравилось пользоваться нашими бытовыми приборами — будем рады прочесть ваши отзывы и истории, присылайте их по адресу info@kitfort.ru или оставьте на сайте www.kitfort.ru.

Если же что-то не понравилось — тем более напишите нам, и мы обязательно учтем ваши пожелания и наблюдения.

И тогда кит обязательно станет самым полезным другом вашего дома!

